

Zeitschrift: Das Schweizerische Rote Kreuz
Herausgeber: Schweizerisches Rotes Kreuz
Band: 73 (1964)
Heft: 2

Titelseiten

Nutzungsbedingungen

Die ETH-Bibliothek ist die Anbieterin der digitalisierten Zeitschriften. Sie besitzt keine Urheberrechte an den Zeitschriften und ist nicht verantwortlich für deren Inhalte. Die Rechte liegen in der Regel bei den Herausgebern beziehungsweise den externen Rechteinhabern. [Siehe Rechtliche Hinweise.](#)

Conditions d'utilisation

L'ETH Library est le fournisseur des revues numérisées. Elle ne détient aucun droit d'auteur sur les revues et n'est pas responsable de leur contenu. En règle générale, les droits sont détenus par les éditeurs ou les détenteurs de droits externes. [Voir Informations légales.](#)

Terms of use

The ETH Library is the provider of the digitised journals. It does not own any copyrights to the journals and is not responsible for their content. The rights usually lie with the publishers or the external rights holders. [See Legal notice.](#)

Download PDF: 08.02.2025

ETH-Bibliothek Zürich, E-Periodica, <https://www.e-periodica.ch>



DAS SCHWEIZERISCHE ROTE KREUZ

Nr. 2 73. Jahrgang

Bern, 15. Februar 1964



Ambulanz 404

für einen
Kranken und
3 Begleitpersonen

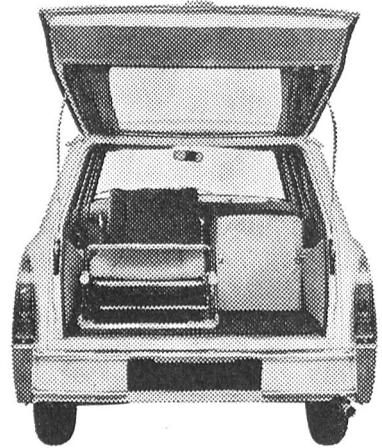
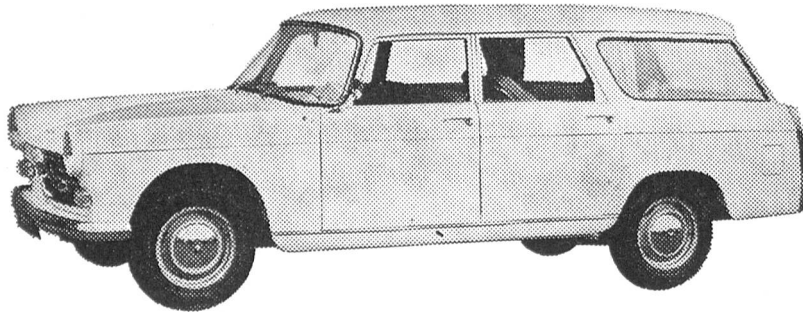

Mit den hervorragenden Eigenschaften der robusten 404-Modelle. Wunderbar ausgeglichene, geschmeidige Aufhängung. Verblüffende Laufruhe. Ideale Heizungs- und Klimaanlage Rasch, wendig, hohe Fahrsicherheit; sparsam. Motor 8,24/72 PS

Modernste Installationen für den Krankentransport. Tragbahre auf Rollen, System GREGOIRE-CARRIER mit regulierbarer Kopfpattie. Klappsitz neben Tragbahre. Vorhänge an seitlichen Fenstern sowie am Fenster der beliebig verstellbaren, grossen Hintertüre.

Ferner: Ambulanz 403. Typ D4B, Frontlenkerkabine; mit 2 Tragbahren

PEUGEOT

Metrohm

Kolorimetrische Analyse
Absorptionskurven
Photometrische Titrationsen

Spektral Kolorimeter E 1009

Direktzeigend
Kontinuierliches Spektrum 400-700nm
Stabile Netzspeisung
Küvetten $d=2$ bis 40 mm
Titrierzubehör

Metrohm AG Herisau Schweiz

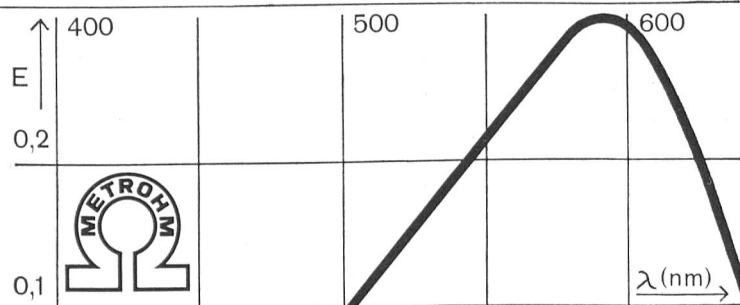

Tel. 071.51884

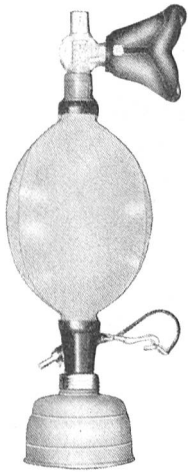

AMBU-Beatmungsbeutel
ASM-Modell

mit oder ohne
Luftfilter

zum Freimachen
der Luftwege

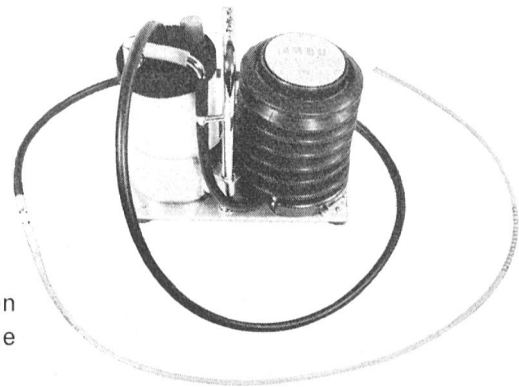

AMBU-Saugpumpe
ASM-Modell

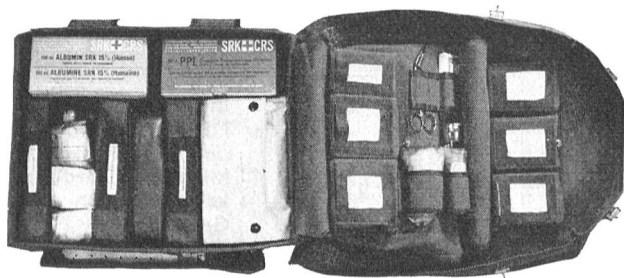

Wiederbelebungs-Tornister
enthaltend u. a. komplettes
Intubations- und Infusionsbesteck

AMBU-EMO-Feldnarkosegerät
ASM-Modell

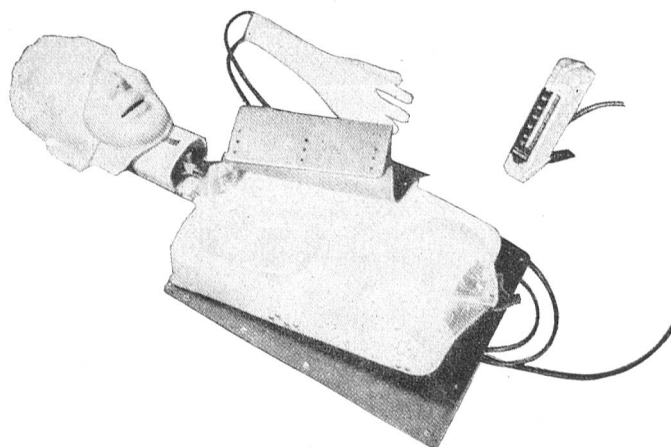
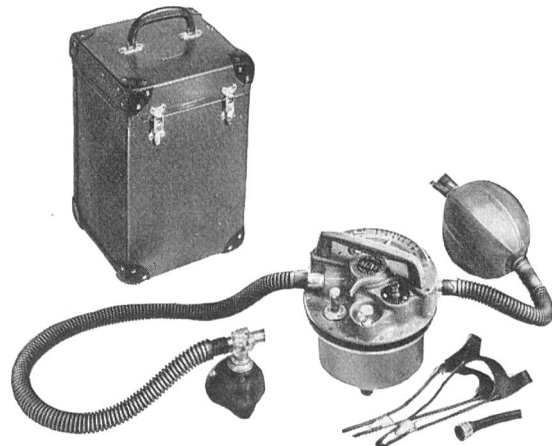

AMBU-Phantom
zum Üben der Insufflationsbeatmung
und der äusseren Herzmassage

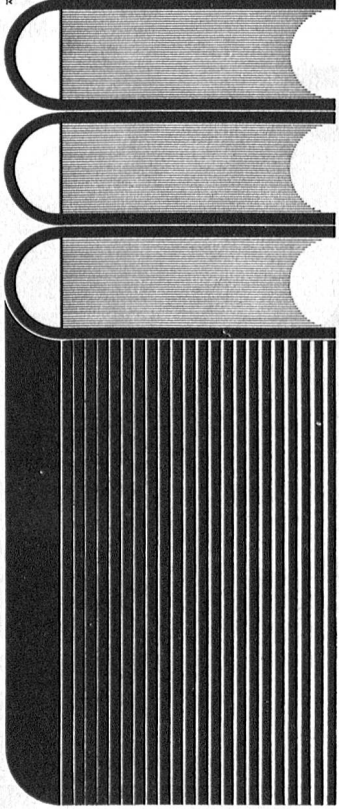

**Sparen bringt
Bildung
Überlegt sparen
das praktische
Bank-Post
System wählen
Auskunft:
Schweizerische
Volksbank**



**Ausgedehnte
Forschungsarbeiten
und vielseitige
klinische Erprobung
kennzeichnen
Geigy-
Pharmazeutika**

**J. R. Geigy A.G.
Basel (Schweiz)**

100/5

**Für gewobene
Bänder aller Art**

empfiehlt sich

Bandfabrik Breitenbach AG
Breitenbach SO Tel. (061) 80 16 21

clichés *gut +
rasch*

PFISTERER AG BERN
BALDERSTR. 30 TEL. 031/45 25 11



«Hess»-Esstisch 965

Müheless können die beiden Füße aufgeklappt werden. Platte 65 x 40 cm, Höhe 22 cm, Füße verchromt, Platte in verschiedenen Ausführungen.

Altorfer AG
Abteilung Metallmöbel
Telefon (055) 4 35 92
Wald ZH



Medaille als Andenken an unseren verehrten General
50 mm Durchmesser

in Bronze per Stück Fr. 8.—
in Silber 0.925 per Stück Fr. 20.—
in 18 Karat Gold, per Stück Fr. 300.—
Änderungen vorbehalten

HUGUENIN

MÉDAILLEURS seit 1868

LE LOCLE

Seit Jahrzehnten in der Fabrikation elektrothermischer Spezialapparate an der Spitze

Apparate für Laboratorien der chemischen und pharmazeutischen Industrie sowie für Spitäler

Apparate für Gewerbe u. Industrie

Spezialöfen für Raumheizung

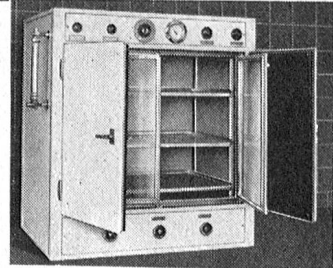

Präzisions-Brutschrank mit Wassermantel und Kühlung

Prometheus

Fabrik elektr. Heiz- u. Kochapparate, Liestal
Tel. (061) 84 44 71

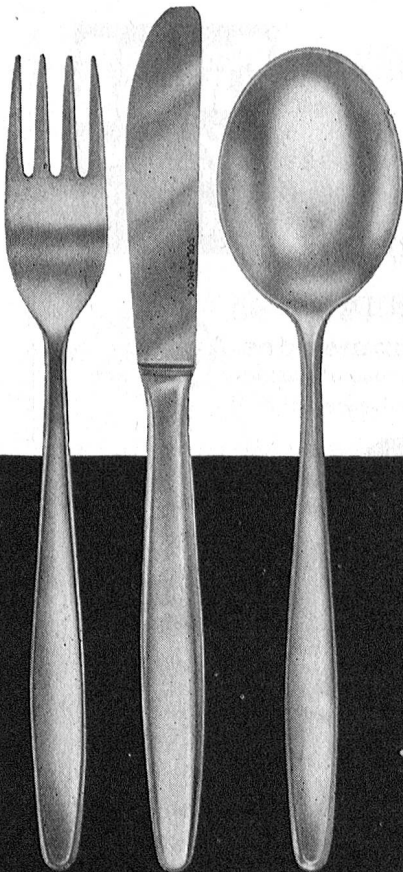

Unser Fabrikationsprogramm

Bestecke

Tafelgeräte

Küchenutensilien

in SOLAMETA, dem Edelstahl,
der ein Leben lang schön bleibt und
in Alpaca hartglanz-versilbert.

Verlangen Sie eine unverbindliche
Beratung und Offerte.

SOLA

Sola-Besteckfabrik AG

Emmen / LU

Telefon (041) 5 17 96

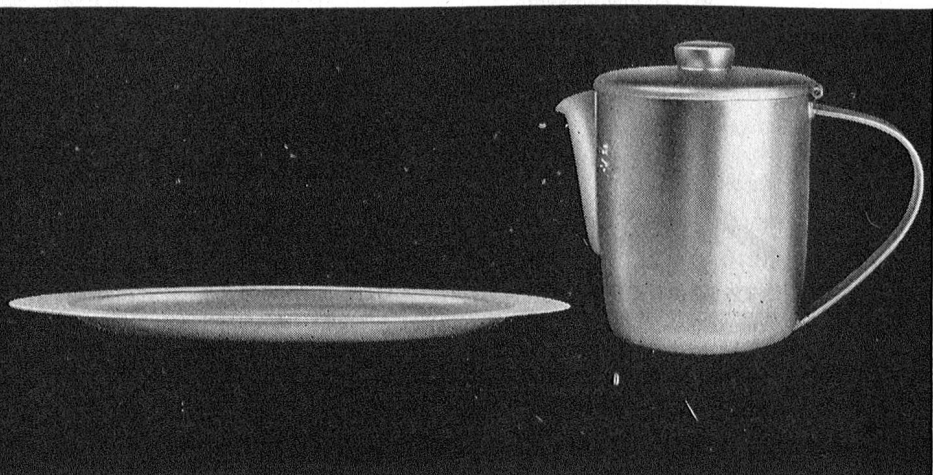



Paletten

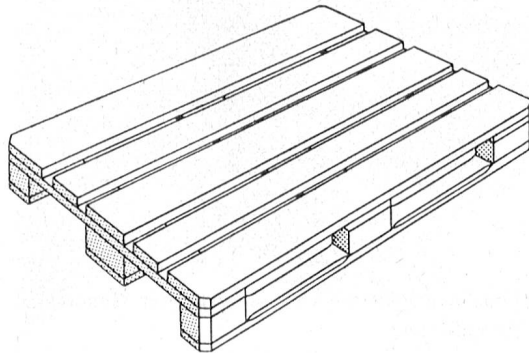

Aufsteckrahmen nach Normen SBB
Box-Paletten
Spezialtransportgeräte

W. Krebs, Holzbearbeitung Schüpbach BE

Tel. 035 7 11 54/55

Steppdecken
Daunen- oder Wollfüllung
Bettüberwürfe in gesteppter
Ausführung
Couchdecken
Asco Hygiene-Daunendecken
mit abnehmbarem Anzug
(waschbar)
Flaubettwaren
Asco-Schlafsäcke
Dekorationsstoffe

Asco

STAPPDECKEN-SPEZIALFABRIK
A. STAUB & CO. SEEWEN-SCHWYZ

Telephon (043) 3 10 78

Bezugsquellen weisen wir gerne nach



Universal- Kleinpumpe

für Saug und Druck
im Sprechzimmer des Arztes



Nähere Angaben und Prospekt durch
FRICAR AG Zürich 1 Limmatquai 3
Telefon 051 / 32 57 19

Zur Prophylaxe von Viruskrankheiten.
Zur Therapie von antibiotika-resistenten
bakteriellen Infektionen.

Gamma-Globulin SRK

Enthält die Antikörper des menschlichen Plasmas.
Hergestellt aus dem Plasma einer grossen Zahl einheimischer Blutspender.
Ampullen zu 1, 2, 5 und 10 ml 16%iger Lösung zur intramuskulären Injektion.

BLUTSPENDEDIENST SRK

ZENTRALLABORATORIUM

BERN, WANKDORFSTRASSE 10, TEL. (031) 822 01-04

Bewährte Qualitäten in

BETT-, TISCH- UND KÜCHENWÄSCHE

für Spitäler und Anstalten

Mit TEXYLON-SUISSE-Ausrüstung erhalten die
Gewebe eine hervorragende Stärke und eine längere
Lebensdauer

Achten Sie auf die Qualitätsmarke



AG WEBEREI WETZIKON

Leinen- und Baumwollweberei
Verkaufsbureau: Zürich
Brandschenkestrasse 45

Für Foto und Kino

Das Spezialgeschäft
bekannt für:

Individuelle Beratung
durch Fachleute.
Grosse Auswahl aller Weltmarken.
Schnellen Versand
für Fotoarbeiten.
8-mm-Mietfilme



Spezialgeschäft für Foto + Kino
Kasinoplatz 8, Bern Tel. 031 221 13

Jurassische Bettfedernfabrik

Fertiges Bettzeug



Gegründet 1834

**Charles Schoppig
Delsberg** Bernerstrasse 4

LUCUL

Bouillons
und Suppen
für höchste
Ansprüche

LUCUL Nahrungsmittelfabrik AG Zürich 11/52

Schreiben des Departements des Innern

Bern, 8. April (UPI/ag). Der Vorsteher des Eidgenössischen Departementes des Innern, Bundesrat H. P. Tschudi, hat im Zusammenh...

**Hygiene
heute
wichtiger
denn je...**

Sämtliche Kantonsregierungen werden deshalb *dringend ersucht*, sich zu vergewissern, daß die Gemeinden der Versorgung mit einwandfreiem Trinkwasser ihre volle Aufmerksamkeit schenken und daß Abwässer und feste Abfallstoffe aus Gemeinden (Hauskehricht), Industrie, Gewerbe und Landwirtschaft mit aller Sorgfalt beseitigt werden. Dies gilt ganz besonders für Fremdenkurorte. Insbesondere müsse das Trinkwasser in hygienischer Hinsicht periodisch kontrolliert werden.

*** deshalb
Kehrichtabfuhr
nach System
Ochsner**



J. OCHSNER & CIE. AG
ZÜRICH 1, Bahnhofstrasse 57a, Tel. (051) 27 00 77

DAS SCHWEIZERISCHE ROTE KREUZ

Nummer 2

15. Februar 1964

VERLAG

Schweizerisches Rotes Kreuz, Taubenstrasse 8, Bern

Telefon (031) 214 74

Jahresabonnement Fr. 8.—, Ausland Fr. 10.—

Einzelnummer Fr. 1.20

Postcheckkonto III 877

Erscheint alle 6 Wochen

REDAKTION

Elisabeth-Brigitte Holzgäpfel

Schweizerisches Rotes Kreuz, Taubenstrasse 8, Bern

ADMINISTRATION UND INSERATENVERWALTUNG

W. Leuzinger

Schweizerisches Rotes Kreuz, Taubenstrasse 8, Bern

DRUCK

Vogt-Schild AG, Solothurn

INHALT

Aber im Winde das Wort

Gedanken zu einem Buch von Albrecht Goes

Aufgaben des Roten Kreuzes im Wandel der Zeit

Von Professor Dr. A. von Albertini

Rotes Kreuz und Friede

Zur Verleihung des Nobelpreises 1963

an das Rote Kreuz

Von PD Dr. H. Haug

Ein Henry-Dunant-Institut soll errichtet werden

Ein Geschenk der Eidgenossenschaft

an das Rote Kreuz

Der Bruderkrieg in Jemen und die Mission
des Roten Kreuzes

Im Feldspital von Ukdh

Von Dr. Wolfgang Schuster

Geheimnisvolles Jemen

Impressionen einer Reise durch das republikanische
Jemen

Von Dr. Brigitte Weyl

Organisatorische Probleme der Blutbeschaffung

Von PD Dr. A. Hässig

Aus unserer Arbeit

Zum Titelbild

Auf Wachtposten in der Wüste Jemens

Ein saudiarabischer Soldat hält Wache, dass niemand die Neutralität des Feldspitals von Ukdh, in dem sich Schweizer Aerzte und Krankenschwestern der Opfer des jemenitischen Bürgerkrieges annehmen, verletzt. Aufnahme: Comet