

**Zeitschrift:** Das Schweizerische Rote Kreuz  
**Herausgeber:** Schweizerisches Rotes Kreuz  
**Band:** 74 (1965)  
**Heft:** 3

## Titelseiten

### **Nutzungsbedingungen**

Die ETH-Bibliothek ist die Anbieterin der digitalisierten Zeitschriften. Sie besitzt keine Urheberrechte an den Zeitschriften und ist nicht verantwortlich für deren Inhalte. Die Rechte liegen in der Regel bei den Herausgebern beziehungsweise den externen Rechteinhabern. [Siehe Rechtliche Hinweise.](#)

### **Conditions d'utilisation**

L'ETH Library est le fournisseur des revues numérisées. Elle ne détient aucun droit d'auteur sur les revues et n'est pas responsable de leur contenu. En règle générale, les droits sont détenus par les éditeurs ou les détenteurs de droits externes. [Voir Informations légales.](#)

### **Terms of use**

The ETH Library is the provider of the digitised journals. It does not own any copyrights to the journals and is not responsible for their content. The rights usually lie with the publishers or the external rights holders. [See Legal notice.](#)

**Download PDF:** 02.02.2025

**ETH-Bibliothek Zürich, E-Periodica, <https://www.e-periodica.ch>**





# DAS SCHWEIZERISCHE ROTE KREUZ

*Nr. 3 74. Jahrgang*

*Bern, 1. April 1965*





Sicherheit

Vertrauen

alles Finanzielle

individuell

auch Sie

Verschwiegenheit



1872

Schweizerischer Bankverein  
Soci t  de Banque Suisse

Ihre Reserve

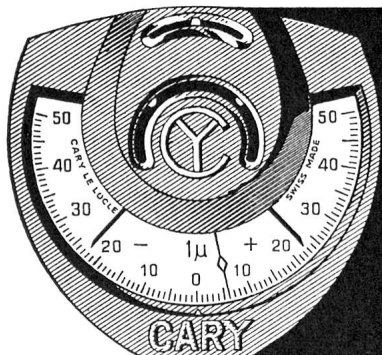

Micro comparateur CARY Feinzeiger

**CARY**

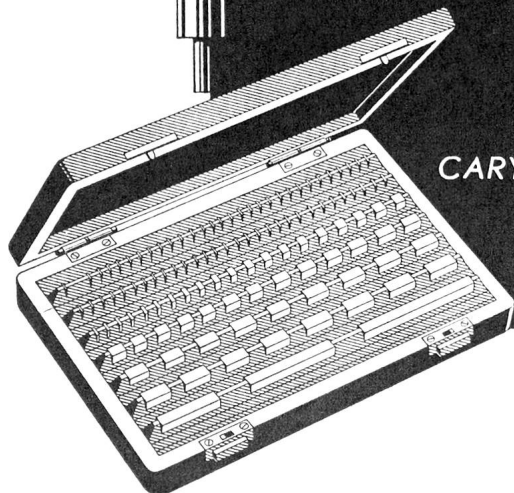

← Cales- talons en acier et carbure  
CARY Stahl- und Hartmetall-Parallel-Endmasse

Lehren  
Parallel-Endmasse  
Feinmessger te

Le Locle

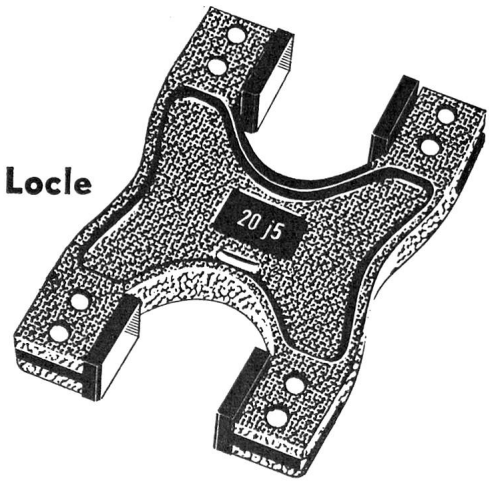

▲ Calibre   m choires en carbure CARY «GIHA»  
CARY «GIHA» Hartmetall-Grenzrachenlehre

Jauges (calibres)  
Cales- talons  
Instruments de mesure

# Zeitgemässe Lösungen auch im Spital-Bau

## mit Durisol Spital Pavillons

Durisol-Spital-Pavillons werden den heutigen Verhältnissen und klinischen Anforderungen entsprechend geplant und können den örtlichen Gegebenheiten angepasst werden.

Durisol-Spital-Pavillons werden in bewährter Bauweise vorfabriziert und sind kurzfristig schlüsselfertig erstellbar. Unsere Fachleute beraten Sie gerne und unverbindlich.

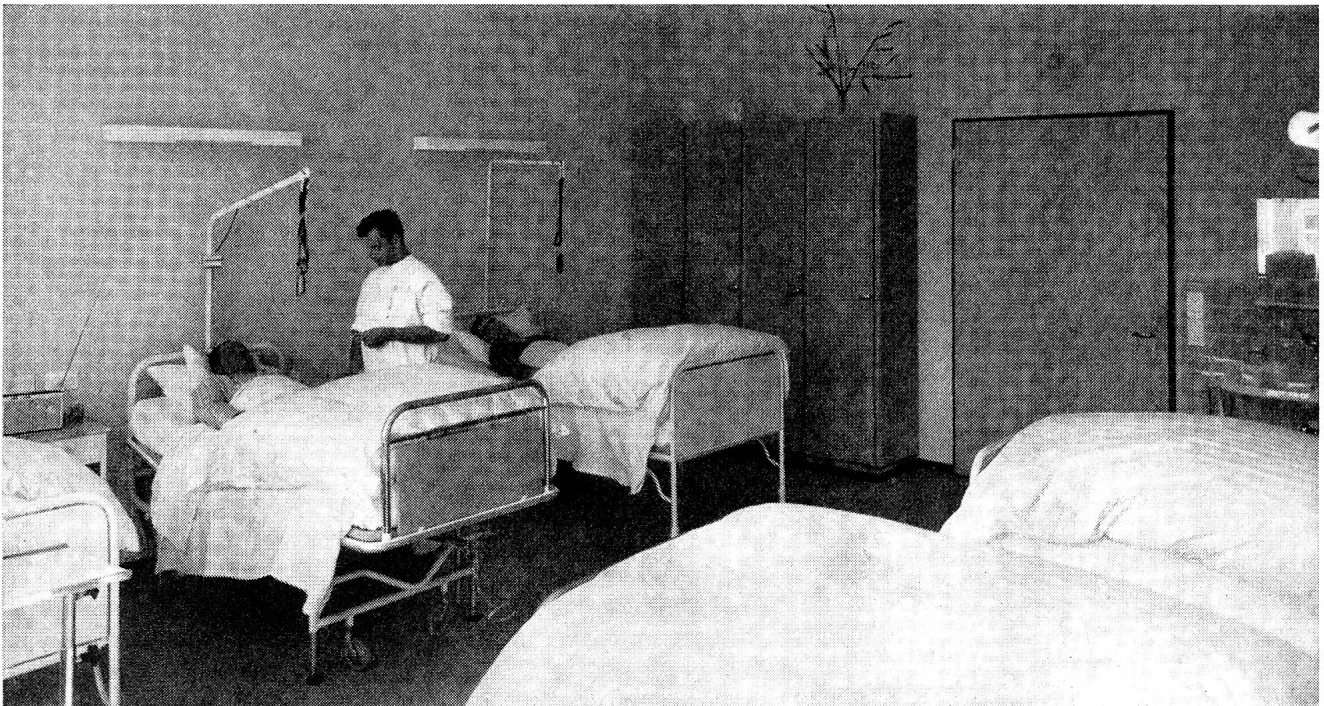
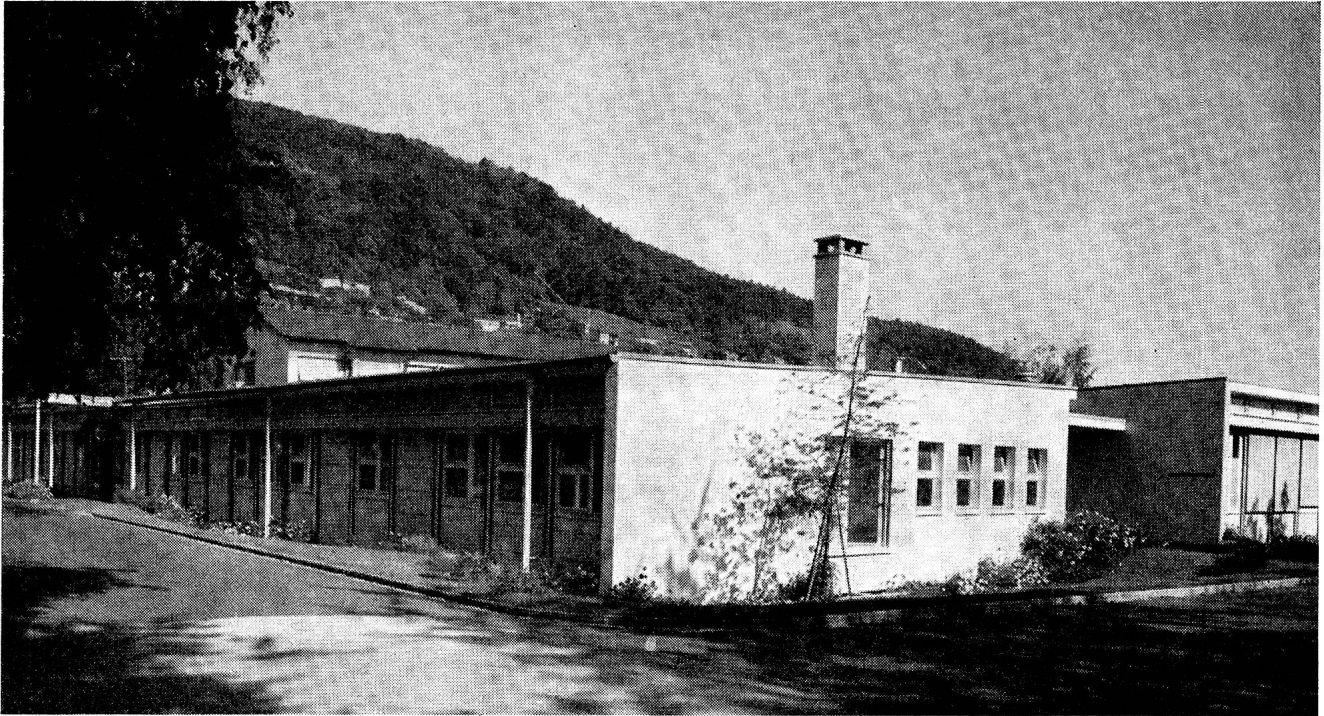

Durisol Villmergen A. G.  
Verwaltung Badenerstr. 21  
8953 Dietikon

# *Durisol*



Jahre voraus!

# Schulthess Electronic 64

**Der Münzwaschvollautomat für das Mehrfamilienhaus mit elektronischer Münzanzählung und automatischer, elektronischer Programmwahl.**

Ohne irgendwelche Betätigung von Wählschaltern wird das Programm durch den abgestuften Münzbetrag mit dem Münzeinwurf gewählt. Die

SCHULTHESS-Electronic 64 erspart zeitraubende Einzelabrechnungen mit den Mietern und befreit weitgehend vom lästigen Waschtturnus.

Dank der betriebssicheren, robusten Konstruktion auch für den Dauerbetrieb in Waschsälons geeignet. In der Schweiz und im Ausland tausendfach bewährt.

**SCHULTHESS-Erfahrung**

**SCHULTHESS-Qualität**

**SCHULTHESS-Sicherheit**



# SCHULTHESS

# Bon

Maschinenfabrik Ad. Schulthess & Co. AG Zürich

8039 Zürich  
3000 Bern  
7000 Chur

Stockerstrasse 57  
Aarberggasse 36  
Bahnhofstrasse 9

051 / 27 44 50  
031 / 22 03 21  
081 / 2 08 22

9008 St.Gallen  
1200 Genf  
1000 Lausanne  
2000 Neuenburg  
6962 Lugano-Viganello  
4000 Basel/  
Baselland

Langgasse 54  
6, rue de la Flèche  
3, place Chauderon  
9, rue des Epancheurs  
Via La Santa 18  
Sanitär-Kuhn  
Missionsstrasse 37

071 / 24 97 78  
022 / 35 88 90  
021 / 22 56 41  
038 / 5 87 66  
091 / 3 39 71  
061 / 43 66 70

Senden Sie mir unverbindlich Prospekt für SCHULTHESS-Electronic 64. Ferner über: SCHULTHESS-Wäschetrockner, Waschautomaten, Geschirrwashautomaten.

Name \_\_\_\_\_  
Adresse \_\_\_\_\_

An der MUBA: Halle 11, Stand 4232





Beispiel Nr. 6: Kombinierte Palett-Lagergestell-Anlage, Höhe 4 Meter, Belastung pro Palett 1 Tonne

Die besonderen Vorteile und Eigenschaften des GABS-NORMTEIL-Systems:

- Genormte Elemente
- Vierkantrohre (keine Winkelprofile)
- Unerreichte Kombinationsmöglichkeiten
- Ab Lager und kurzfristig lieferbare Einzelteile
- Blitzschneller Zusammenbau (Keine einzige Schraube)
- Kein Zuschneiden von Profilen, deshalb kein Materialverlust
- Anpassung an verschiedene Gewichtslastungen
- Umwandlungsmöglichkeiten in zweistöckige Anlagen mit Zwischenboden
- Unabhängige Verstellbarkeit der einzelnen Tablarflächen
- Aufstockungsmöglichkeiten
- Formschönheit und aussergewöhnliche Tragkraft.

GABS-Normteile, die durchdachte schweizerische Konstruktion,

ein Produkt der

# GABS

Aktiengesellschaft  
Wallisellen  
Tel. (051) 93 25 93



Mit dem modernen Gas-Restaurationsherd  
als Baukasteneinheit gewinnen  
Sie Zeit und sparen Platz

**SURSEE**

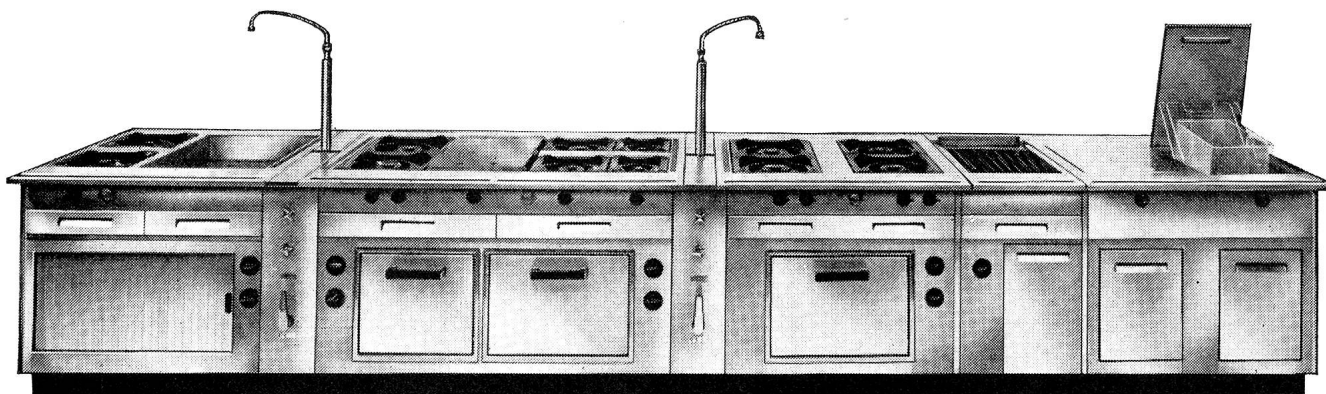

Dieser elegante, leistungsfähige Gas-Restaurationsherd besteht aus nachfolgenden Einheiten: Wärmeschrank mit Wasserbad und offenen Kochstellen / Anschlusseinheit für die Mischbatterie / Backofen mit offenen Kochstellen und Fortkochplatte / Backofeneinheit mit vier offenen Kochstellen / drehbare Brat- und Grillplatte sowie Friture-Einheit mit 1 oder 2 Ölbassins zu 12 Liter.

**Sursee-Werke AG, 6210 Sursee LU**

**Telefon 045 4 14 44**

Besuchen Sie uns an der MUBA, Halle 13, Stand 4781



Fahrende Schulzahnklinik

Die bewährten OM-SAURER «Leoncino» und «Tigrotto»-Chassis bieten die mannigfaltigsten Aufbaumöglichkeiten für mobile Schulzahnkliniken und Schirmbildlabors für Reihenuntersuchungen, ferner als fahrbare Notsanitätshilfsstellen bei Katastrophen und als Krankentransporter. SAURER-Garantie und SAURER-Service verbürgen die ständige Einsatzbereitschaft.

**SAURER**

Aktiengesellschaft  
Adolph Saurer, Arbon





Haltbare  
Kissen und  
Deckbetten  
für strengen Gebrauch  
in Spitälern  
Sanatorien  
Kuranstalten  
von



Bettfedernfabrik

**Müller-Imhoof**

Nachf. Müller & Co.  
Manufacture de plumes et duvets

**8048 Zürich**

Juchstrasse 46  
Postfach  
Tel. (051) 62 32 00

Bezugsquellen-Nachweis

# Desogen

hochwirksames und reizloses Desinfiziens  
zur Reinigung verschmutzter oder  
verkrusteter Verletzungen und Wunden,  
zur Spülung infizierter Wunden, für  
Umschläge und Verbände.

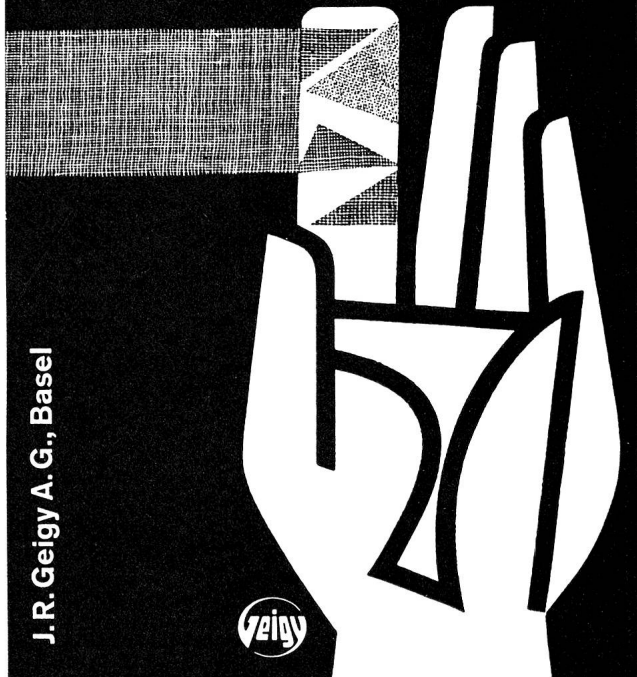

J. R. Geigy A. G., Basel

Labormikroskop Reichert-Neopan  
mit dem Simultantrieb.  
Unkonventionell in der Form.  
Einfach im Aufbau.  
Hochwertig in der Qualität.  
Günstig im Preis.  
Sie müssen das neue Reichert-Neopan  
sehen, erproben und vergleichen.  
Sie werden beeindruckt sein.



Petersgraben 33

Tel. 061 23 22 64

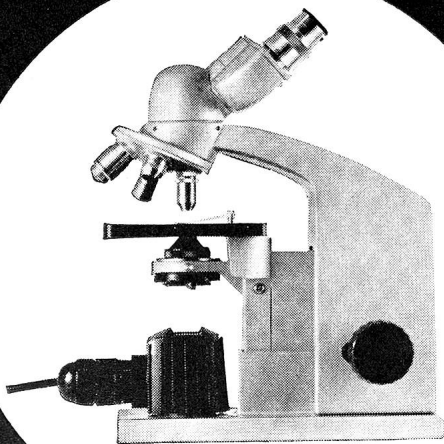

Carl Bittmann Basel



## Hochlager- Krankenbetten

und übriges Krankenmobiliar

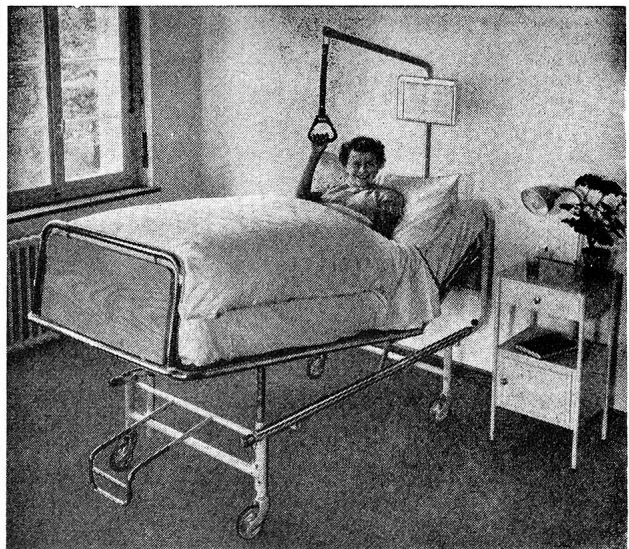

immer tadellos und vorteilhaft durch

**Basler Eisenmöbelfabrik AG Sissach**

vorm. Th. Breunlin & Cie. Tel. (061) 85 17 91



# Finessa

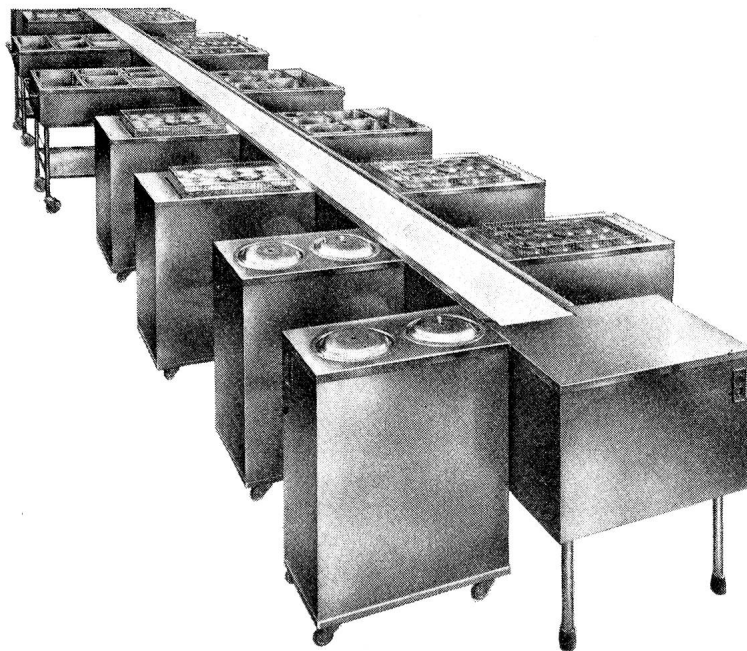
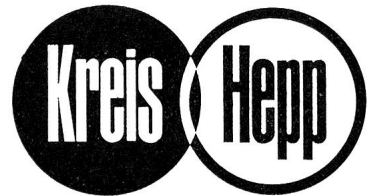

Bandanlage  
zur Speiseverteilung

Ihre Lösung für die Zukunft

Finessa Transportband  
zusammengesetzt  
im Baukasten-System

**Kreis, Hepp AG**

Argenta Hotelsilber und  
Metallwarenfabrik

**St. Gallen**

Tel. 071 27 28 28

Frutiger Holzelementbau  
doppelwandig zerlegbar

# F

Frutiger Söhne + Co.  
Holzbau  
3653 Oberhofen / Thun  
Tel.: 033 7 13 12

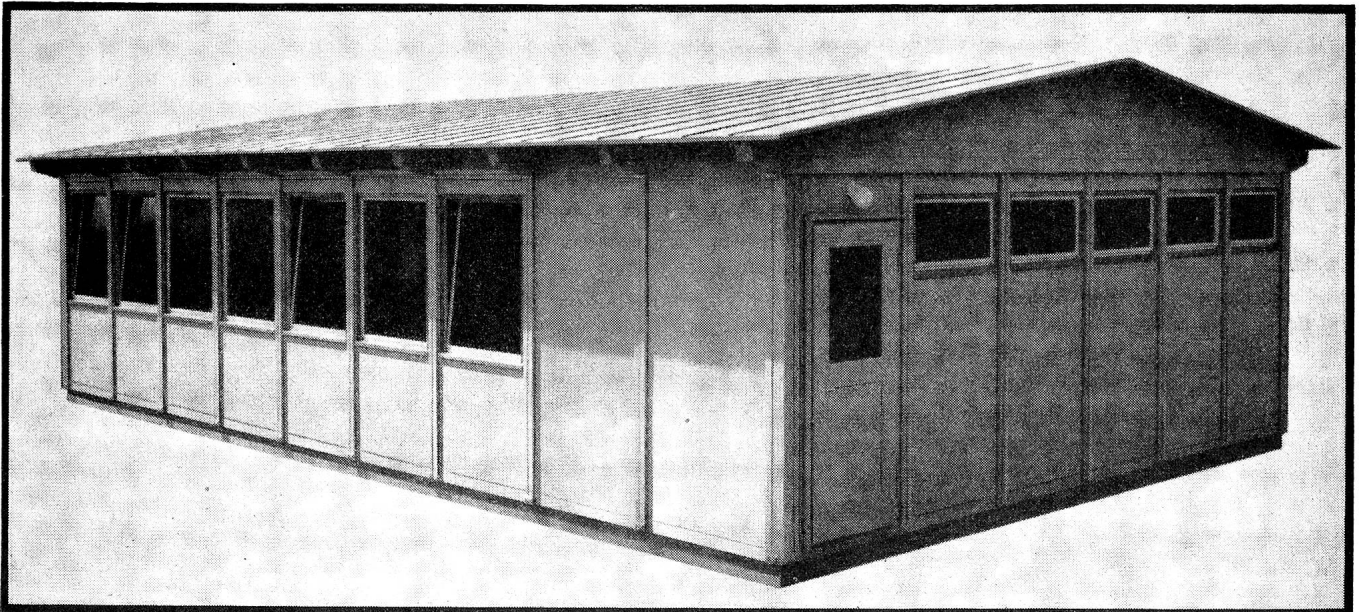

# ELEMENTBAU





## Paletten

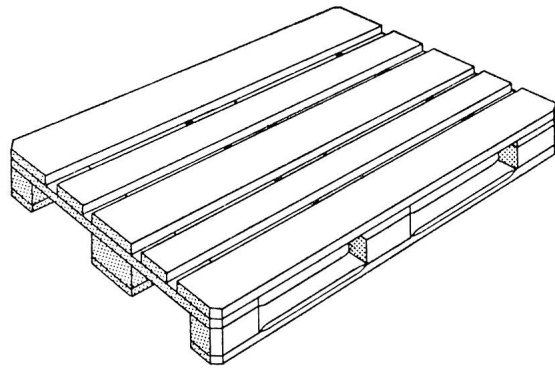

**Aufsteckrahmen** nach Normen SBB  
**Box-Paletten**  
**Spezialtransportgeräte**

**W. Krebs, Holzbearbeitung Schüpbach BE**

Tel. 035 7 11 54/55

# *Dätwyler*

Dätwyler Produkte  
verdienen  
Ihr Vertrauen

Draht und Kabel  
Gummi und Plastik  
Bodenbelag

Dätwyler AG  
Schweizerische  
Draht-, Kabel-  
und Gummiwerke  
Altdorf-Uri



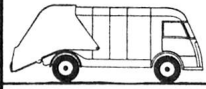

# Die zeitgemässe Lösung:

**rationelle Kehr-  
richtabfuhr  
mit Grossbehältern**

für Hochhäuser und  
Wohnsiedlungen,  
für Industrie und Gewerbe,  
Spitäler, Strandbäder usw...

**Hygienisch und staubfrei!**

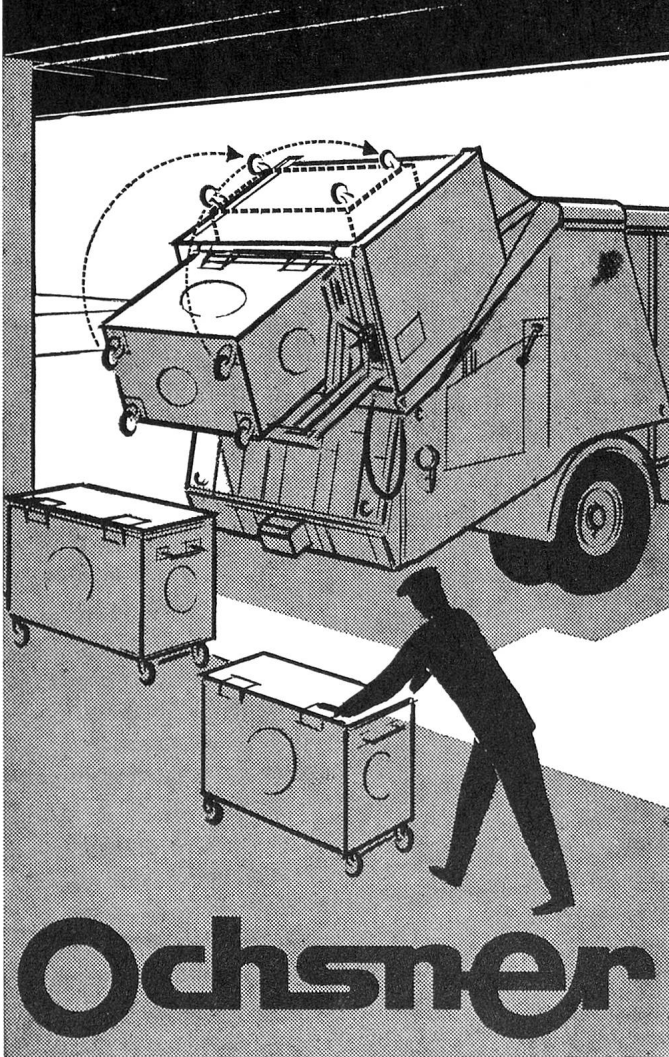

**Ochsner**  
J. OCHSNER & CIE. AG ZÜRICH 1, Bahnhofstr. 57a  
Tel. (051) 27 00 77

Nummer 3

1. April 1965

VERLAG

*Schweizerisches Rotes Kreuz, Taubenstrasse 8, Bern*

*Telefon (031) 22 14 74*

*Jahresabonnement Fr. 8.—, Ausland Fr. 10.—*

*Einzelnummer Fr. 1.20*

*Postcheckkonto 30-877*

*Erscheint alle 6 Wochen*

REDAKTION

*Elisabeth-Brigitte Holzäpfel*

*Schweizerisches Rotes Kreuz, Taubenstrasse 8, Bern*

ADMINISTRATION UND INSERATENVERWALTUNG

*W. Leuzinger*

*Schweizerisches Rotes Kreuz, Taubenstrasse 8, Bern*

DRUCK

*Vogt-Schild AG, Solothurn*

INHALT

Einführung — Brücke zum Du

*Von Professor Dr. Franziska Baumgarten-Tramer*

Die Kollektiv-Einführungsmethode als Mittel  
zur moralischen Erziehung

*Von Professor Dr. Franziska Baumgarten-Tramer*

Wer pflegt uns, wenn wir krank sind?

*Ein Werbefeldzug für die Krankenpflegeberufe*

Im Dienste der Volksgesundheit

*Diabetes mellitus — eine der häufigsten chronischen  
Krankheiten*

Erlebnisse aus Jemen

*Von Dr. Andreas Steiner*

Kleiner Fragekasten des Blutspendedienstes

Buchbesprechungen

Aus unserer Arbeit

*Zeichnungen: Rose Marie Joray*

## Zum Titelbild

Am 7. April 1948 wurde die Weltgesundheitsorganisation gegründet. Seither steht dieser Tag im Zeichen der Weltgesundheit. Das Thema für 1965 lautet: Die Pocken — eine ständige Gefahr. Auf der ganzen Welt soll die Aufmerksamkeit auf diese bedrohliche Krankheit gelenkt und sollen die zu ihrer Ausmerzung unternommenen Anstrengungen unterstützt werden. Unser Bild zeigt eine kranke Äthiopierin.