

Zeitschrift: Das Schweizerische Rote Kreuz
Herausgeber: Schweizerisches Rotes Kreuz
Band: 74 (1965)
Heft: 5

Titelseiten

Nutzungsbedingungen

Die ETH-Bibliothek ist die Anbieterin der digitalisierten Zeitschriften. Sie besitzt keine Urheberrechte an den Zeitschriften und ist nicht verantwortlich für deren Inhalte. Die Rechte liegen in der Regel bei den Herausgebern beziehungsweise den externen Rechteinhabern. [Siehe Rechtliche Hinweise.](#)

Conditions d'utilisation

L'ETH Library est le fournisseur des revues numérisées. Elle ne détient aucun droit d'auteur sur les revues et n'est pas responsable de leur contenu. En règle générale, les droits sont détenus par les éditeurs ou les détenteurs de droits externes. [Voir Informations légales.](#)

Terms of use

The ETH Library is the provider of the digitised journals. It does not own any copyrights to the journals and is not responsible for their content. The rights usually lie with the publishers or the external rights holders. [See Legal notice.](#)

Download PDF: 02.02.2025

ETH-Bibliothek Zürich, E-Periodica, <https://www.e-periodica.ch>



DAS SCHWEIZERISCHE ROTE KREUZ

Nr. 5 74. Jahrgang

Bern, 1. Juli 1965

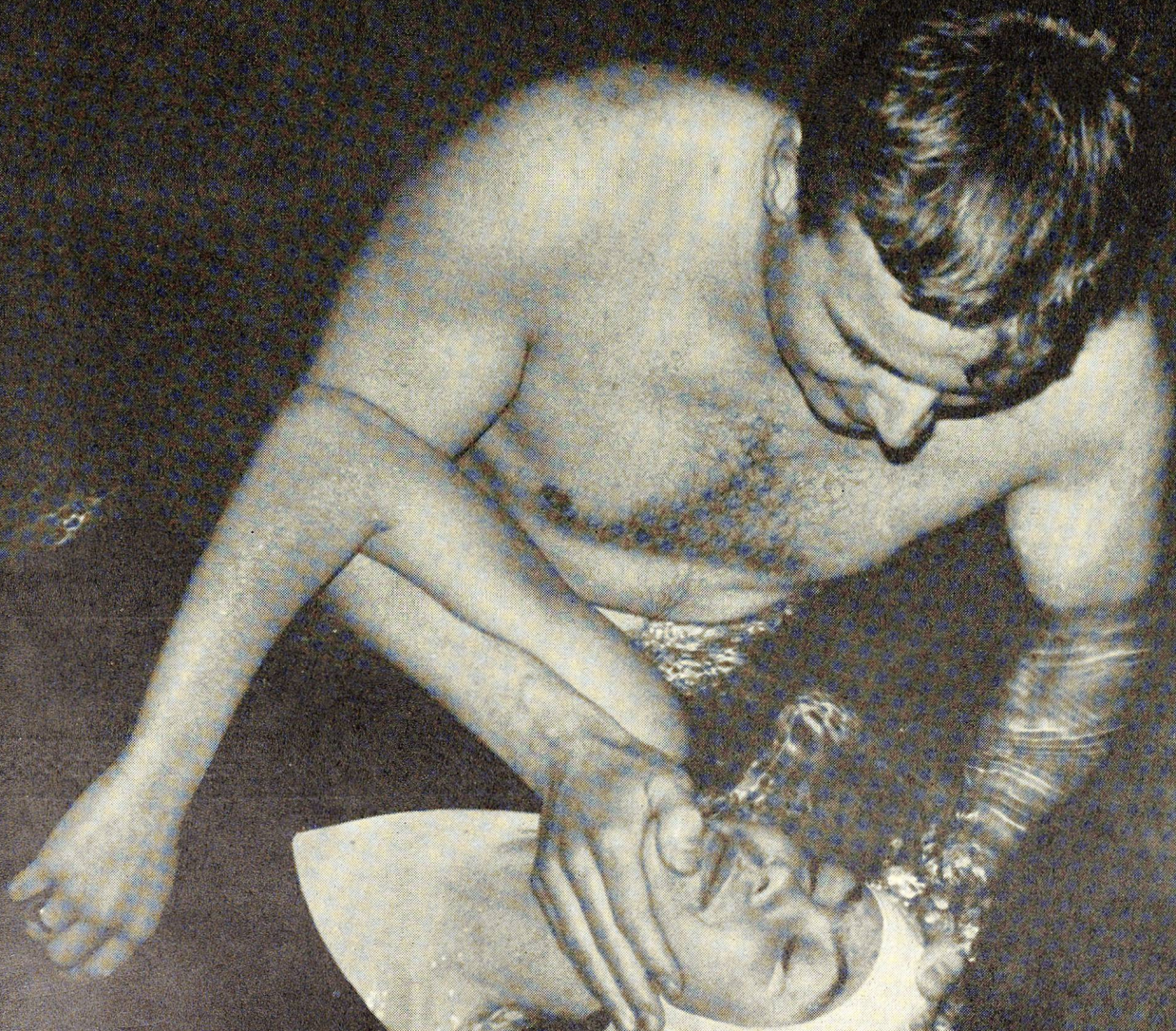



Tradition

wird bei BALLY
gross geschrieben.
Bewährtes, Boden-
ständiges sind hoch
gewertet und bilden
die Grundlage . . .

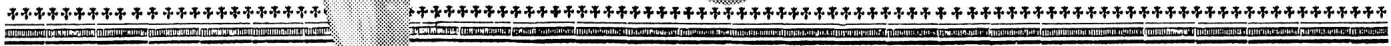
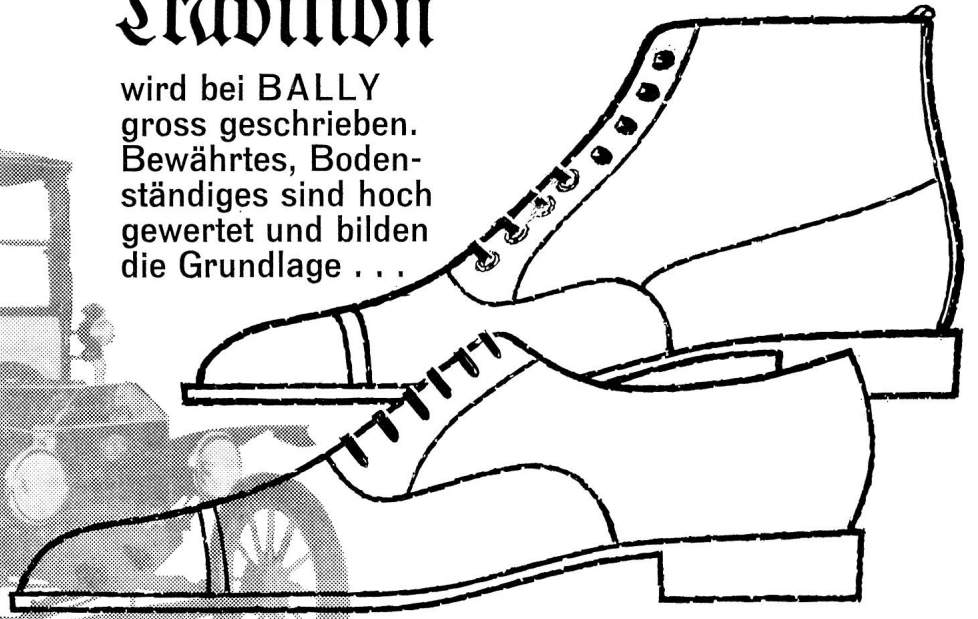
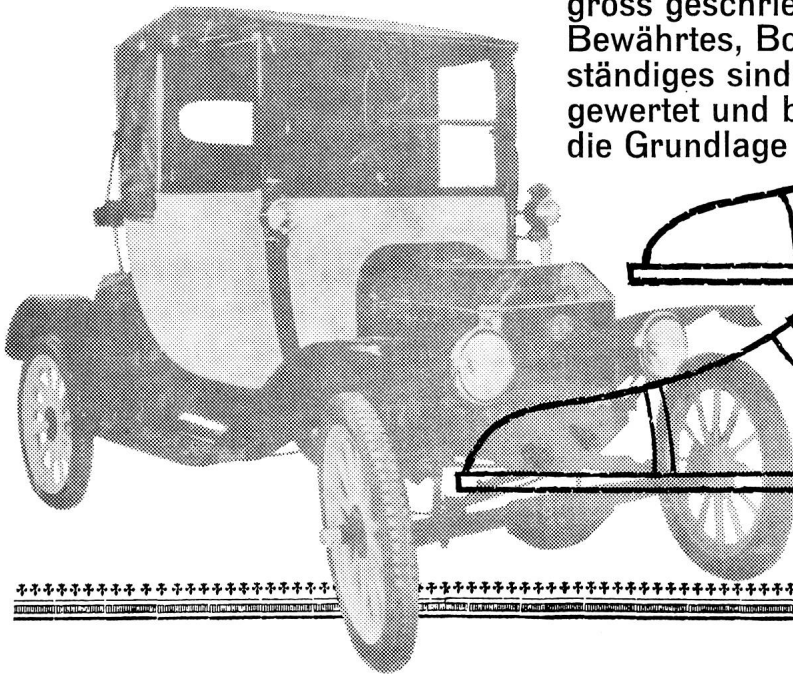

. . . für die Schaffung
alles Neuen, das
der modernen Zeit
und der letzten Mode
entspricht.

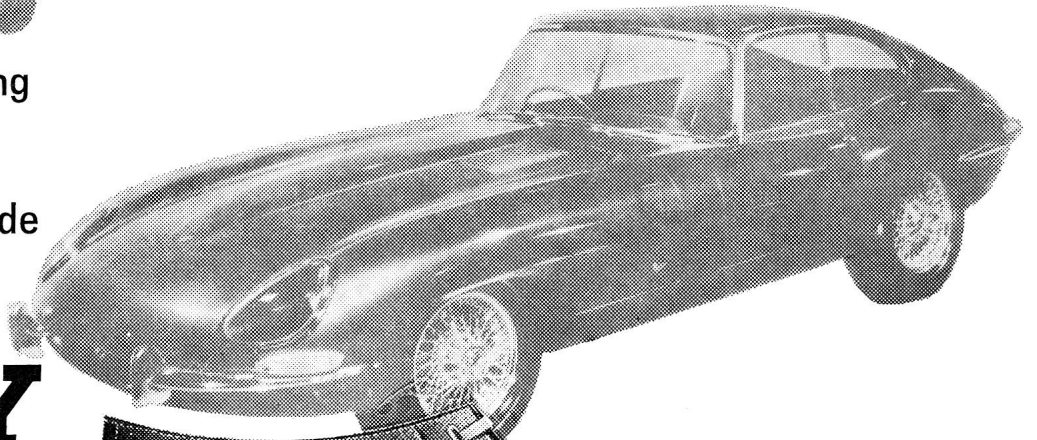

BALLY



Zeitgemässe Lösungen auch im Spital-Bau

mit Durisol Spital Pavillons

Durisol-Spital-Pavillons werden den heutigen Verhältnissen und klinischen Anforderungen entsprechend geplant und können den örtlichen Gegebenheiten angepasst werden.

Durisol-Spital-Pavillons werden in bewährter Bauweise vorfabriziert und sind kurzfristig schlüsselfertig erstellbar. Unsere Fachleute beraten Sie gerne und unverbindlich.

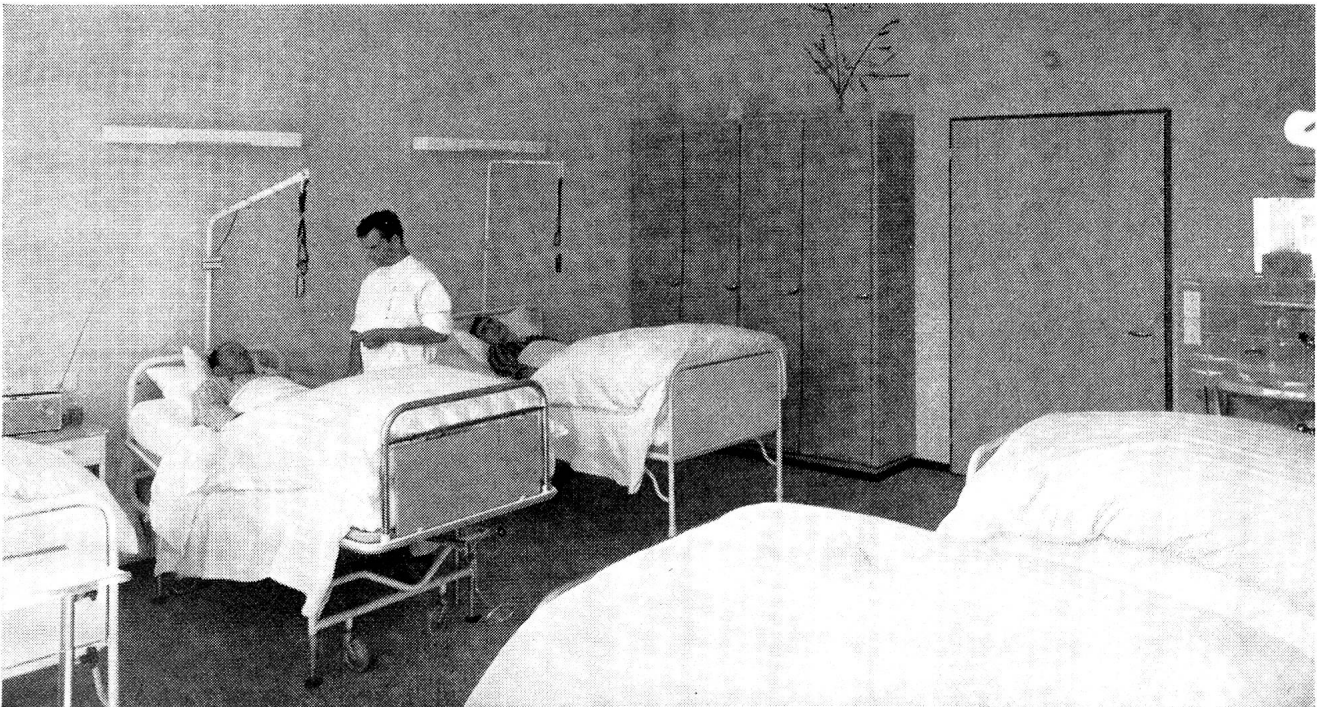
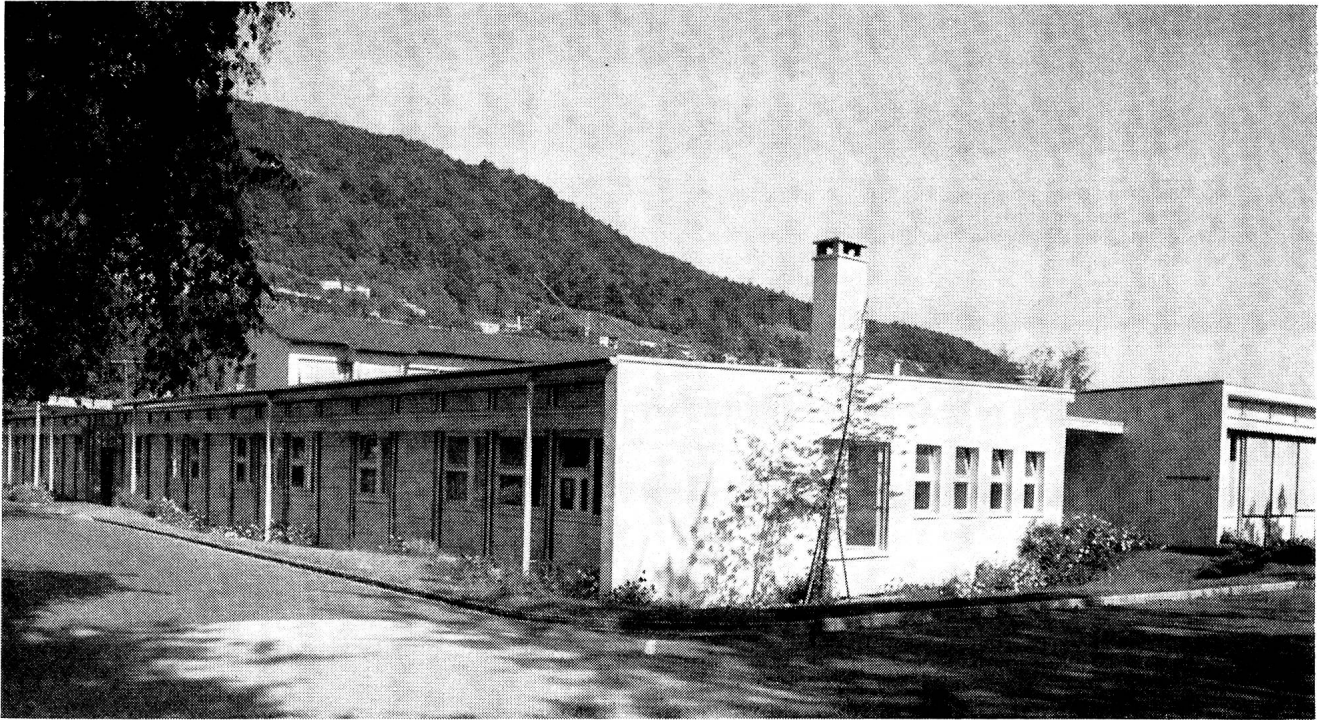

Durisol Villmergen A. G.
Verwaltung Badenerstr. 21
8953 Dietikon

Durisol

M 20

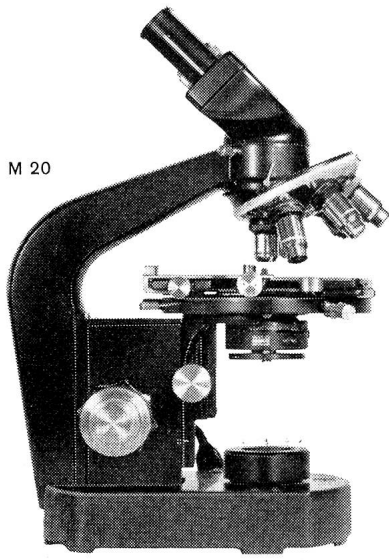

Moderne Mikroskope mit leistungs- fähiger Optik

Die Wild-Mikro-Optik ist erstklassig berechnet, wird mit hoher Präzision hergestellt und zeichnet sich aus durch brillante Bildschärfe.

Wild-Mikroskope bieten erstaunlich viele Ausbau- und Anwendungsmöglichkeiten.

Die Wild-Stativ:

M 20 Arbeits- und Forschungs-Mikroskop,
M 21 Polarisations-Mikroskop,
M 11 Kurs-, Reise- und Labor-Mikroskop,
M 4 und M 5 Stereo-Mikroskope.

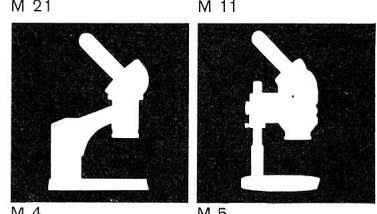
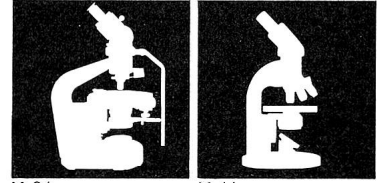

Prospekte und Offerten durch



Wild Heerbrugg AG., Heerbrugg/Schweiz Werke für Optik und Feinmechanik

10% billiger!

Die praktische Jumbo-Packung mit dem bequemen Plastic-griff kommt rund 10% günstiger zu stehen als Normalpakete. Zu jeder Packung **gratis** einen Messbecher und eine Dosierungstabelle, sowie 68 Silva-Punkte



Friedrich Steinfels
Zürich 23

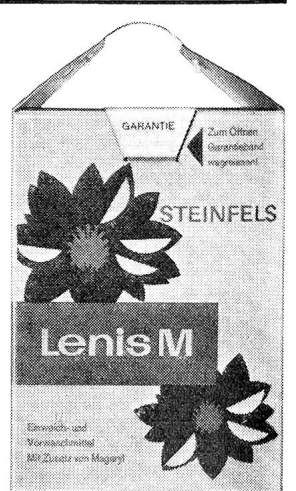
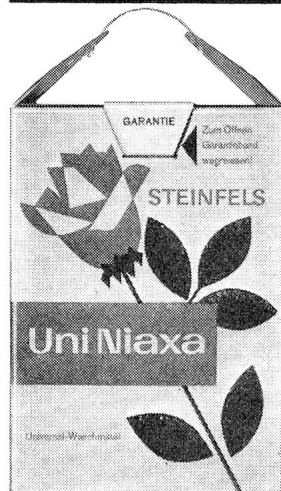
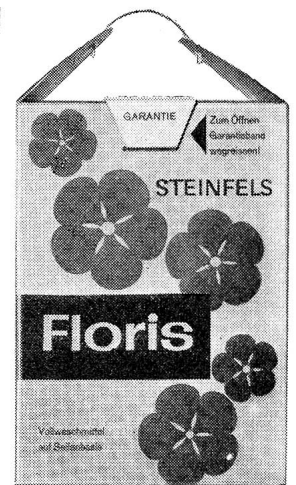

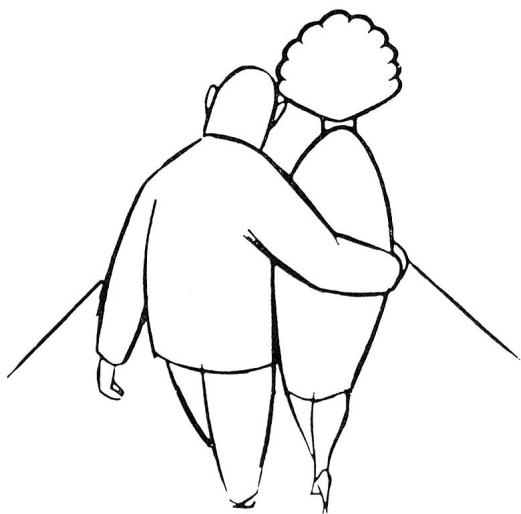
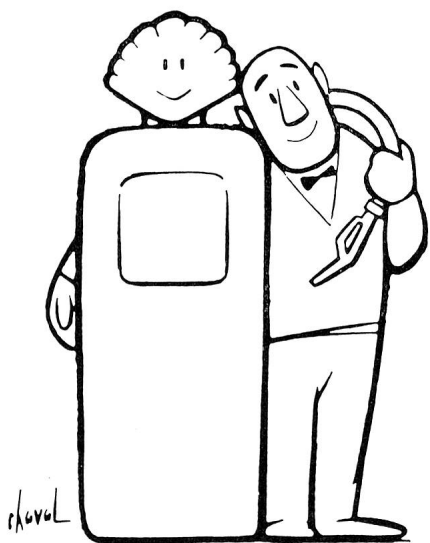

c'est

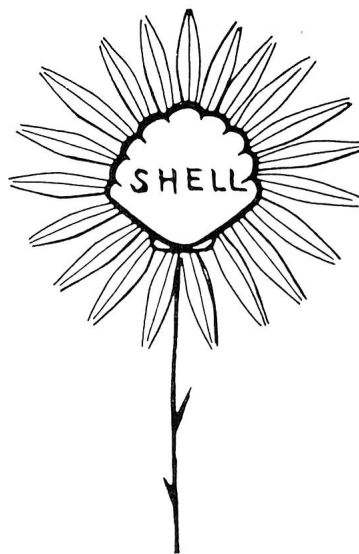

que
j'aime



Fahrende Schulzahnklinik

Die bewährten OM-SAURER «Leoncino» und «Tigrotto»-Chassis bieten die mannigfaltigsten Aufbaumöglichkeiten für mobile Schulzahnkliniken und Schirmbildlabors für Reihenuntersuchungen, ferner als fahrbare Notsanitätshilfsstellen bei Katastrophen und als Krankentransporter.

SAURER-Garantie und SAURER-Service verbürgen die ständige Einsatzbereitschaft.

SAURER

Aktiengesellschaft
Adolph Saurer, Arbon



Frutiger Holzelementbau
doppelwandig zerlegbar

F

Frutiger Söhne + Co.
Holzbau
3653 Oberhofen / Thun
Tel.: 033 7 13 12

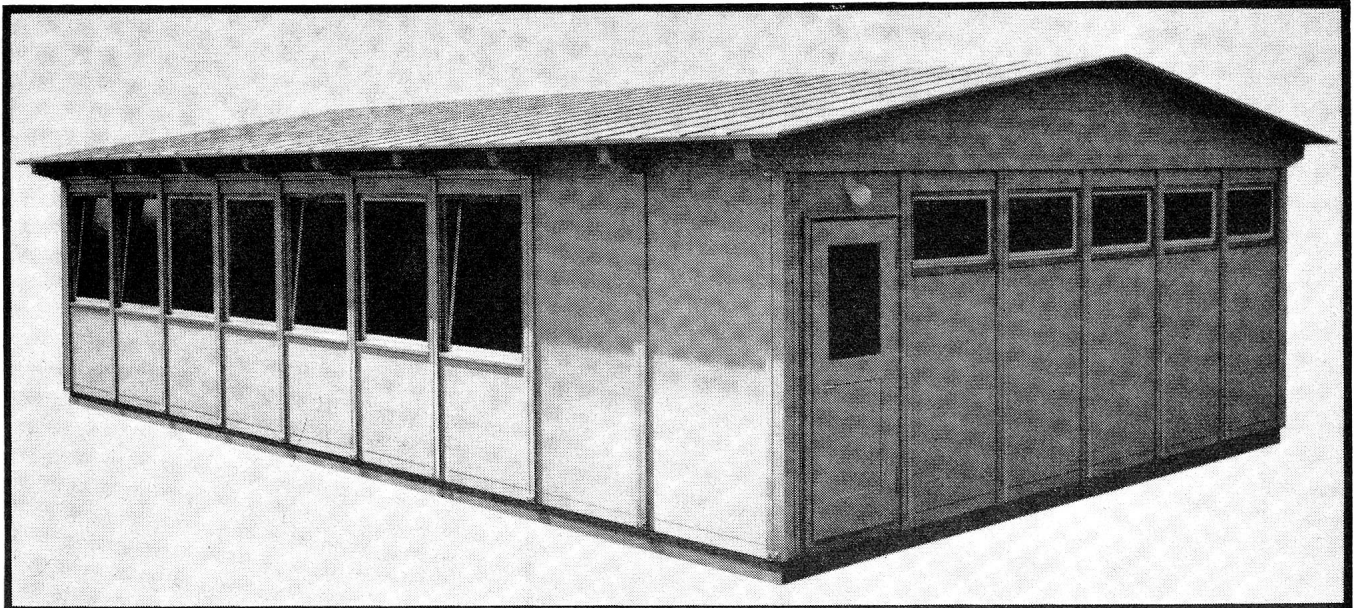

ELEMENTBAU



Paletten

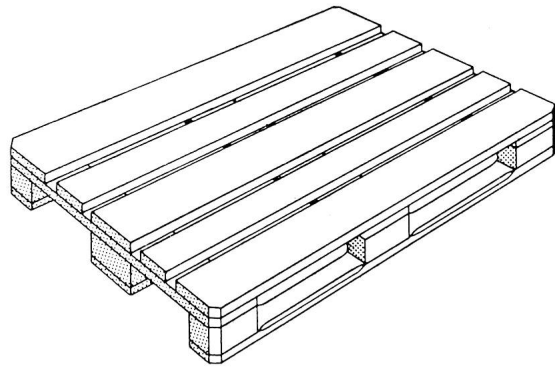

Aufsteckrahmen nach Normen SBB
Box-Paletten
Spezialtransportgeräte

W. Krebs, Holzbearbeitung Schüpbach BE

Tel. 035 7 11 54/55

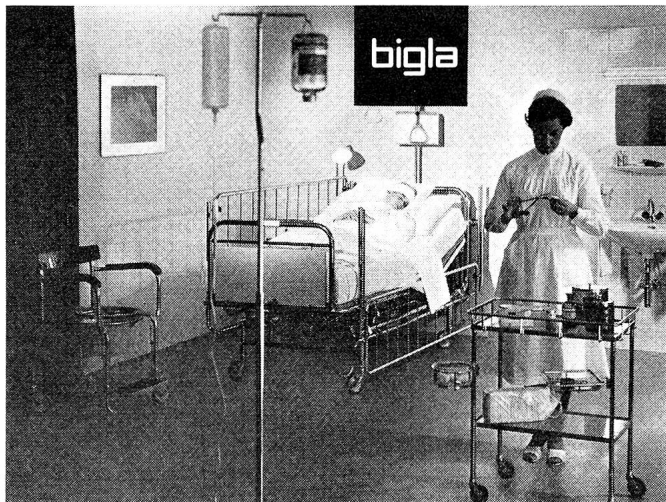

Veska-Betten
Hochlagerungsbetten
Niveaubetten
Säuglings- u. Kinderbetten
**Ganze Krankenzimmer-
möblierungen**

Wenn Sie sich über die neuesten Entwicklungen auf dem Gebiet des Krankenmobiliars orientieren wollen, ist der soeben erschienene BIGLA-Katalog eine wahre Fundgrube für Sie.

Bigler, Spichiger & Co. AG, 3507 Biglen

Telefon 031 68 62 21



Medaille als Andenken an unseren verehrten General
50 mm Durchmesser

in Bronze per Stück Fr. 9.—
in Silber 0.925 per Stück Fr. 25.—
in 18 Karat Gold, per Stück Fr. 350.—
Änderungen vorbehalten

HUGUENIN

MÉDAILLEURS seit 1868

LE LOCLE



...warme
Wolldecken

in jeder Spezialausführung und für alle Zwecke

Tuch- und Deckenfabriken

SCHILD AG

Bern und Liestal

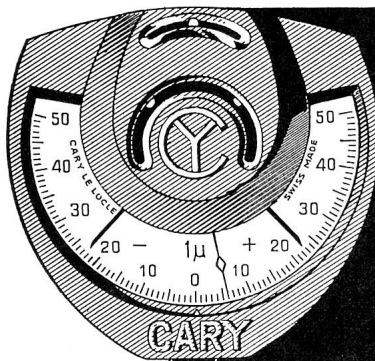

Micro comparateur CARY Feinzeiger

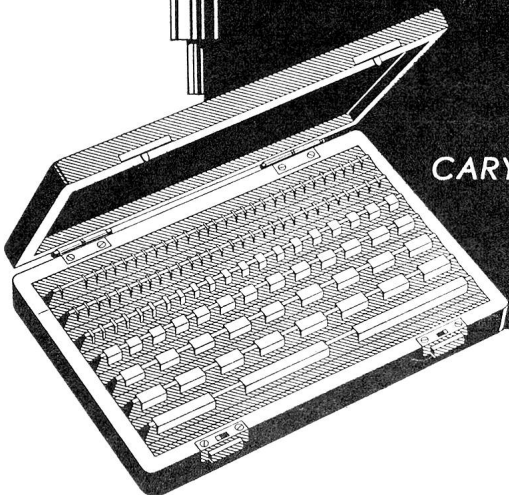

← Cales-étalons en acier
et carbure
CARY Stahl- und Hartmetall-
Parallel-Endmasse

Lehren
Parallel-Endmasse
Feinmessgeräte

CARY

Le Locle

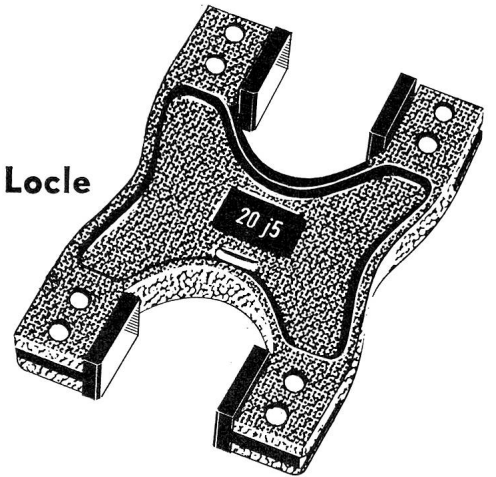

▲ Calibre à mâchoires en
carbure CARY «GIHA»
CARY «GIHA» Hartmetall-
Grenzrachenlehre

Jauges (calibres)
Cales-étalons
Instruments de mesure

Klimaanlagen Ventilationsanlagen

durch die Spezialfirma

SIFRAG

Bern 031 / 66 25 25
Zürich 051 / 25 15 51
Basel 061 / 43 92 60
Lausanne 021 / 23 74 09

Sie tragen nach den Angaben der Fachärzte den richtigen Gummistrumpf, wenn Sie um den Knöchel und die Fessel eine starke Kompression verspüren. Richtung Knie und Schenkel muss der Druck so abnehmen, dass an diesen Beinpartien keine schmerzhaften Stauungen entstehen.

Wählen Sie daher die mit der abgestuften Kompression hergestellten SIGVARIS-Gummistrümpfe. Diese sind zusammen mit dem Beinspezialisten entwickelt worden und entsprechen den erwähnten Anforderungen.

Sigvaris

Mod. dép.

der vom Facharzt laufend kontrollierte Kompressions-Gummistrumpf

SIGVARIS ist über dem Knöchel am stärksten gewirkt (stärkste Kompression).

Der Druck nimmt in Richtung Wade ab.

Auf Knie und Schenkel wird kein oder bloss ein sehr leichter Druck ausgeübt.

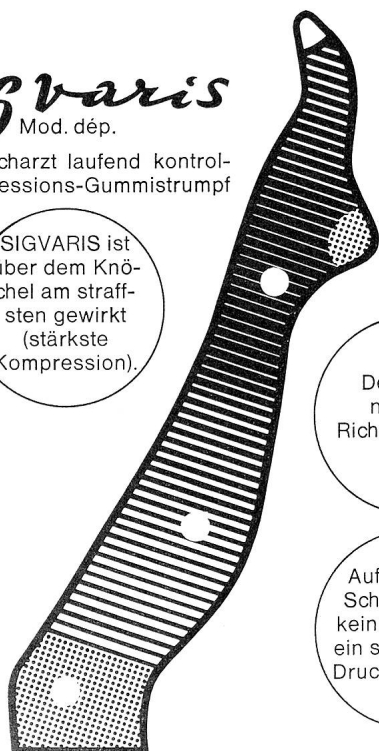

Fabrikant: Ganzoni + Cie AG 9014 St. Gallen Schweiz

photokopieren Zeit ist Geld

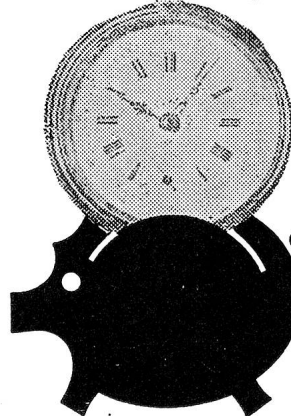

Wer photokopiert gewinnt kostbare Zeit. Deshalb gehört in jedes Büro, in jede Abteilung Ihres Betriebes ein Photorapid-Kopiergerät.

Photorapid-Bürokopierer sind weltbekannt.

Wir liefern Ihnen Photokopier-Geräte für jeden Zweck. Verlangen Sie eine unverbindl. Vorführung



BURO-GERÄTE AG ZÜRICH
MILTÄRSTRASSE 90. TELEPHON (051) 27 88 60

Geistlich Arzneimittel aus eigener Forschung

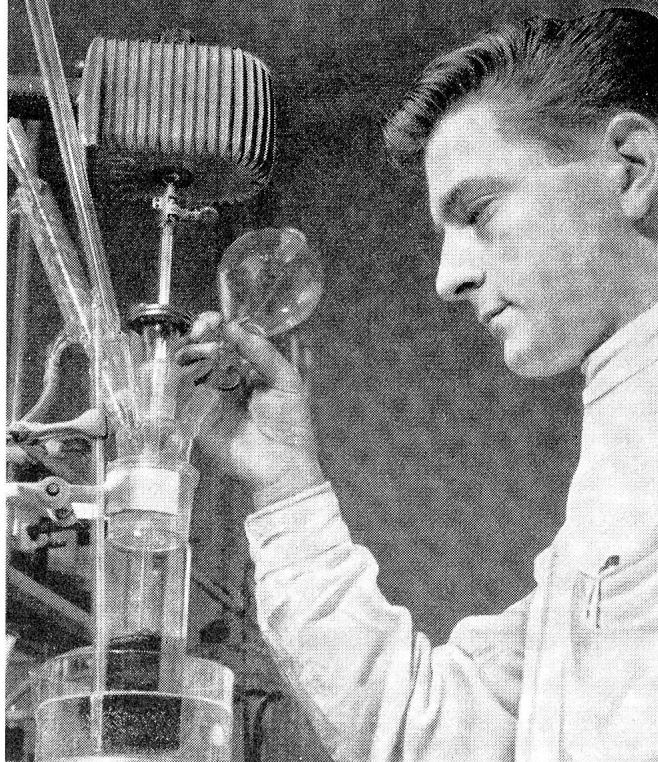

Für das Kleinkind
die neuen
schwedischen
Wegwerf-Windeln

MiMi blau



30 Stück
in Trag-
tasche

Fr. **4.50**

gebrauchsfertig
passen in alle Höschen

- molligweich
- saugkräftig
- hautschützend
- ribbelifast
- bleiben formgerecht
- leicht zu vernichten

MiMi blau erhalten Sie überall,
wo Bébé-Artikel verkauft werden

ein Qualitätsprodukt der 
Flawil

DAS SCHWEIZERISCHE ROTE KREUZ

Nummer 5

1. Juli 1965

VERLAG

Schweizerisches Rotes Kreuz, Taubenstrasse 8, 3001 Bern
Telefon (031) 22 14 74

Jahresabonnement Fr. 10.—, Ausland Fr. 12.—

Einzelnummer Fr. 1.50

Postcheckkonto 30-877

Erscheint alle 6 Wochen

REDAKTION

Elisabeth-Brigitte Holzzapfel

Schweizerisches Rotes Kreuz, Taubenstrasse 8, 3001 Bern

ADMINISTRATION UND INSERATENVERWALTUNG

W. Leuzinger

Schweizerisches Rotes Kreuz, Taubenstrasse 8, 3001 Bern

DRUCK

Vogt-Schild AG, 4500 Solothurn

INHALT

Völkerrecht und Zivilschutz

Von PD Dr. Hans Haug

Wir stellen vor: Unsere Hilfsorganisationen

Von Rosmarie Lang

Schweizerischer Militär-Sanitätsverein

Von Rudolf Hauck

Schweizer Samariterbund

Alarmübung 1920

Was bezweckt der Schweizerische Verband diplomierter Krankenschwestern und Krankenpfleger?

Von Anne Marie Paur

Entstehung und Entwicklung der VESKA

Von Dr. V. Elsasser

Ziel der Lebensrettungsgesellschaft:

Jeder Schwimmer ein Rettungsschwimmer

Von Heinz Megert

Was muss ein Rettungsschwimmer lernen?

Wie man im 18. Jahrhundert Ertrinkenden Erste Hilfe leistete

Von der Arbeit der Schweizerischen Rettungsflugwacht

Aus unserer Arbeit

Zeichnungen: Elyane Gasser

Zum Titelbild:

Schweizerische Lebensrettungsgesellschaft.

Oft muss bereits im Wasser mit der Beatmung des Ertrunkenen begonnen werden.

Aufnahme: Elisabeth-Brigitte Holzzapfel.