

**Zeitschrift:** Das Schweizerische Rote Kreuz  
**Herausgeber:** Schweizerisches Rotes Kreuz  
**Band:** 74 (1965)  
**Heft:** 6

## Titelseiten

### Nutzungsbedingungen

Die ETH-Bibliothek ist die Anbieterin der digitalisierten Zeitschriften. Sie besitzt keine Urheberrechte an den Zeitschriften und ist nicht verantwortlich für deren Inhalte. Die Rechte liegen in der Regel bei den Herausgebern beziehungsweise den externen Rechteinhabern. [Siehe Rechtliche Hinweise.](#)

### Conditions d'utilisation

L'ETH Library est le fournisseur des revues numérisées. Elle ne détient aucun droit d'auteur sur les revues et n'est pas responsable de leur contenu. En règle générale, les droits sont détenus par les éditeurs ou les détenteurs de droits externes. [Voir Informations légales.](#)

### Terms of use

The ETH Library is the provider of the digitised journals. It does not own any copyrights to the journals and is not responsible for their content. The rights usually lie with the publishers or the external rights holders. [See Legal notice.](#)

**Download PDF:** 08.02.2025

**ETH-Bibliothek Zürich, E-Periodica, <https://www.e-periodica.ch>**



# DAS SCHWEIZERISCHE ROTE KREUZ

*Nr. 6 74. Jahrgang*

*Bern, 15. August 1965*



Sicherheit

Vertrauen

alles Finanzielle

individuell

auch Sie

Verschwiegenheit



Schweizerischer Bankverein  
Société de Banque Suisse

Ihre Reserve

## Wiederbelebungsgerät **ASPIROX 3a**

automatisch arbeitend, vielseitig  
verwendbar, sofort einsatzbereit

Optimale Wirkung durch  
den Einsatz von Sauerstoff

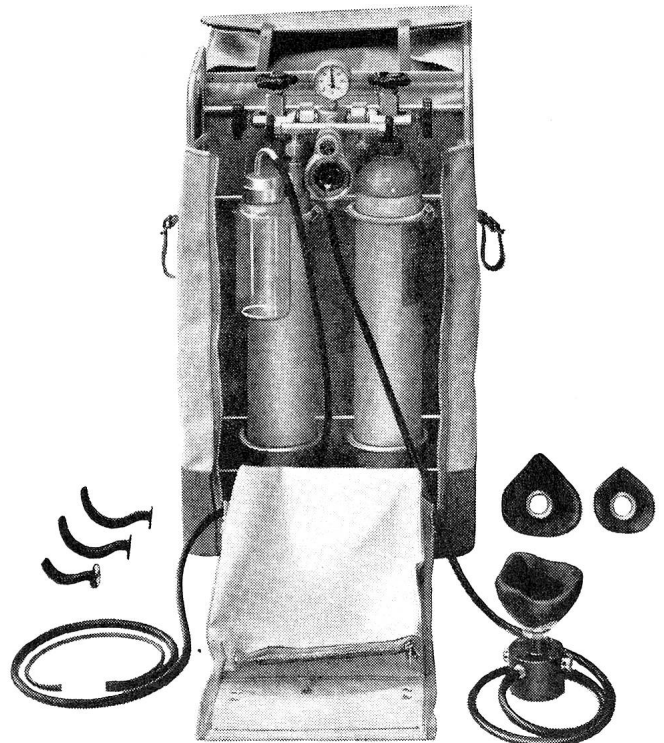

**fricar**

Fricar AG 8001 Zürich Limmatquai 3 Tel. 051 / 47 53 30

# Entwicklungsmaschine für Röntgenfilme

## PAKOROL-XF

Für Kleinspitäler, Privatklinik und Röntgenpraxis  
Bodenfläche nur 0,5 m<sup>2</sup>

- Rollensystem transportiert alle Filmformate von 10 x 10 cm bis 43 x 91,5 cm
- Baukastenprinzip gestattet späteren Ausbau:
  - autom. Filmeinführung
  - Geschwindigkeitsregulierung
- besonders auf diese Maschine abgestimmte Chemikalien stehen zur Verfügung
- erfahrene Servicetechniker
- kurzfristig lieferbar



**AGFA - GEVAERT**

**GEVAERT**

Auskunft erteilt Gevaert-Photo AG 4000 Basel 6 Tel. 061/4178 60

# 10% billiger!

Die praktische Jumbo-Packung mit dem bequemen Plasticgriff kommt rund 10% günstiger zu stehen als Normalpakete. Zu jeder Packung **gratis** einen Messbecher und eine Dosierungstabelle, sowie 68 Silva-Punkte



Friedrich Steinfels  
Zürich 23

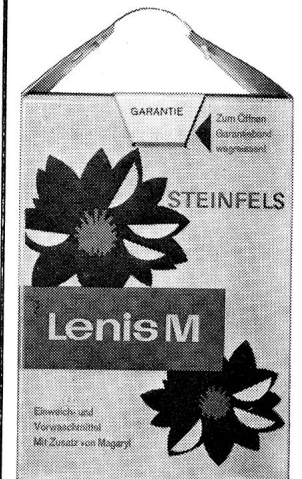
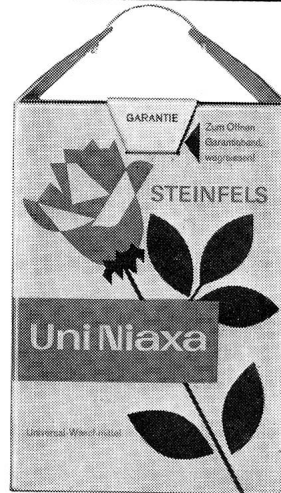
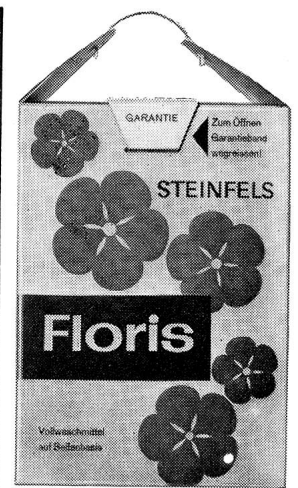

Frutiger Holzelementbau  
doppelwandig zerlegbar



Frutiger Söhne + Co.  
Holzbau  
3653 Oberhofen / Thun  
Tel.: 033 7 13 12

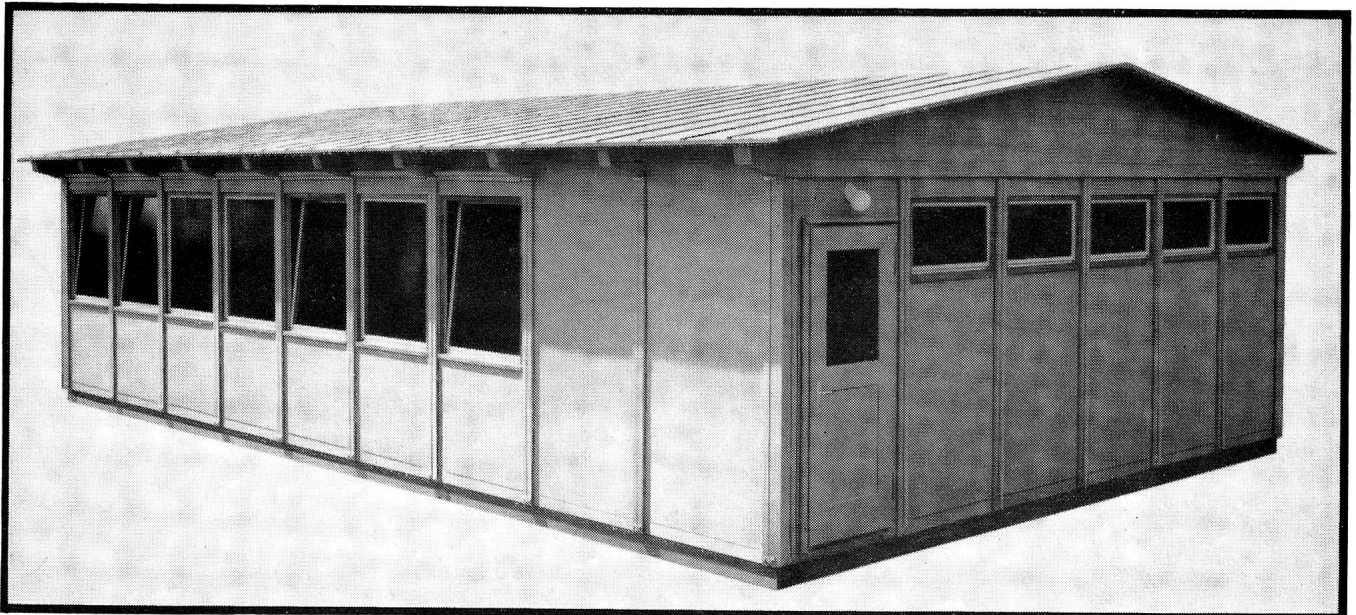

# ELEMENTBAU

# Raumnot?

## Das vorgefertigte zerlegbare Holzhaus System Schertenleib

### die zeitgemässe rationelle Lösung auch für Spitäler



▲ Spitalpavillon Kantonsspital Luzern ▶

Verlangen Sie  
unsere neue Dokumentationsmappe

Paul Schertenleib, dipl. Baumeister, 2500 Biel BE  
Im Vogelsang 1                      Telefon 032 2 05 47



Sauerstoff  
Acetylen  
Argon  
Kohlendioxyd  
Stickstoff  
Wasserstoff  
Gasgemische

**Carba**

seit 1864

dal 1864

depuis 1864

Die «Basler»  
versichern  
in allen Branchen

Basler-Feuer  
Basler-Leben  
Basler-Unfall  
Basler-Transport



**Bern**  
Stockerenweg 6  
Telefon 41 97 97

**baut:** Ventilatoren  
Trockenapparate  
Farbspritzkabinen

**Anlagen für:** Raumlüftung  
Luftheizung  
Entstaubung  
Entnebelung  
Klimatisierung  
Luftschutz  
Spänetransport

# SCHAFFHAUSER PHOTOBUCH

Das herrliche Photobuch über Schaffhausen können Sie durch jede Buchhandlung, oder direkt beim Verlag beziehen, zum Preis von Fr. 24.60. Photographien von Karl Jud, Geleitwort und Bildtexte von Dr. Kurt Bächtold. 14 Seiten Text je deutsch, französisch und englisch, 83 Photos, Format 19,5 x 24,5 cm.

**VERLAG MEIER & CIE, BUCHDRUCKEREI**  
INHABER DR. CARL OECHSLIN & CIE

Vordergasse 58

8200 Schaffhausen



**Spezial-  
Karosserien für  
Behinderte  
Omnibusse  
Spezial-  
fahrzeuge  
Umbauten  
Reparaturen**

Schweizer  
Qualitätsarbeit

**E. Frech-Hoch AG, 4450 Sissach**

## ***fricar* MIGNON**

### **Universal-Kleinpumpe für Saug und Druck**

mit doppelseitigem Luftfilter

NEU: Zusätzlich lieferbar mit

- 1) Ölfilter der die Zuführung völlig ölfreier Luft an den Patienten verbürgt.
- 2) Vorrichtung zur verfeinerten Abstimmung des Aerosolnebels.

Auch an schon im Gebrauch befindlichen Apparaten anzubringen.

Der Apparat ist auch mietweise erhältlich.



***fricar***

Fricar AG Limmatquai 3 8001 Zürich Tel. 051/47 53 30





## Christ-Ministil P5-25 Patronenapparate

liefern reinstes, destillatgleiches  
Wasser viel einfacher und billiger.  
Apparate für Druck- oder druck-  
losen Betrieb.

Geeignet für: Haushalt  
Apotheken, Drogerien usw.  
Kosmetik, chem. Labors  
Luftbefeuchtungsanlagen  
Klimaanlagen  
Garagen, Elektrofahrzeugen

**THEODOR CHRIST AG. BASEL**  
Wasseraufbereitung, Engelgasse 77  
**THEODOR CHRIST GmbH.**  
Leonberg/Wttbg., Stohrerstrasse 45

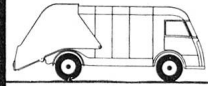

# Die zeitgemässe Lösung:

rationelle Kehrrichtabfuhr  
mit Grossbehältern

für Hochhäuser und  
Wohnsiedlungen,  
für Industrie und Gewerbe,  
Spitäler, Strandbäder usw...

Hygienisch und staubfrei!

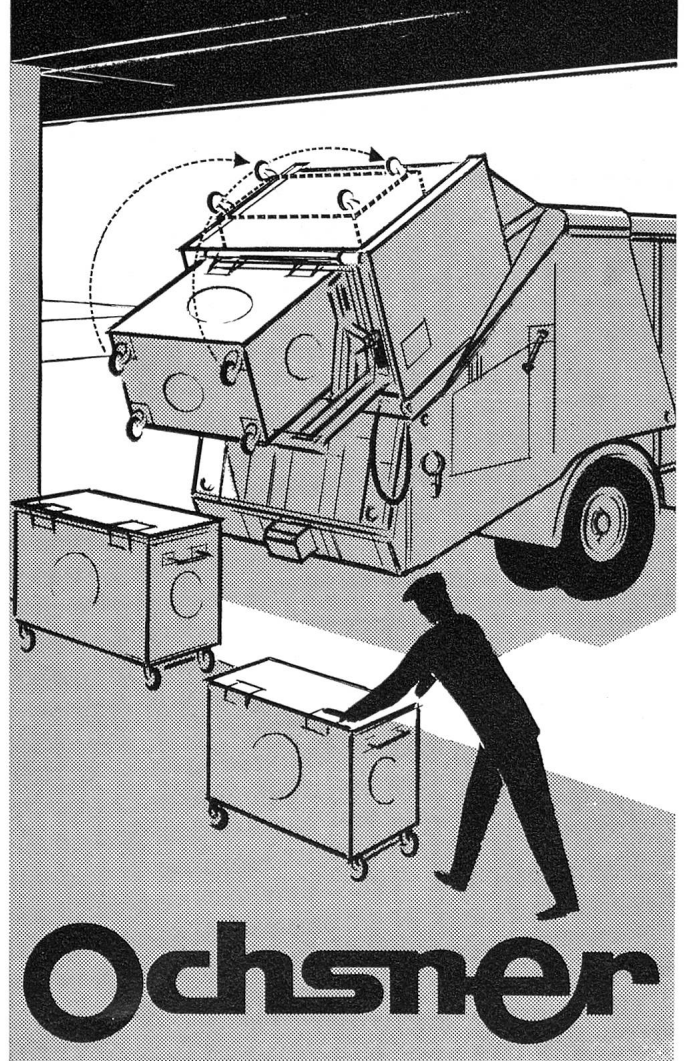

# Ochsner

J. OCHSNER & CIE. AG ZÜRICH 1, Bahnhofstr. 57a  
Tel. (051) 27 00 77



## Grünes Licht für den Autocar

«Sonnenstrahl» –  
Strahl warmer Menschlichkeit



Blut ist ein besonderer Saft

7 Tibeterkinder fanden eine  
neue Heimat



Für den Ernstfall bereit

Frisch wie ein Quell . . .



DAS SCHWEIZERISCHE ROTE KREUZ Nummer 6  
15. August 1965

VERLAG

Schweizerisches Rotes Kreuz, Taubenstrasse 8, 3001 Bern  
Telefon (031) 22 14 74  
Jahresabonnement Fr. 10.—, Ausland Fr. 12.—  
Einzelnummer Fr. 1.50  
Postcheckkonto 30-877

Erscheint alle 6 Wochen

REDAKTION

Elisabeth-Brigitte Holzapfel  
Schweizerisches Rotes Kreuz, Taubenstrasse 8, 3001 Bern  
Aufnahmen der vorliegenden Zeitschrift: ebb.

ADMINISTRATION UND INSERATENVERWALTUNG

W. Leuzinger  
Schweizerisches Rotes Kreuz, Taubenstrasse 8, 3001 Bern

DRUCK

Vogt-Schild AG, 4500 Solothurn