

Zeitschrift: Das Schweizerische Rote Kreuz
Herausgeber: Schweizerisches Rotes Kreuz
Band: 74 (1965)
Heft: 7

Titelseiten

Nutzungsbedingungen

Die ETH-Bibliothek ist die Anbieterin der digitalisierten Zeitschriften. Sie besitzt keine Urheberrechte an den Zeitschriften und ist nicht verantwortlich für deren Inhalte. Die Rechte liegen in der Regel bei den Herausgebern beziehungsweise den externen Rechteinhabern. [Siehe Rechtliche Hinweise.](#)

Conditions d'utilisation

L'ETH Library est le fournisseur des revues numérisées. Elle ne détient aucun droit d'auteur sur les revues et n'est pas responsable de leur contenu. En règle générale, les droits sont détenus par les éditeurs ou les détenteurs de droits externes. [Voir Informations légales.](#)

Terms of use

The ETH Library is the provider of the digitised journals. It does not own any copyrights to the journals and is not responsible for their content. The rights usually lie with the publishers or the external rights holders. [See Legal notice.](#)

Download PDF: 08.02.2025

ETH-Bibliothek Zürich, E-Periodica, <https://www.e-periodica.ch>



DAS SCHWEIZERISCHE ROTE KREUZ

Nr. 7 74. Jahrgang

Bern, 1. Oktober 1965



Wiederbelebungsgerät ASPIROX 3a

automatisch arbeitend, vielseitig
verwendbar, sofort einsatzbereit

Optimale Wirkung durch
den Einsatz von Sauerstoff

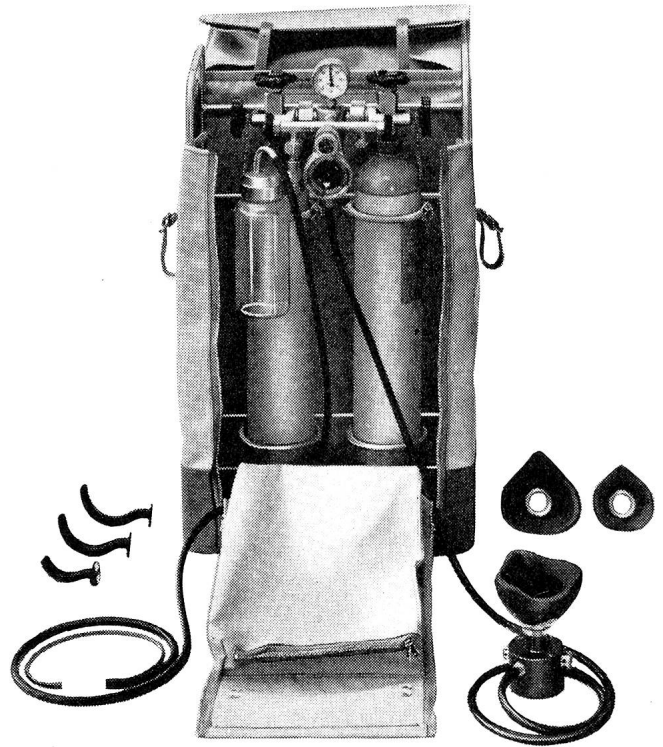

fricar

Fricar AG 8001 Zürich Limmatquai 3 Tel. 051/475330

10% billiger!

Die praktische
Jumbo-Packung
mit dem
bequemen Plastic-
griff kommt rund
10% günstiger zu
stehen als Normal-
pakete.
Zu jeder Packung
gratis einen
Messbecher und
eine Dosierungs-
tabelle, sowie
68 Silva-Punkte

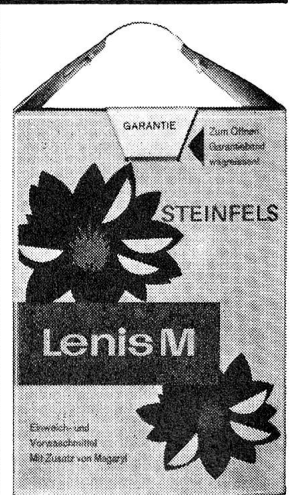
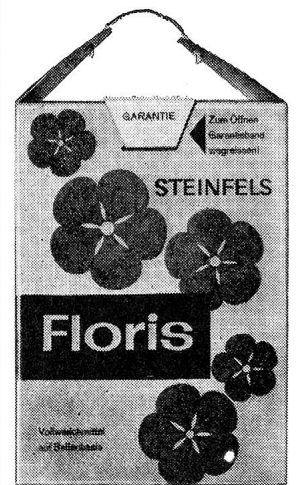

Friedrich Steinfels
Zürich 23

Zeitgemässe Lösungen auch im Spital-Bau

mit Durisol Spital Pavillons

Durisol-Spital-Pavillons werden den heutigen Verhältnissen und klinischen Anforderungen entsprechend geplant und können den örtlichen Gegebenheiten angepasst werden.

Durisol-Spital-Pavillons werden in bewährter Bauweise vorgefertigt und sind kurzfristig schlüsselfertig erstellbar. Unsere Fachleute beraten Sie gerne und unverbindlich.

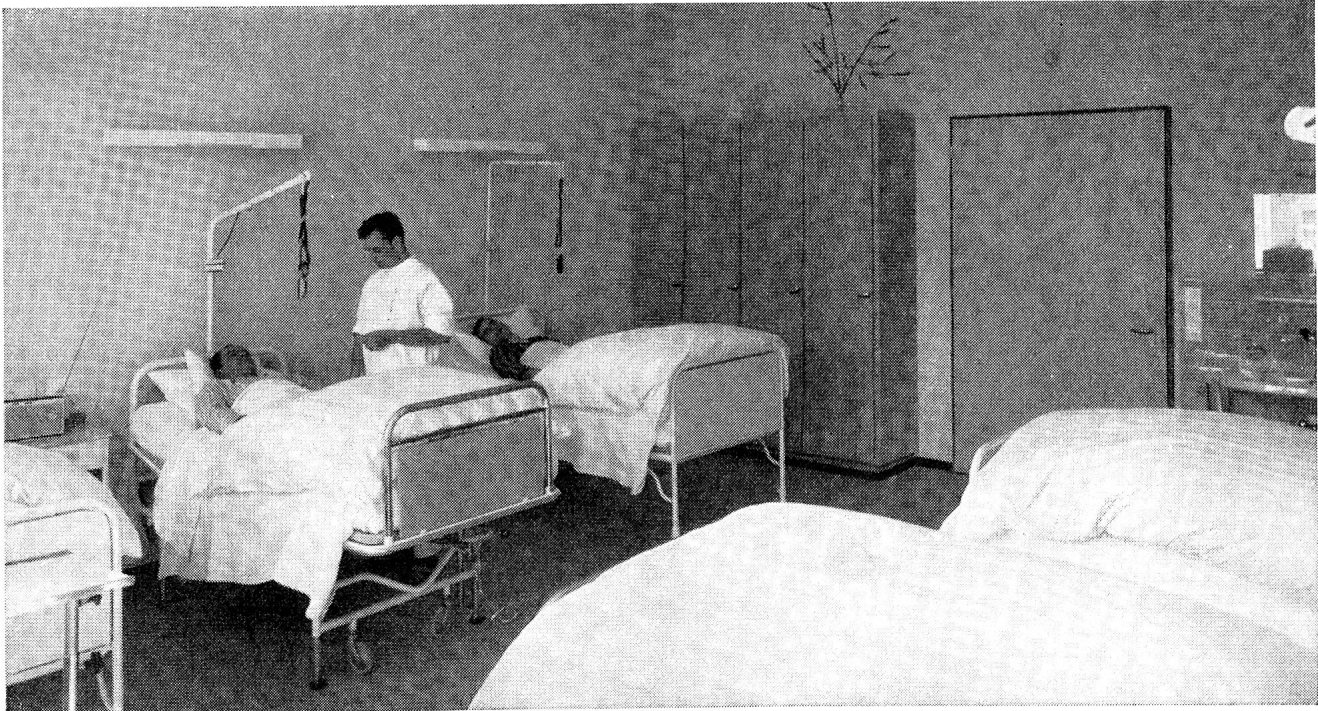
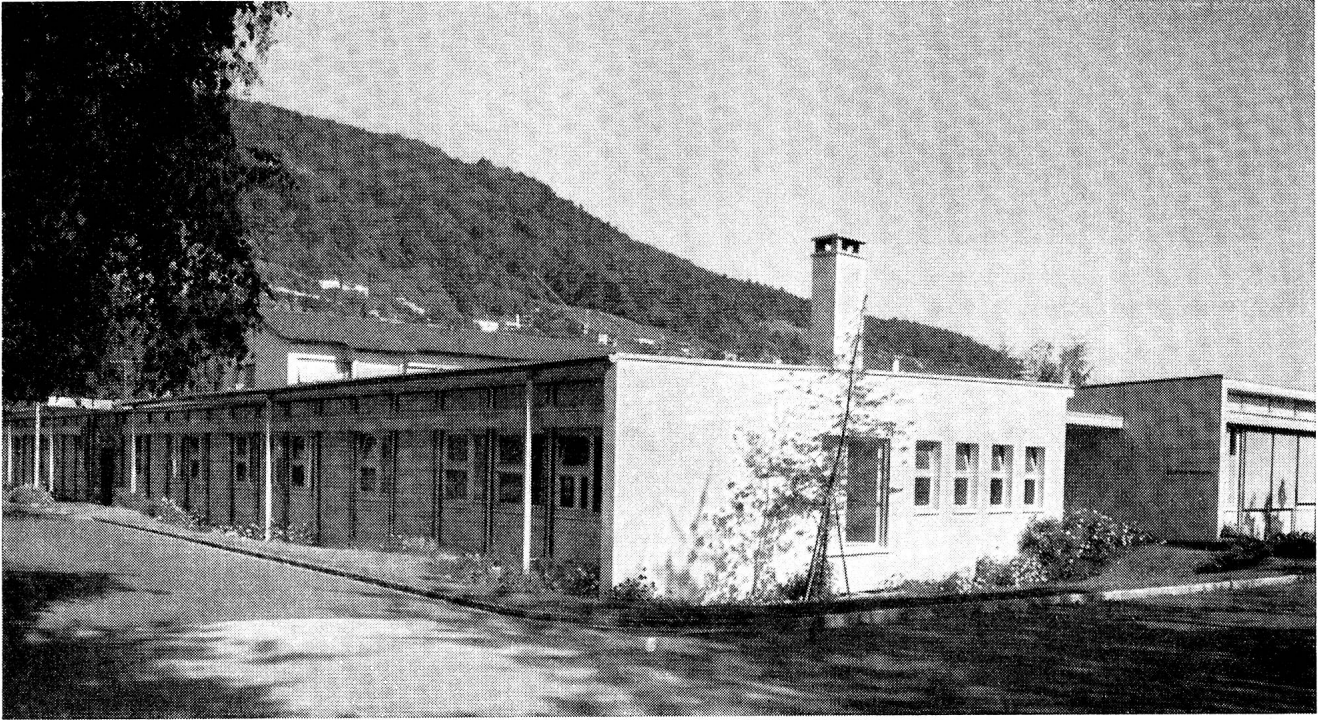

Durisol Villmergen A. G.
Verwaltung Badenerstr. 21
8953 Dietikon

Durisol



**Veska-Betten
Hochlagerungsbetten
Niveaubetten
Säuglings- u. Kinderbetten
Ganze Krankenzimmer-
möblierungen**

Wenn Sie sich über die neuesten Entwicklungen auf dem Gebiet des Krankenmobiliars orientieren wollen, ist der soeben erschienene BIGLA-Katalog eine wahre Fundgrube für Sie.

Bigler, Spichiger & Co. AG, 3507 Biglen

Telefon 031 68 62 21

OERLIKON—PAM

die neue stationäre Röhrenplatten-Batterie
im Operationssaal

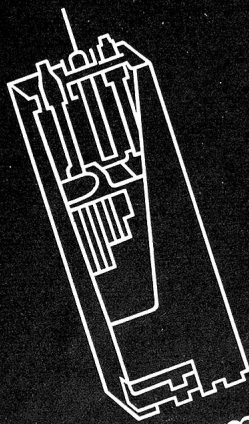

Accumulatoren-Fabrik Oerlikon Zürich 50

Wir senden Ihnen gerne Prospekte und technische Unterlagen

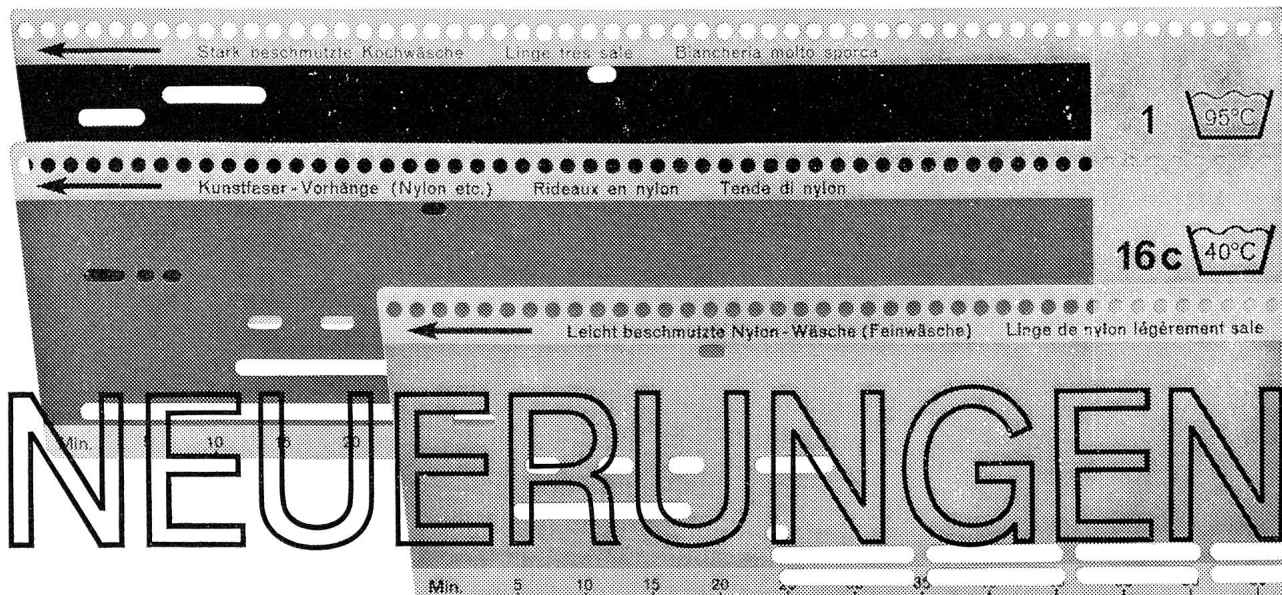

NEUERUNGEN

in den modernen Waschvollautomaten Schulthess Super 4+6 mit Lochkartensteuerung.

Neu:

4 den Textilien genau angepasste Temperaturen, nämlich 30, 40, 60 und 95°C, werden automatisch gewählt. Das Waschprogramm läuft erst weiter, wenn die richtige Temperatur erreicht ist.

4 oder mehr genau den Textilien angepasste Schongänge werden durch die entsprechenden Lochkarten automatisch gewählt.

3 verschiedene, den Textilien angepasste Wasserniveaus werden vollautomatisch gesteuert.

Auf Wunsch: Veredler und Stärke werden automatisch zugeführt.

Alle elektrischen Teile sind vollständig feuchtigkeitsgeschützt in speziellem Steuerkasten untergebracht.

Vorteil:

Katastrophenschutz gegen Versagen der Temperatursteuerung. Keine Temperaturwahl von Hand.

Lochkarten erlauben einfachste Steuerung aller wünschbaren gegenwärtigen und zukünftigen Waschprogramme. Nur Lochkarte einschieben, keine weiteren Manipulationen, keine Tastenwahl von Hand.

Intermittierende Durchlaufspülung bei erhöhtem Niveau ergibt maximalen Spüleffekt.

Wieder eine praktische Annehmlichkeit mehr für die Hausfrau.

Keine Wasserschäden, selbst bei starkem Übersäumen. Schulthess Super — durchdacht bis in jedes Detail.

Die jetzt erreichte technische Vollendung unserer Automaten erlaubt es uns, preiswerte Service-Abonnemente einschliesslich Material abzugeben, die Sie von allen Sorgen befreien.



SCHULTHESS

Bon

Maschinenfabrik Ad. Schulthess & Co. AG Zürich

9008 St. Gallen
1200 Genf
1000 Lausanne
2000 Neuenburg
6962 Lugano-Viganello
4000 Basel/
Baselland

Langgasse 54
6, rue de la Flèche
3, place Chauderon
9, rue des Epancheurs
Via La Santa 18
Sanitär-Kuhn
Missionsstrasse 37

071/24 97 78
022/35 88 90
021/22 56 41
038/ 5 87 66
091/ 3 39 71
061/43 66 70

Senden Sie mir unverbindlich Prospekt für SCHULTHESS-Super 4+6. Unterlagen für weitere Schulthess-Erzeugnisse: Waschautomaten, Wäschetrockner, Geschirrwashautomat

Name _____
Adresse _____

8039 Zürich
3000 Bern
7000 Chur

Stockerstrasse 57
Aarberggasse 36
Bahnhofstrasse 9

051/27 44 50
031/22 03 21
081/22 08 22

Mit dem modernen Gas-Restaurationsherd als Baukasten-Einheit gewinnen Sie Zeit und sparen Platz

Dieser elegante, leistungsfähige Gas-Restaurationsherd besteht aus nachfolgenden Einheiten: Wärmeschrank mit Wasserbad und offenen Kochstellen / Anschluss-einheit für die Mischbatterie / Backofen mit offenen Kochstellen und Fortkochplatte / Backofeneinheit mit vier offenen Kochstellen / drehbare Brat- und Grillplatte sowie Friture-Einheit mit 1 oder 2 Oelbassins zu 12 Liter.

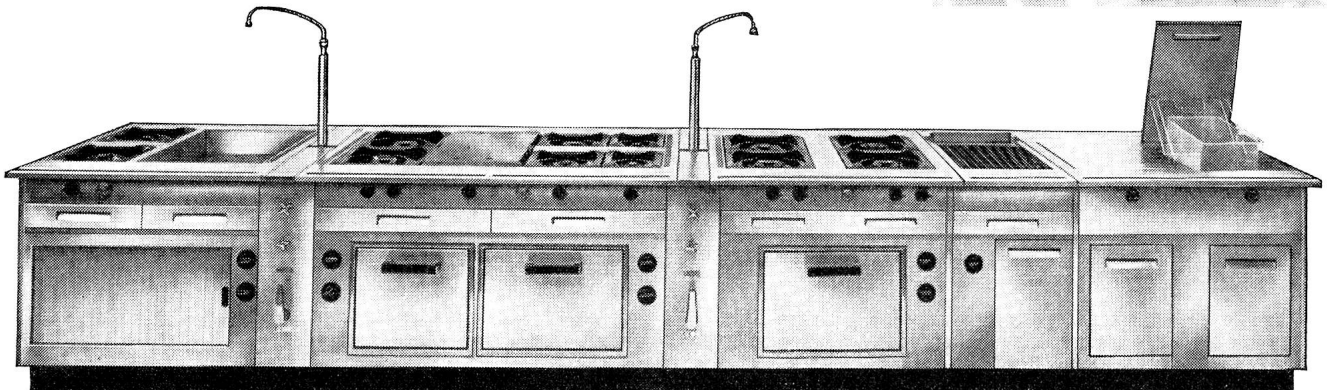

Sursee-Werke AG, 6210 Sursee LU, Tel. 045 4 14 44

OLMA, Halle 4, Stand 419

SURSEE

**Frutiger Holzelementbau
doppelwandig zerlegbar**

F

Frutiger Söhne + Co.
Holzbau
3653 Oberhofen / Thun
Tel.: 033 7 13 12

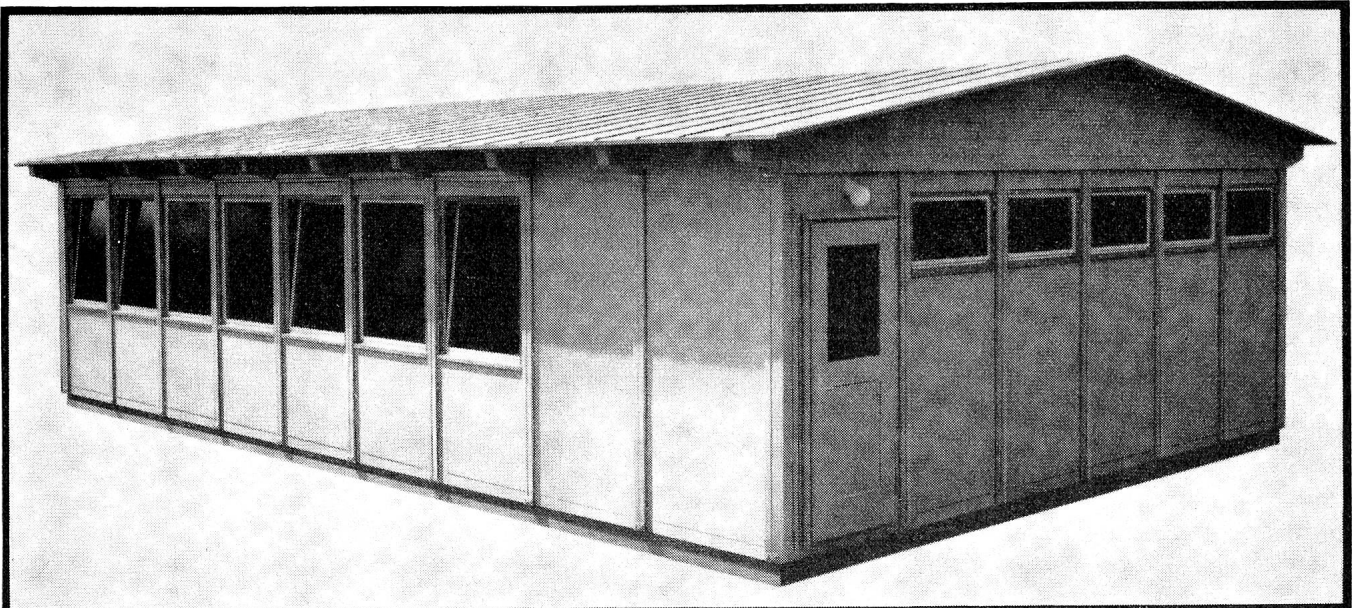

ELEMENTBAU



Fahrende Schulzahnklinik

Die bewährten OM-SAURER «Leoncino» und «Tigrotto»-Chassis bieten die mannigfaltigsten Aufbaumöglichkeiten für mobile Schulzahnkliniken und Schirmbildlabors für Reihenuntersuchungen, ferner als fahrbare Notsanitätshilfsstellen bei Katastrophen und als Krankentransporter.

SAURER-Garantie und SAURER-Service verbürgen die ständige Einsatzbereitschaft.

SAURER

Aktiengesellschaft
Adolph Saurer, Arbon



GABS

Normteil-System für optimale Betriebs- und Lager-
Einrichtungen (patentiert)

Aus unserer Kundenmappe



Beispiel Nr. 16: Grosslager-Einrichtung aus GABS-Normteilen in einem weltweiten Textilbetrieb

Wir planen und bauen Betriebs- und Lagereinrichtungen

Durchdachte Konstruktion der

GABS

Die besonderen Vorteile und Eigenschaften des
GABS-NORMTEIL-SYSTEMS

- Genormte Elemente
- Vierkantrohre (keine Winkelprofile)
- Unerreichte Kombinationsmöglichkeiten
- Ab Lager und kurzfristig lieferbare Einzelteile
- Blitzschneller Zusammenbau (keine einzige Schraube)
- Kein Zuschneiden von Profilen, deshalb kein Materialverlust
- Anpassung an verschiedene Gewichtsbelastungen
- Umwandlungsmöglichkeiten in zweistöckige Anlagen mit Zwischenboden
- Lager- und Palettgestell-Kombinationen
- Unabhängige Verstellbarkeit der einzelnen Tablarflächen
- Aufstockungsmöglichkeiten
- Formschönheit und aussergewöhnliche Tragkraft

Aktiengesellschaft / Société Anonyme
Wallisellen, Tel. (051) 9325 93



Metrohm AG

Wir liefern
für medizinisch-chemische Analysen:

SPEKTRALKOLORIMETER E 1009
direkte Ablesung von Transparenz und Extinktion,
kontinuierliches Spektrum von 400 bis 700 nm.
Verwendung von Makro- und Halbmikroküvetten
möglich.
für alle kolorimetrischen Bestimmungen

pH-METER verschiedener Genauigkeitsklassen,
auch verwendbar für potentiometrische Titrationsen.
für pH-Messungen von Blut, Magensaft, Urin

AEQUILIBRIERAUSRÜSTUNG T, in Verbindung
mit Präzisions-pH-Meter E 388
für die Bestimmung
von Blut-pH-Wert Standardbikarbonat
(Alkalireserve) pCO₂
Säure- oder Alkaliüberschuss im Blut

COMBITRATOR 3-D
für die Bestimmung
von Enzymaktivitäten und für
reaktionskinetische Untersuchungen



METROHM AG, 9100 Herisau, Telefon 071/51 18 84

γ -Globulin SRK

i. m. 16%

i. v. 6%

Zur Prophylaxe von Viruskrankheiten.
Zur Therapie bakterieller Infektionen.

Enthält die Antikörper des menschlichen
Plasmas. Hergestellt aus dem Plasma einer
grossen Zahl einheimischer Blutspender.

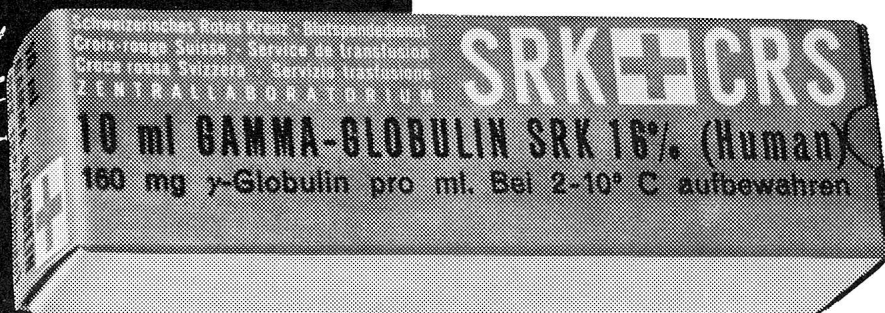

BLUTSPENDEDIENTST SRK  ZENTRALLABORATORIUM

3000 BERN, WANKDORFSTRASSE 10, TEL. (031) 412201

Unverkennbar RITEX...

Der Zweiknöpfer im typischen «correct-style» aus Buffalo-Twist (reine Schurwolle), in Stoff, Schnitt und Verarbeitung einfach vollendet – das ist RITEX-Qualität!
Yes Sir, RITEX für Männer mit Persönlichkeit.



RITEX

RITEX AG, Qualitätsbekleidung, 4800 Zofingen

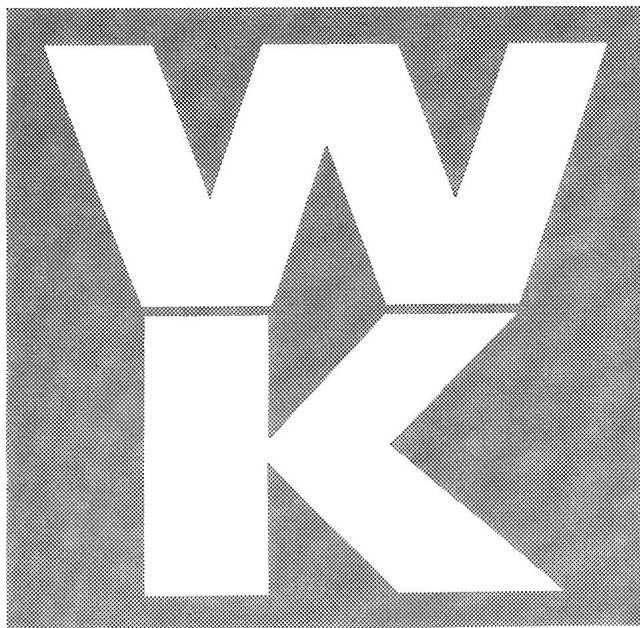

Paletten

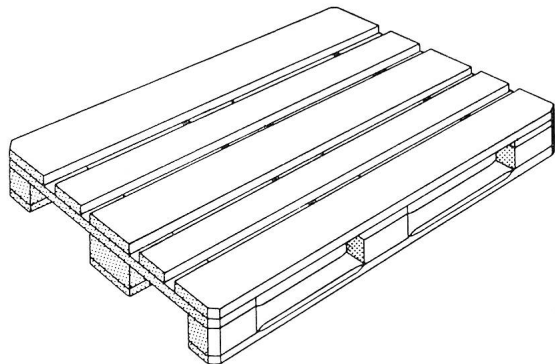

Aufsteckrahmen nach Normen SBB
Box-Paletten
Spezialtransportgeräte

W. Krebs, Holzbearbeitung Schüpbach BE

Tel. 035 7 11 54/55

Für das Kleinkind
die neuen
schwedischen
Wegwerf-Windeln

MiMi blau



30 Stück
in Trag-
tasche

Fr. **4.50**

gebrauchsfertig
passen in alle Höschen

- molligweich
- saugkräftig
- hautschützend
- ribbelfest
- bleiben formgerecht
- leicht zu vernichten

MiMi blau erhalten Sie überall,
wo Bébé-Artikel verkauft werden

ein Qualitätsprodukt der 
Flawil

DAS SCHWEIZERISCHE ROTE KREUZ

Nummer 7

1. Oktober 1965

VERLAG

Schweizerisches Rotes Kreuz, Taubenstrasse 8, 3001 Bern
Telefon (031) 22 14 74

Jahresabonnement Fr. 10.—, Ausland Fr. 12.—

Einzelnummer Fr. 1.50

Postcheckkonto 30-877

Erscheint alle 6 Wochen

REDAKTION

Elisabeth-Brigitte Holzäpfel

Schweizerisches Rotes Kreuz, Taubenstrasse 8, 3001 Bern

ADMINISTRATION UND INSERATENVERWALTUNG

W. Leuzinger

Schweizerisches Rotes Kreuz, Taubenstrasse 8, 3001 Bern

DRUCK

Vogt-Schild AG, 4500 Solothurn

INHALT

Menschlichkeit und Mitmenschlichkeit

Von Dr. Martha Bührig

Kinder erzählen

Berichte aus dem Ferienlager für Bluterkrank-

Krankenschwestern aus aller Welt

tagten in Frankfurt am Main

Von Nina Vischer

Kommunikation oder Konflikt

Von Dr. Magda Kelber

Ferienerlebnisse

Aus Aufsätzen von Tibeterkindern

Vier Tage im grössten Wanderzug der Welt

Von Herbert Alboth

Kleiner Fragekasten des Blutspendedienstes

Was sind Plasmafraktionen?

Lebensrettung

Aus unserer Arbeit

Die *Holzschnitte* in der vorliegenden Zeitung
stammen von Giani Castiglioni.

Die *Scherenschnitte* von Nelly Hunziker im Bei-
trag «Kommunikation oder Konflikt» sind dem
Blaukreuzkalender 1966 entnommen. Die Cli-
chés wurden uns freundlicherweise vom Blau-
kreuzverlag Bern zur Verfügung gestellt.

Unser *Titelbild* zeigt eine Aufnahme von einem uns un-
bekannten indischen Photographen. Viele Worte wären
dem inhaltsreichen Bild nur abträglich; werten wir es
darum ganz schlicht als Symbol zu den Beiträgen des vor-
liegenden Heftes, die wir unter das Thema «Begegnung»
gestellt haben.