

**Zeitschrift:** Das Schweizerische Rote Kreuz  
**Herausgeber:** Schweizerisches Rotes Kreuz  
**Band:** 75 (1966)  
**Heft:** 4

## Titelseiten

### **Nutzungsbedingungen**

Die ETH-Bibliothek ist die Anbieterin der digitalisierten Zeitschriften. Sie besitzt keine Urheberrechte an den Zeitschriften und ist nicht verantwortlich für deren Inhalte. Die Rechte liegen in der Regel bei den Herausgebern beziehungsweise den externen Rechteinhabern. [Siehe Rechtliche Hinweise.](#)

### **Conditions d'utilisation**

L'ETH Library est le fournisseur des revues numérisées. Elle ne détient aucun droit d'auteur sur les revues et n'est pas responsable de leur contenu. En règle générale, les droits sont détenus par les éditeurs ou les détenteurs de droits externes. [Voir Informations légales.](#)

### **Terms of use**

The ETH Library is the provider of the digitised journals. It does not own any copyrights to the journals and is not responsible for their content. The rights usually lie with the publishers or the external rights holders. [See Legal notice.](#)

**Download PDF:** 02.02.2025

**ETH-Bibliothek Zürich, E-Periodica, <https://www.e-periodica.ch>**





# DAS SCHWEIZERISCHE ROTE KREUZ

Nr. 4 75. Jahrgang

Bern, 15. Mai 1966

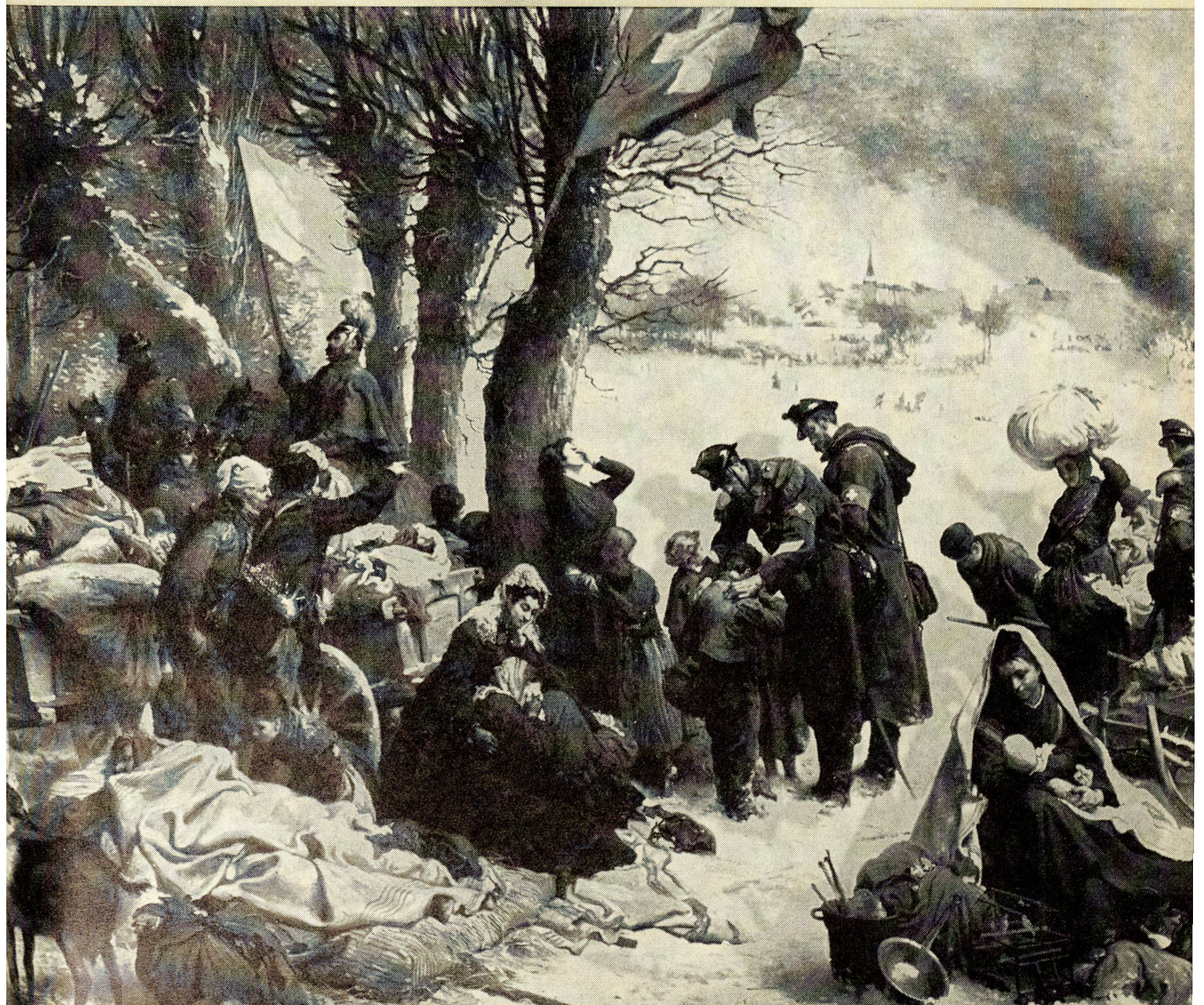





Wir erstellen und bauen:  
Telephonanlagen  
Personensuchanlagen  
optisch und drahtlos  
Schwesternlichtruf  
Musikwiedergabegeräte  
Gegensprechanlagen usw.

# AUTOPHON

Fabrik in Solothurn

Büro Zürich 051 27 44 55  
Büro St. Gallen 071 23 35 33  
Büro Basel 061 34 85 85  
Büro Bern 031 25 44 44

Téléphonie S. A.  
Büro Lausanne 021 23 86 86  
Büro Sitten 027 2 57 57  
Büro Genf 022 42 43 50

Ärzte, Zahnärzte,  
Anstalten, Spitäler,  
Hotels, Restaurants,  
Bureaux,  
Verwaltungen und  
alle rationell  
einkaufenden  
Familien profitieren  
vom niederen  
Vorzugspreis der  
reich schäumenden  
Steinfels-Feinseife  
in der gefälligen  
10er Packung!

Hergestellt bei  
Friedrich Steinfels  
nach dem  
berühmten  
Mazzoni-Verfahren,  
ist diese Feinseife  
mancher  
teuren Toilettenseife  
ebenbürtig!

Friedrich Steinfels  
Zürich

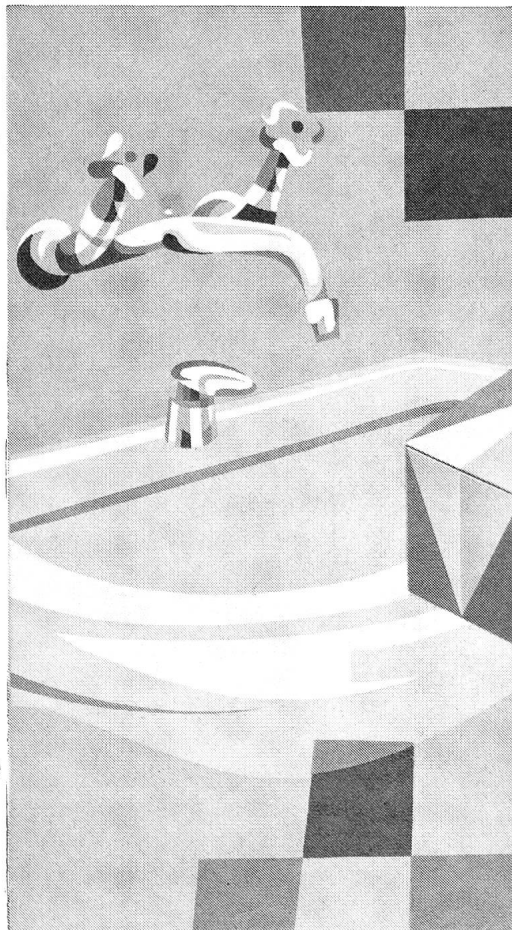

## 10 Steinfels- Feinseifen ausgiebig und vorteilhaft

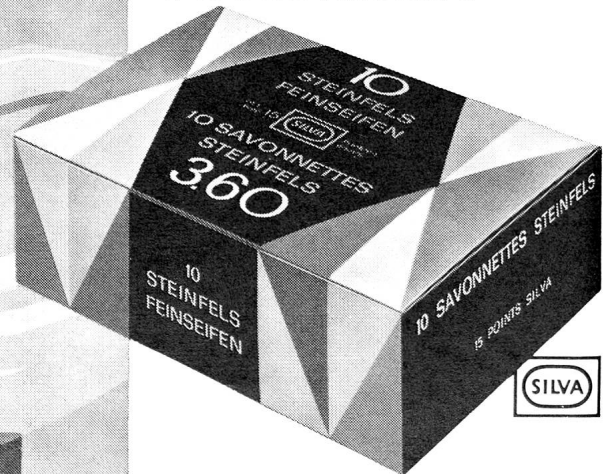

## mit 15 Silva- Punkten

## Bahnhof Strasse



## Paradeplatz

Früher haben hier die Zürcher Truppen paradiert. Seit 1876 steht an dieser Stelle – Ecke Paradeplatz-Bahnhofstrasse – das imposante Gebäude des Hauptsitzes unserer Bank, Eckpfeiler des Zürcher Bankenzentrums.

Heute, hinter der gleichen klassizistischen und traut gewordenen Fassade, pulsiert in immer rascherem Schlag das Leben einer modernen, dynamischen und weltoffenen Bank. Ihre Bank? Ja, Ihre Bank!

SCHWEIZERISCHE  
**KREDITANSTALT**



# Suchen Sie eine **LABORANTIN** für die **RÖNTGENFILM-ENTWICKLUNG**

*mit mehrjähriger Erfahrung  
und bester Ausbildung  
mit vielen Referenzen auf  
**LANGJÄHRIGEN VERTRAG**  
ohne weitere Gehaltsansprüche  
ohne Ferienansprüche  
ohne Überstundenvergütung  
ohne Ausfall durch Krankheit*

*Sie finden Sie mit dem Stichwort*

**PAKOROL XF\***

TEL. 051 35 50 50

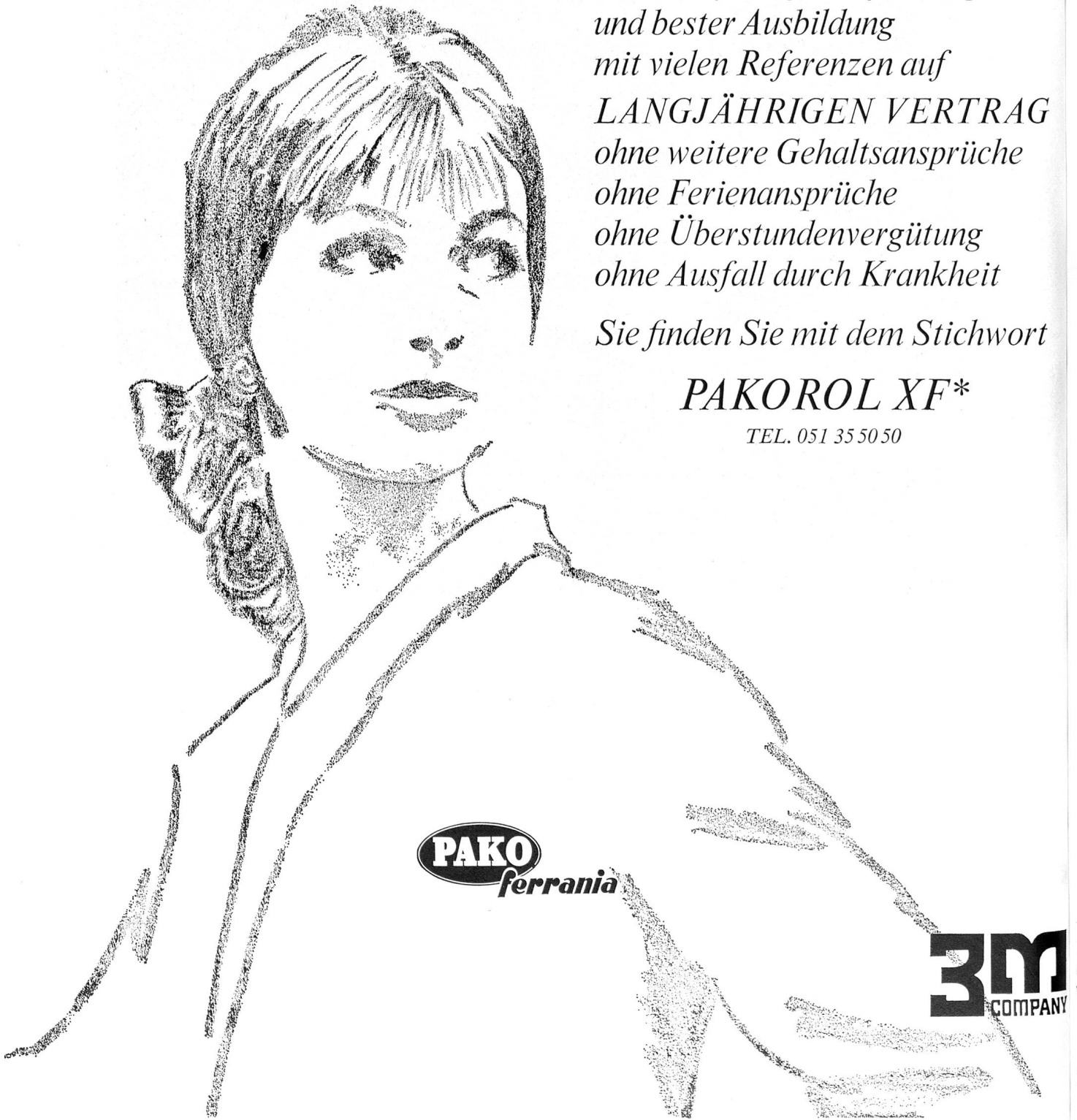

*\*DIE PAKOROL-XF-ENTWICKLUNGSMASCHINE ERSETZT EINE ARBEITSKRAFT | FRAGEN SIE UNTER*



## Was verbindet Sulzer mit der Chirurgie?



## Gamma-Bestrahlungsanlagen für chirurgische Bedarfsartikel

Gebrüder Sulzer, Aktiengesellschaft  
Winterthur, Schweiz

Wir projektieren und bauen schlüsselfertige Gamma-Bestrahlungsanlagen zur Sterilisation von Katgut, Injektoren, Infusoren usw.

Unser Fabrikationsprogramm umfaßt auch Bestrahlungsanlagen für wissenschaftliche Forschung und industrielle Anwendung.

Konzerngesellschaften in: **Winterthur:** Schweizerische Lokomotiv- und Maschinenfabrik, Zürcherstraße 41; **London W. C. 1:** Sulzer Bros. (London) Ltd., Bainbridge Street; **Paris 7e:** Cie de Construction Mécanique Procédés Sulzer, 19, rue Cognacq-Jay; **Paris 11e:** Société Anonyme Chauffage Sulzer, 7, avenue de la République; **Bruxelles 5:** Société Anonyme Belge Sulzer Frères, Chauffage et Ventilation, 13, avenue Marnix; **Amsterdam-C:** Gebroeders Sulzer Nederland N.V., Singel 146; **Oslo:** Sulzer Brothers, Nordisk Aksjeselskap, Riddervoldsgate 7; **Stuttgart-S:** Gebrüder Sulzer, Heizung und Lüftung GmbH, Furtbachstraße 4; **Wien III:** Gebrüder Sulzer (Wien) GmbH, Am Heumarkt 13; **Madrid:** Sulzer Hermanos S. A., Apartado 6050; **Lissabon:** Sulzer Irmãos Ltda., Apartado 2702; **New York (6) N. Y.:** Sulzer Bros. Inc., 19 Rector Street; **Spartanburg S. C. (USA):** Sulzer Bros., Inc., Textile Machinery Division, P. O. Box 1895, 207 Magnolia Street; **Montreal 6:** Sulzer Bros. (Canada) Ltd., 1310 Greene Avenue, Suite 650; **México 1, D. F.:** Sulzer Hermanos S. A., Apartado postal 7183; **Rio de Janeiro:** Sulzer do Brasil S. A., Caixa postal 2435; **Buenos Aires (R 74):** S. A. Sulzer Hermanos S. I. L., Avenida Belgrano Nº 865, 2º P.; **Beirut:** Sulzer Bros. Ltd. & SLM Winterthur, Middle East Consulting Office, P. O. B. 5317; **Johannesburg:** Sulzer Bros. (South Africa) Ltd., P. O. Box 930; **Singapore:** Sulzer/SLM Central Office for S. E. Asia, Newton P. O. Box 8; **Milson's Point, N. S. W. (Australia):** Sulzer Bros. (London) Ltd., P. O. Box 81; **Tokyo:** Sulzer Brothers (Japan) Limited, C. P. O. 147. — Vertreter in allen andern Ländern





## Paletten

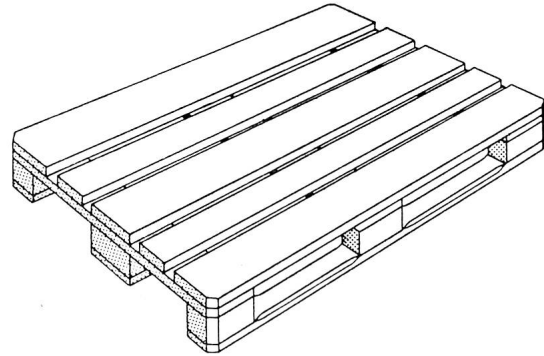

**Aufsteckrahmen** nach Normen SBB  
**Box-Paletten**  
**Spezialtransportgeräte**

**W. Krebs, Holzbearbeitung Schüpbach BE**

Tel. 035 7 11 54/55

**SPEZIALUNTERNEHMEN  
FÜR HOLZELEMENTBAU**

**F**

Frutiger Söhne + Co.  
Holzbau  
3653 Oberhofen / Thun  
Tel.: 033 7 13 12

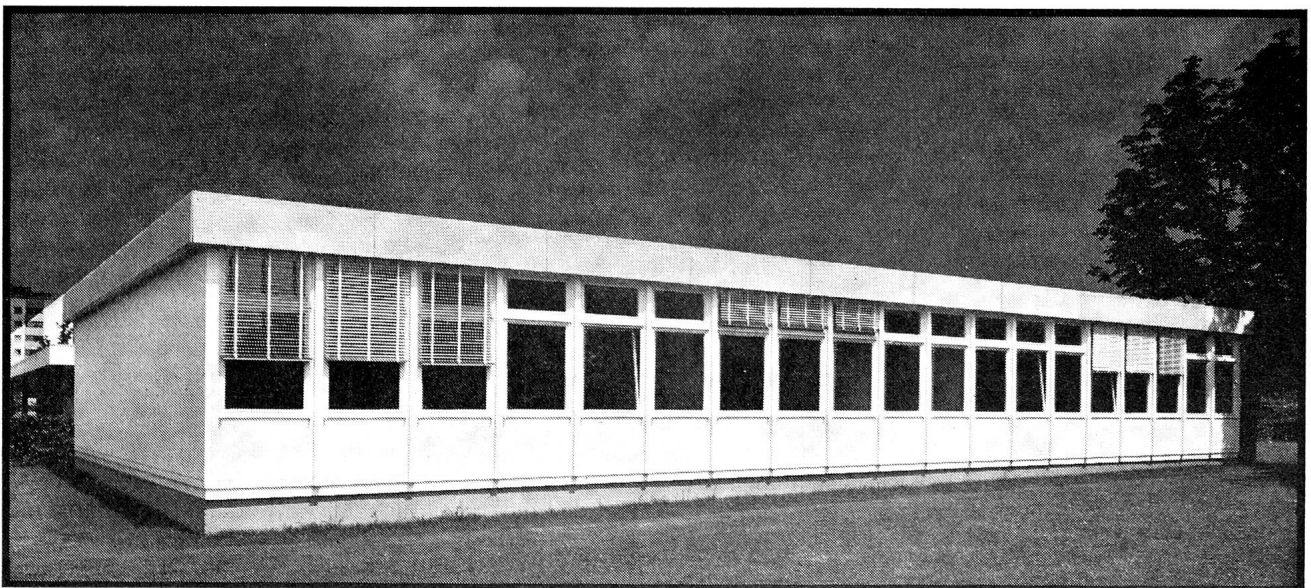

**Industrie**  
**Verwaltungen**

**Einfamilienhäuser**  
**Arbeiterunterkünfte**

**Schulen**  
**Verkaufsläden**



# DIE NEUE PERFECT 4+6

ein Waschvollautomat der Spitzenklasse

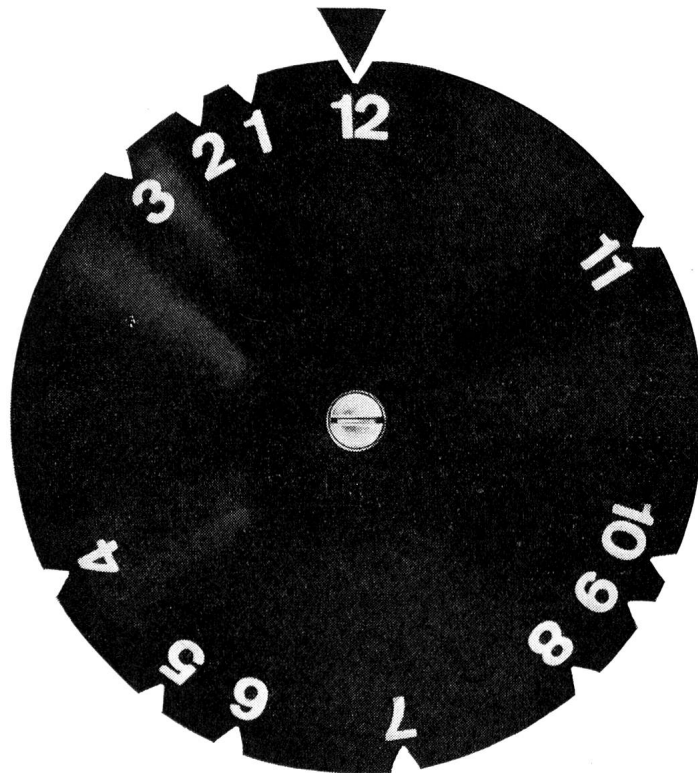

## 12 Programme für verfeinerte Wäschepflege

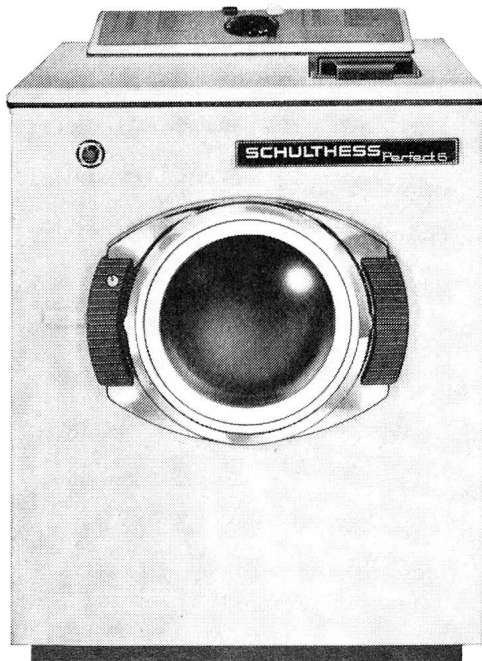

Eingebauter Rundlochkartentimer  
 Automatische Temperaturregelung mit Viertemperaturregler  
 Eingebauter Schutz gegen Übertemperatur  
 Den Textilien angepasste Schongänge, Wasserniveaus  
 und Gewebeveredlung  
 Einfache Bedienung mit Programmwählscheibe  
 Schulthess-Qualität – Schulthess-Erfahrung  
 Günstige Garantie-Verlängerungs-Abonnemente  
 Verlangen Sie bitte Gratis-Prospekt oder Vorführung

# SCHULTHES

Maschinenfabrik Ad. Schulthess & Co. AG Zürich

8039 Zürich	Stockerstrasse 57	051/27 44 50
3000 Bern	Aarberggasse 36	031/22 03 21
7000 Chur	Bahnhofstrasse 9	081/22 08 22
9008 St. Gallen	Langgasse 54	071/24 97 78
1200 Genf	6, rue de la Flèche	022/35 88 90
1000 Lausanne	3, place Chauderon	021/22 56 41
2000 Neuenburg	9, rue des Epancheurs	038/ 5 87 66
6962 Lugano-Viganello	Via La Santa 18	091/ 3 39 71
4000 Basel / Baselland	Sanitär-Kuhn Missionsstrasse 37	061/43 66 70

Sie sind nicht mehr wegzudenken, unsere praktischen

## Plastic-Einlagebeutel für Kehrichteimer

Für jeden Eimer die passende Grösse.

Verlangen Sie Gratis-Muster!



**GEISSMANN PAPIER AG, 5605 Dottikon** Telefon 057 73821



BERN, Bubenbergplatz 10, Telefon (031) 22 33 11



Fahrende Schulzahnklinik

Die bewährten OM-SAURER «Leoncino» und «Tigrotto»-Chassis bieten die mannigfaltigsten Aufbaumöglichkeiten für mobile Schulzahnkliniken und Schirmbildlabors für Reihenuntersuchungen, ferner als fahrbare Notsanitätshilfsstellen bei Katastrophen und als Krankentransporter. SAURER-Garantie und SAURER-Service verbürgen die ständige Einsatzbereitschaft.

# SAURER

Aktiengesellschaft  
Adolph Saurer, Arbon







# Metrohm AG

Wir liefern  
für medizinisch-chemische Analysen:

**SPEKTRALKOLORIMETER E 1009**  
direkte Ablesung von Transparenz und Extinktion,  
kontinuierliches Spektrum von 400 bis 700 nm.  
Verwendung von Makro- und Halbmikroküvetten  
möglich.  
für alle kolorimetrischen Bestimmungen

**pH-METER** verschiedener Genauigkeitsklassen,  
auch verwendbar für potentiometrische Titrationsen.  
für pH-Messungen von Blut, Magensaft, Urin

**AEQUILIBRIERAUSRÜSTUNG T**, in Verbindung  
mit Präzisions-pH-Meter E 388  
für die Bestimmung  
von Blut-pH-Wert Standardbikarbonat  
(Alkalireserve) pCO<sub>2</sub>  
Säure- oder Alkaliüberschuss im Blut

**COMBITRATOR 3-D**  
für die Bestimmung  
von Enzymaktivitäten und für  
reaktionskinetische Untersuchungen



METROHM AG, 9100 Herisau, Telefon 071/511884

## Sola Monobloc-Kannen aus Edelstahl



# SOLA

aus einem Stück geformt, praktisch unverwüsthlich, für Kaffee, Tee und Milch die idealen, leicht zu reinigenden Gefäße. Verlangen Sie unseren Spezialprospekt und die interessanten Umtauschbedingungen für alte und defekte Kannen. SOLA Besteckfabrik AG, Emmen LU

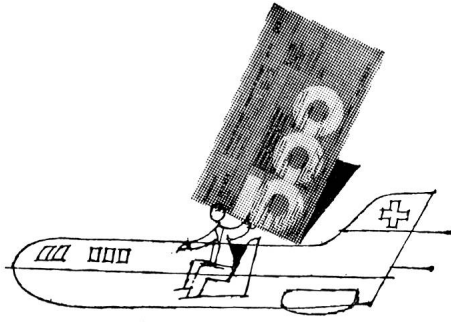

Der moderne Ferienreisende

trägt wenig Bargeld auf sich.  
Er benützt den praktischen  
Reisescheck.

Der Fachmann berät Sie gerne.



Schweizerische Volksbank

neue  
**Geha**  
**BURO**  
**BURO**  
**DRUCKER**

**rutishauser+co**

St.Gallen  
Zürich  
Bern  
Generalvertretung  
für die Schweiz

M 20

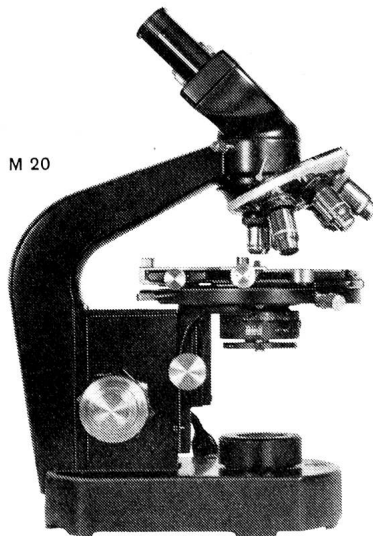

**Moderne  
Mikroskope  
mit  
leistungs-  
fähiger  
Optik**

Die Wild-Mikro-Optik ist erstklassig  
berechnet, wird mit hoher Präzision  
hergestellt und zeichnet sich aus durch  
brillante Bildschärfe.

Wild-Mikroskope bieten erstaunlich viele  
Ausbau- und Anwendungsmöglichkeiten.

Die Wild-Stative:

M 20 Arbeits- und Forschungs-Mikroskop,  
M 21 Polarisations-Mikroskop,  
M 11 Kurs-, Reise- und Labor-Mikroskop,  
M 4 und M 5 Stereo-Mikroskope.

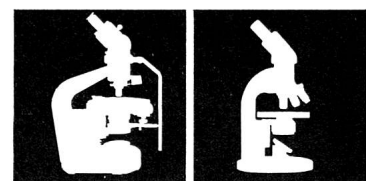

M 21

M 11

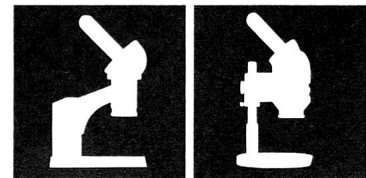

M 4

M 5

Prospekte und Offerten durch



Wild Heerbrugg AG., Heerbrugg/Schweiz Werke für Optik und Feinmechanik



Kern-Instrumente  
erprobt und bewährt  
in aller Welt

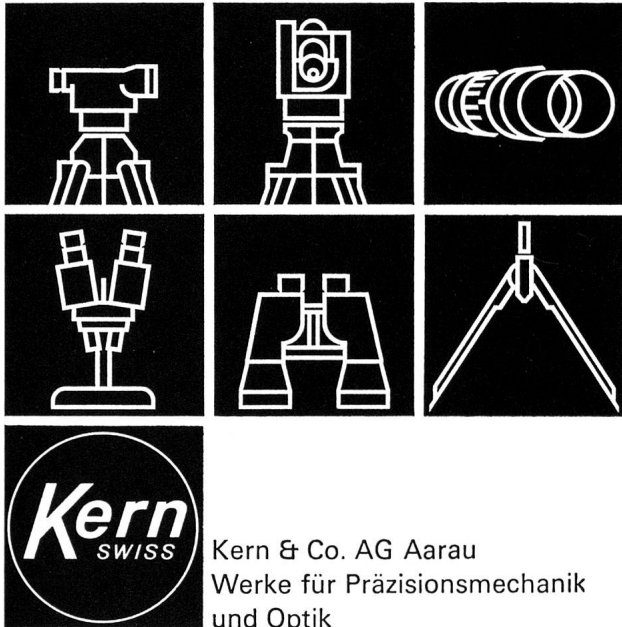

## S. A. ANGELO CASTELLETTI

Internationale Transporte

**Chiasso** (Schweiz)

Telefon: 4 30 01 (10 Linien)  
Telegramme: Acastelletti  
Telex: 59916 - 59917 - 59975 - 59994

**Alliiertes Haus:**

**Società Trasporti Castelletti**

Via Broletto 39

**Milano**

mit Filialen in:

Albenga, Bisceglie, Bologna, Bozen, Catania, Como, Domodossola, Foggia, Franzensfeste, Genua, Messina, Neapel, Padova, Palermo, S. Benedetto del Tronto, S. Frediano a Settimo, Torino, Trento, Verona.



## Hector Egger baut vorfabriziert

Verlangen Sie unsere  
ausführliche Dokumentation:

Hector Egger AG  
Abteilung «vorfabriziert»  
4900 Langenthal

Schulhäuser  
Wohnungen für Gastarbeiter  
Büros  
Verkaufspavillons  
Kantinen  
Spitalpavillons  
Ferienhäuser  
Lagerhäuser



Ein Vorteil für Sie –

Mehrere Geschäftszweige unter einem Dach –:

**Bank**

**Reisebureau**

**Kreditkarten**

**Internationale Transporte**

**American Express Travelers  
Cheques**

Wir beraten und bedienen Sie gerne.

**The American Express Company, Inc.**

Bahnhofstrasse 20, **ZÜRICH** Tel. 051 23 57 20



## Christ-Ministil P5-25 Patronenapparate

liefern reinstes, destillatgleiches  
Wasser viel einfacher und billiger.  
Speziell geeignet für:

Laboratorien von Spitälern  
und Ärzten,  
Apotheken, Drogerien usw.  
Luftbefeuchtungsanlagen  
Klimaanlagen  
Batteriefüllungen

**THEODOR CHRIST AG. BASEL**  
Wasseraufbereitung, Engulgasse 77

**THEODOR CHRIST GmbH.**  
Leonberg/Wttbg., Stohrerstrasse 45

# DAS SCHWEIZERISCHE ROTE KREUZ

Nummer 4

15. Mai 1966

## VERLAG

*Schweizerisches Rotes Kreuz, Taubenstrasse 8, 3001 Bern*

*Telefon (031) 22 14 74*

*Jahresabonnement Fr. 10.—, Ausland Fr. 12.—*

*Einzelnummer Fr. 1.50*

*Postcheckkonto 30-877*

*Erscheint alle 6 Wochen*

## REDAKTION

*Elisabeth-Brigitte Holzapfel*

*Redaktionelle Mitarbeiterin: Esther Tschanz*

*Schweizerisches Rotes Kreuz, Taubenstrasse 8, 3001 Bern*

## ADMINISTRATION UND INSERATENVERWALTUNG

*W. Leuzinger*

*Schweizerisches Rotes Kreuz, Taubenstrasse 8, 3001 Bern*

## DRUCK

*Vogt-Schild AG, 4500 Solothurn*

## INHALT

Ein Dank an Dr. Heinrich Spengler

*Von Professor Dr. A. von Albertini*

Der Hilfsverein für schweizerische Wehrmänner  
und deren Familien

*Das Rote Kreuz in der Schweiz 1866 bis 1882*

*Von Rosmarie Lang*

Mit den ersten Sanitätern auf Patrouille

Erinnerungen an das Kriegsjahr 1870/71

Kleiner Fragekasten des Blutspendedienstes

*Was ist Transfusions-Hepatitis?*

Oft entscheiden Sekunden über Leben oder Tod

*Von der Nützlichkeit des Notfallausweises*

Aus unserer Arbeit

*Illustrationen:* Die Zeichnungen von François Louis Fritz de Niederhäusern sind einem Erinnerungsbuch an die Mobilisierung des 20. Bataillons zur Grenzbesetzung anlässlich des Neuenburger Handels (1857) entnommen.

*Aufnahmen:* Hans Gehrig und E.-B. Holzapfel

## Zum Titelbild

«An der Grenze, 1871» lautet der schlichte Titel des Gemäldes von Auguste Bachelin, das hier in einem Ausschnitt wiedergeben ist. Das Bild, das dem Schweizerischen Roten Kreuz von der Familie des 1933 verstorbenen Obersten Charles de Coulon geschenkt wurde, spiegelt die starke Anteilnahme der Schweizer Bevölkerung am Schicksal der über die verschneiten Jurapässe hereinströmenden Franzosen, die oft nur mit letzter Kraft das rettende Asyl erreichen konnten.