

Zeitschrift: Das Schweizerische Rote Kreuz
Herausgeber: Schweizerisches Rotes Kreuz
Band: 79 (1970)
Heft: 8

Werbung

Nutzungsbedingungen

Die ETH-Bibliothek ist die Anbieterin der digitalisierten Zeitschriften. Sie besitzt keine Urheberrechte an den Zeitschriften und ist nicht verantwortlich für deren Inhalte. Die Rechte liegen in der Regel bei den Herausgebern beziehungsweise den externen Rechteinhabern. [Siehe Rechtliche Hinweise.](#)

Conditions d'utilisation

L'ETH Library est le fournisseur des revues numérisées. Elle ne détient aucun droit d'auteur sur les revues et n'est pas responsable de leur contenu. En règle générale, les droits sont détenus par les éditeurs ou les détenteurs de droits externes. [Voir Informations légales.](#)

Terms of use

The ETH Library is the provider of the digitised journals. It does not own any copyrights to the journals and is not responsible for their content. The rights usually lie with the publishers or the external rights holders. [See Legal notice.](#)

Download PDF: 08.02.2025

ETH-Bibliothek Zürich, E-Periodica, <https://www.e-periodica.ch>



Vor jeder Injektion
Vor jeder Operation

Merfen[®]-Tinktur gefärbt

Das Desinfiziens
mit bakterizider Wirkung auf
grampositive und gramnegative Keime.
Das Desinfiziens
mit aussergewöhnlich guter
Gewebsverträglichkeit

Zyma AG Nyon

Aus der Geschichte eines Unternehmens



Katharina Sulzer-Neuffert
1778-1858

Im Jahre 1834 gründete Johann Jakob Sulzer zusammen mit seinen zwei Söhnen die Firma Gebrüder Sulzer und erstellte vor den Toren Winterthurs eine Eisengießerei, in der seine Söhne und ein Halbdutzend Gießergesellen arbeiteten und mit dem Patron in Hausgemeinschaft lebten.

Der gute Geist des Hauses war die gottesfürchtige Gemahlin Johann Jakob Sulzers, Katharina Sulzer-Neuffert. Schon bald darnach beschäftigte das Unternehmen zweihundert Arbeiter. Es war vorauszusehen, daß die Firma sich auch weiterhin gut entwickeln werde (heute zählt die Belegschaft der Sulzer-Werke allein in der Schweiz rund 14 500 Personen), und Frau Katharina Sulzer schrieb ihrem Sohne Salomon:

«Je mehr Menschen Du glücklich machen kannst, desto größer bist Du vor Gott. Darum freue ich mich, wenn so viele Tausende wie jetzt Hunderte Deine Arbeit teilen werden. Dann wird es heißen, daß nirgends für die Arbeiter so gut gesorgt wird, nirgends den Armen, Altersschwachen, Müden und Gebrechlichen eine so schöne Stätte bereitet sei wie bei den Gebrüdern Sulzer ...»

SULZER®

Gebrüder Sulzer, Aktiengesellschaft, 8401 Winterthur, Schweiz

Geborgen- in den eigenen



Bürgerhospital Basel

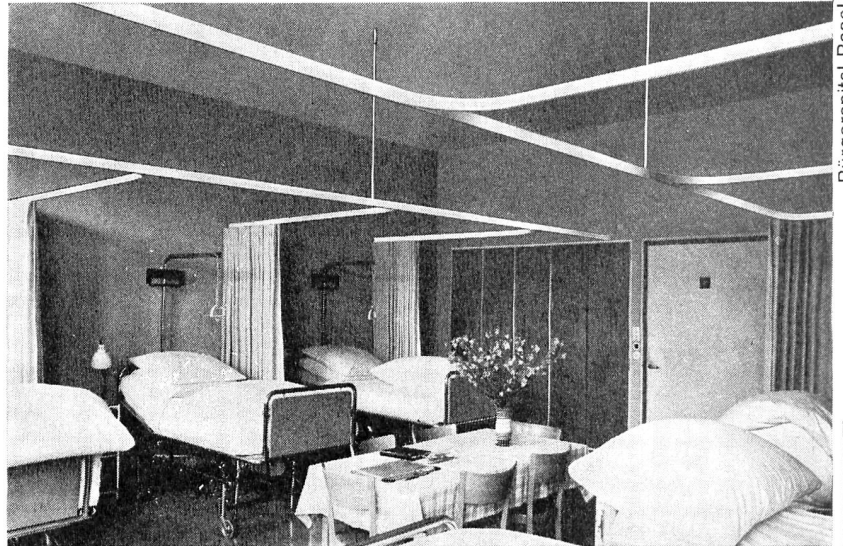

«vier Wänden»

Besonders der kranke Mensch schätzt die Geborgenheit, und sie begünstigt zudem seine Genesung. In Mehrbettzimmern tragen Zwischenbettvorhänge viel zur Geborgenheit bei. Mit ihnen erhält der Patient seine eigenen «vier Wände», sein «Privatzimmer». Und dem Pflegepersonal vereinfachen und erleichtern sie die täglichen intimen Arbeiten am Krankenbett.

Das Anbringen von Zwischenbettvorhängen ist heute in jedem Krankenzimmer ohne grossen baulichen Aufwand möglich dank dem bewährten Baukastensystem CUBICLE von SILENT GLISS, zusammen mit leicht waschbaren, unbrennbaren, licht-, aber nicht sichtdurchlässigen Vorhangstoffen.

SILENT GLISS-CUBICLE für freitragende Vorhangabtrennungen

ist geräuschlos, formschön, funktionssicher und risikolos stabil. Es lässt sich leicht reinigen und ist korrosionsbeständig.

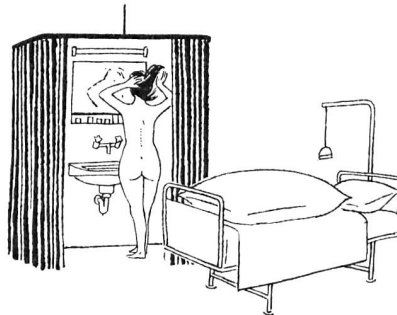

Seine Anwendung ist vielseitig und anpassungsfähig. Untersuchungs- und Behandlungszimmer, Umkleide-, Bade- und Ruheräume usw. lassen sich damit ebenso zweckmässig unterteilen und individuell gestalten.

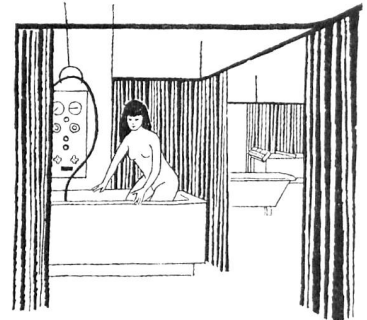

Kommen Sie mit Ihren Problemen zu uns! Wir möchten mit unserer reichen Erfahrung auch Ihnen helfen, sie zu lösen!

F. J. Keller + Co.
Metallwarenfabrik 3250 Lyss
Tel. 032 84 27 42/43



GUTSCHEIN

Ich wünsche über SILENT GLISS-CUBICLE:

- Ausführliche Informationen und Referenzen
 Handmuster Persönliche Beratung

Name: _____

Adresse: _____

PLZ: _____ Ort: _____

Einsenden an **F. J. Keller + Co., Metallwarenfabrik, 3250 Lyss**



4590

1800

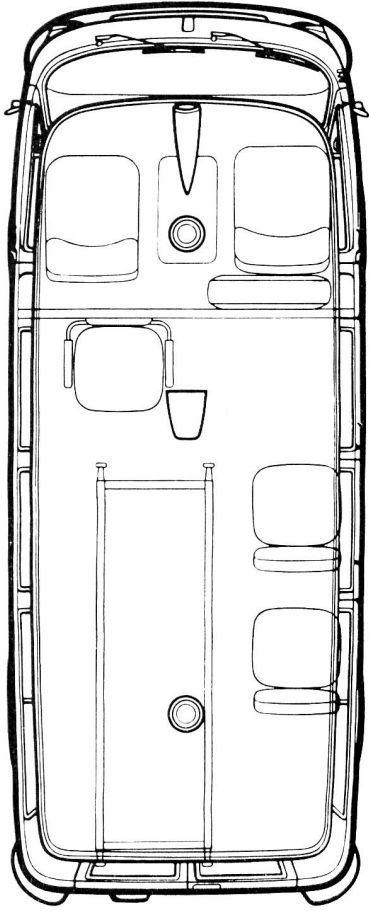

Schnelle Krankentransporte durch überfüllte Strassen im Fiat 238

Sicher und wendig überwindet der Fiat Krankenwagen den dichten Verkehr. Die perfekte Ambulanz wurde von Fiat mit einer Spezialkonstruktion für Erste-Hilfe-Leistungen ausgerüstet.

Der Raum mit 5 Sitzplätzen, einschliesslich Fahrer, nimmt 2 Tragbahren und 310kg ärztliche Ausrüstung auf. Ein Fahrzeug, von Fiat durchdacht, von der Mechanik bis zur Hygiene. Schnell, robust und komfortabel.
Motor: 1,5 Liter, 46 DIN-PS (bei 4200 U./min.) Vorderradantrieb, Servobremse. 5 Plätze und 2 Tragbahren.
310kg ärztliche Ausrüstung. Über 105 km/h.

FIAT Fr. 17 300.-
Pauschal für Transport
und Lieferung Fr. 40.-

238 Fiat Suisse SA

1211 Genève 13, 108, rue de Lyon
Tel. (022) 441000

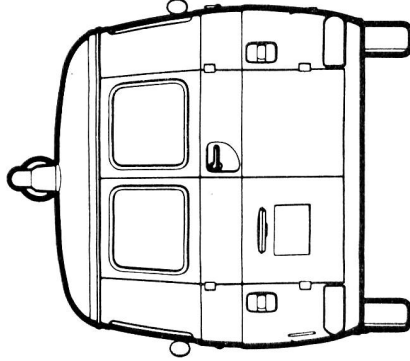

1980

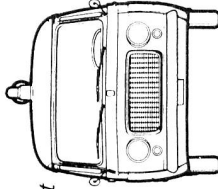
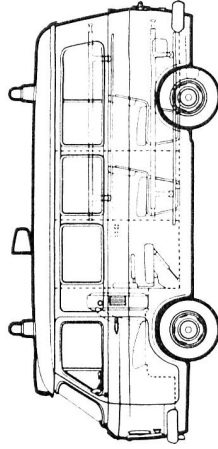

FIS 449-1-df

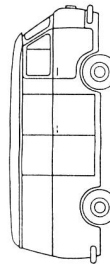

Fourgon normal,
überhöht oder verglast

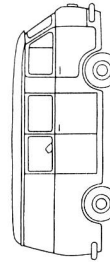

Kombi

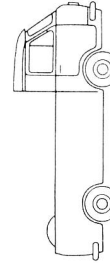

Pick-Up

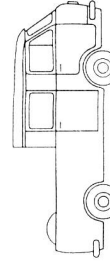

Pick-Up
Doppelkabine

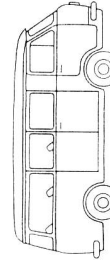

Autobus (Normal)
oder (Luxe)

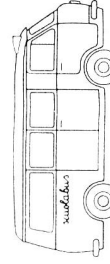

Schulbus
16 oder 21 Plätze

kosma

**für die tägliche Kosmetik
und Körperpflege**

kosma Watte
kosma Watterondellen
kosma Wattestäbchen

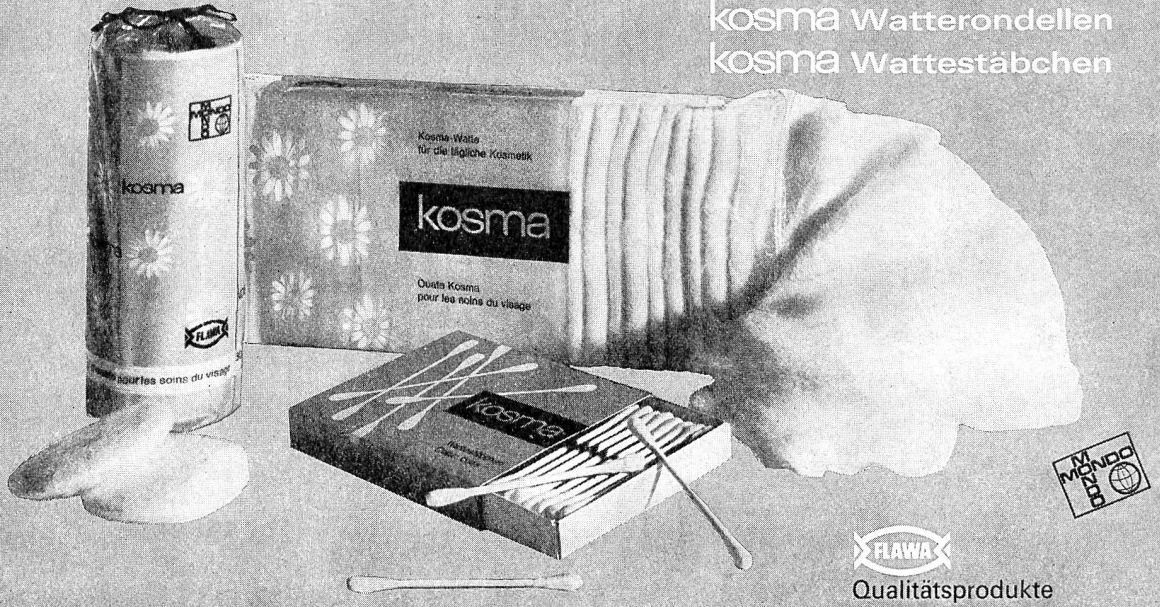

Qualitätsprodukte



10 Steinfels – Feinseifen

ausgiebig und vorteilhaft

Ärzte, Zahnärzte, Anstalten, Spitäler, Hotels, Restaurants, Bureaux, Verwaltungen und alle rationell einkaufenden Familien profitieren vom niederen Vorzugspreis der reich schäumenden Steinfels-Feinseife in der gefälligen 10er-Packung! Hergestellt bei Friedrich Steinfels nach dem berühmten Mazzoni-Verfahren, ist diese Feinseife mancher teuren Toiletteseife ebenbürtig!



Friedrich Steinfels, Zürich

Manchmal ist Araldit nur deshalb die einfachste Lösung, weil es die einzige ist.

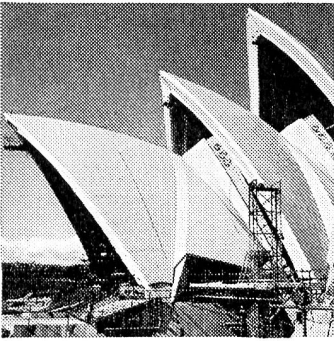

Das neue Opernhaus von Sydney ist eines der kompliziertesten Bauwerke, das man je gebaut hat. Ohne Araldit wäre diese gewagte Konstruktion nicht möglich.

Araldit ist ein Epoxidharz, und das hat einen Nachteil: Da Epoxidharze nicht wie andere Klebstoffe trocknen, sondern aushärten, ist Araldit etwas komplizierter zu verarbeiten als gewöhnliche Kleber. Man muss zwei Komponenten zusammenmischen, die Mischung innerhalb einer Stunde verarbeiten und dann einige Zeit warten, bis sie hart ist.

Die beiden Araldit-Tuben gehören immer zusammen. So wie das, was Sie damit kleben.

Araldit bekommen Sie in zwei Tuben. In der blauen ist das Epoxidharz, der eigentliche Klebstoff, in der schwarzen ist der Härter.

Wenn Sie gleichviel Material aus beiden Tuben mischen, bewirkt der Härter durch eine chemische Reaktion (Polyaddition) die Härtung des Bindemittels.

Araldit haftet überall so gut, weil der Klebstoff, solange er noch zähflüssig ist, sich innig mit der Oberflächen-Struktur der Füge-teile

Wenn nun die Industrie das ebenso gern in Kauf nimmt wie der Handwerker, dann muss das seine guten Gründe haben.

Entweder es ist immer noch einfacher, zwei Dinge mit Araldit zu verbinden, als sie zu schweißen, zu löten, zu schrauben, zu nageln oder zu zementieren.

Oder man hat Dinge zu verbinden, die sich überhaupt nicht schweißen, löten, schrauben oder mit Mörtel verbinden lassen.

So gibt es in der modernen Architektur Elemente, die sich beim besten Willen nicht aus einem Stück in Beton giessen lassen. Also klebt man sie mit Araldit.

So gibt es beim Bau von Flugzeugen Werkstoffe, die sich nur schlecht schweißen lassen. Also klebt man sie mit Araldit.

So gibt es in der Feinmechanik Verbindungen, die zu fein oder zu wärmeempfindlich zum Löten sind. Also klebt man sie mit Araldit.

Aber auch da, wo Araldit nicht die einzige Lösung ist, ist es so viel einfacher, haltbarer und praktischer, dass es trotzdem meistens die einzig vernünftige Lösung ist.

verbindet und dort ohne Schwund aushärtet.

Darum klebt Araldit fast alle Werkstoffe wie Metalle, Porzellan, Steingut, Glas, Holz, Leder, vulkanisierten Kautschuk und gehärtete Kunststoffe mit- und untereinander. Die kleine Packung kostet Fr. 4.60 Die grosse Packung kostet Fr. 14.50

C I B A

ARALDIT ist eine der CIBA geschützte Marke für Epoxidharze in Form von Lackrohstoffen, Gless-, Imprägnier- und Laminierharzen, Pressmassen und Bindemitteln.

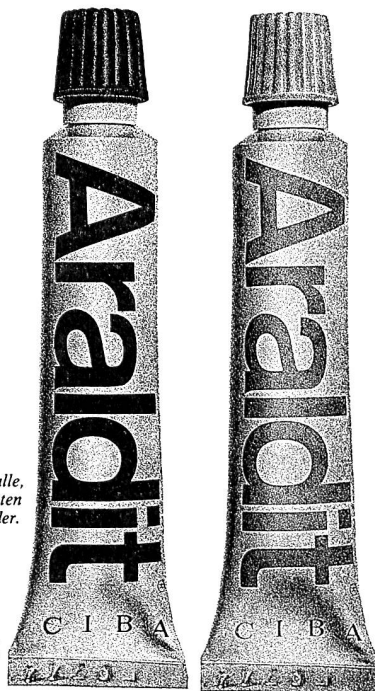

SIMAL Instrumente sind mit überdurchschnittlicher Sorgfalt gefertigt. Der verarbeitete Stahl ist hochwertig und elastisch. Simal-Instrumente sind nicht teuer. Wir liefern rasch und garantieren einen guten Service.

Arnold Bott Zürich

Arzt- und Spitalbedarf
Grütlistrasse 44
8002 Zürich
Telefon 051/36 78 50

Feinmeßgeräte

Feinzeiger MC

Elektronische Feinmeßgeräte MESELTRON mit analogischer oder digitaler Maßanzeige · Differenzialmessung · Klassifiziergeräte · Hebeltaster

Mechanische Feinmeßgeräte mit Mikrometer- und Teilscheibeneinstellung

Universalmeßkopf TMU
Meßbereich 25 mm · Einstellung steigend um 0,01 mm mittels Teilscheibe

Differenzialmeßgeräte

CARY

ME 02 DIGITAL

CARY-MESELTRON
µm

surcharge

10⁻¹ 100⁻¹ A

made in Switzerland

Parallelendmaße
Parallelendmaße aus Stahl, Wolframkarbid, Chromkarbid

Qualitäten LUX, SUPER, EXTRA
Typen DX/LX ab 0,05 mm
Zubehör

Lehren
Lehren aus Stahl und Wolframkarbid

Normal- (Eich-) und Grenzlehren

Auskunft durch :
CARY
CH 2400 Le Locle Schweiz

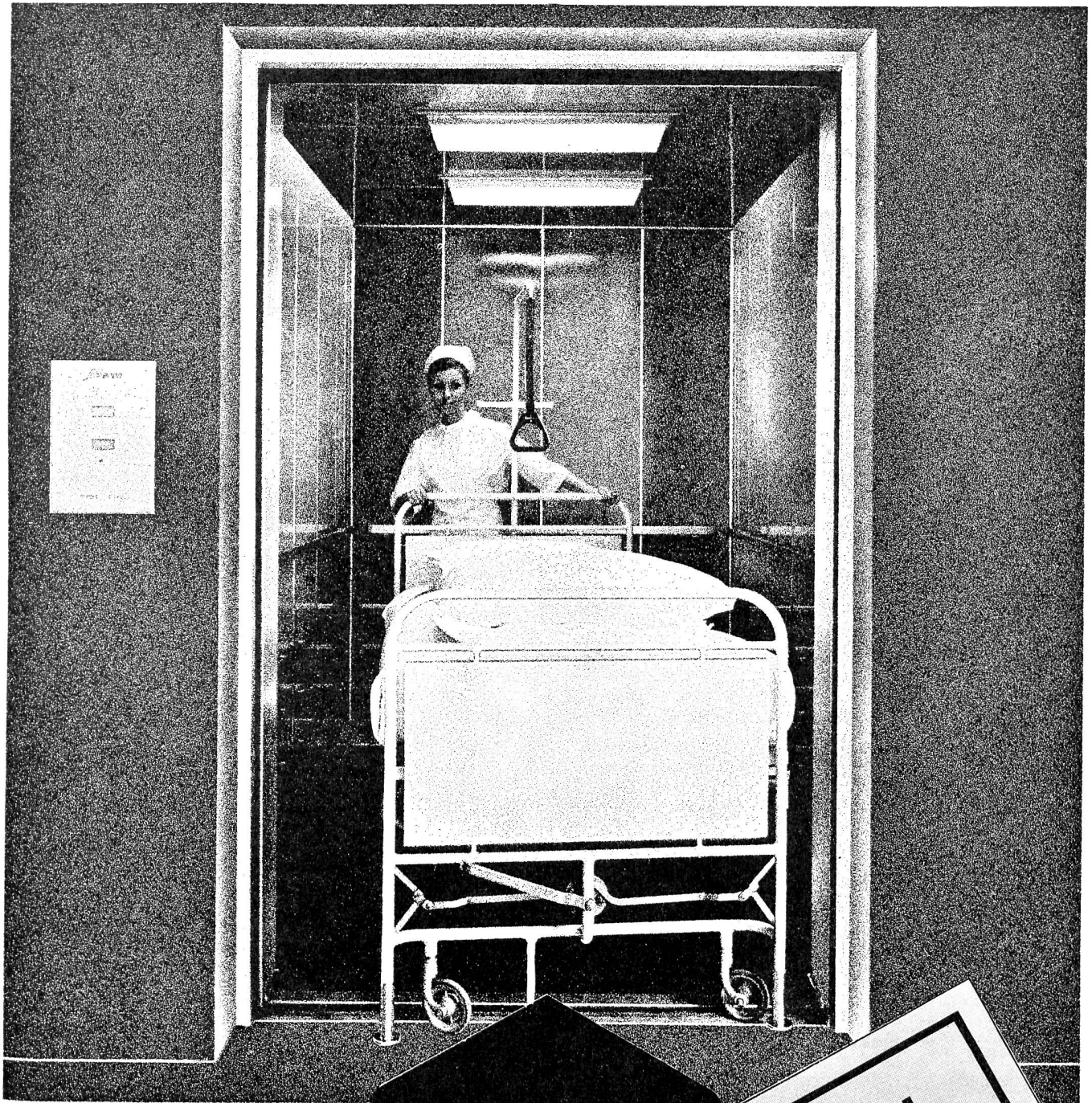

Schlieren

Schweizerische
Wagons- und
Aufzügefabrik AG
Schlieren-Zürich



Schlieren-Bettenaufzüge

Fabrikation sämtlicher modernen
Fluoreszenzleuchten, Spiegelleuchten
und aller Spezialleuchten für
Krankenzimmer

FRAM **Beleuchtungskörper**
3110 Münsingen, Telefon 031 92 12 39

Lieferant für Neubau Lindenhospital
und Zentrallaboratorium des Blutspendedienstes



Die bekannte Marke für

**gutes
Federzeug**

Neuheit: Voll waschbare
Daunendecken und
Federkissen
Marke: Silenta-Lavable

Bettfedernfabrik Schaffhausen AG

8260 Stein am Rhein
Telefon 054 8 65 35

Transporte und Reisen
um die ganze Welt mit



Basel, Brig, Buchs, Chiasso, Genf, Romanshorn,
St. Gallen, St. Margrethen, Schaffhausen, Vallorbe,
Zürich

Walter Vetsch

Wolldeckenfabrik

9466 Sennwald

Telefon 085 / 7 51 30

liefert vorteilhaft

Woll- und Reisedecken
in verschiedenen Ausführungen

Acryldecken

Spitaldecken aus Wolle
waschbar

**Beratung
Planung**

**Lieferung
Einrichtung**

**Instruktion
Service**

Wir planen und fabrizieren neuzeitliche KÜCHENEINRICHTUNGEN
für Spitäler, Heime, Anstalten, Sanitätshilfstellen, Notunter-
künfte und Schutzräume.

ELRO-Universal-Kochapparate sind vollständig aus rostfreiem
Stahl, sehr hygienisch, durchdacht konstruiert und garantieren
beste Platzausnutzung.

ELRO hat mehr als 20 Jahre Erfahrung im Bau von Niederdruck-
Kochapparaten mit Regulierautomatik für Elektrische, Gas-,
Dampf- oder Heisswasser-Beheizungen.

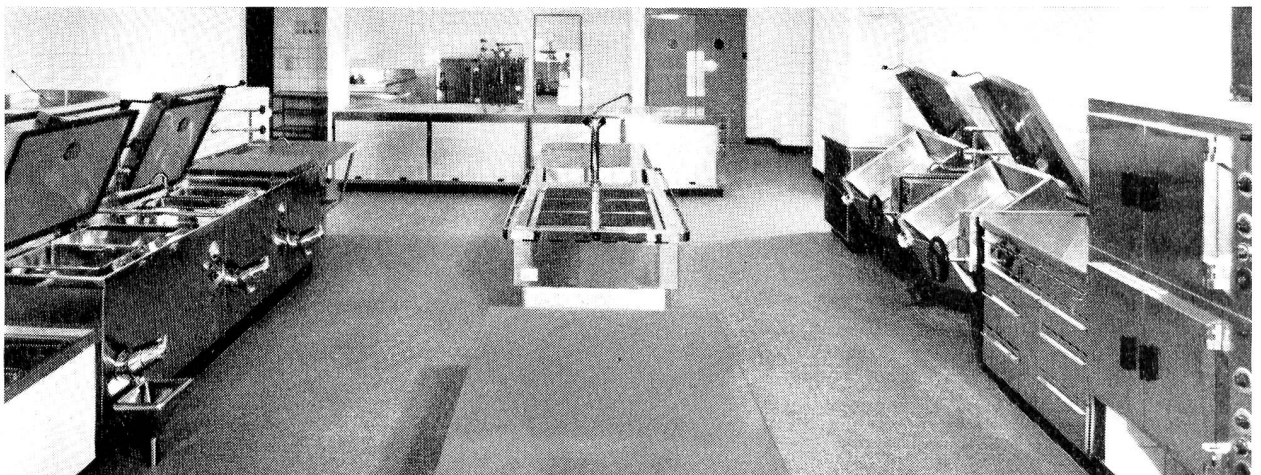

ROBERT MAUCH
ELRO-WERKE AG Fabrikation von neuzeitlichen
Grossküchenanlagen für
die Gemeinschaftsverpflegung

5620 Bremgarten
Aargau
Telefon 057 5 30 30

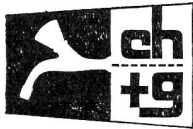

Chapuis + Gschwend, 3000 Bern

Inhaber O. Chapuis

Mittelstrasse 13

Sanitäre Installationen – Spenglerei – Reparaturen – Eigenes technisches Büro



Sämtliche Drucksachen in

Buch- und Offsetdruck

liefert prompt und einwandfrei

Fr. Rickli Söhne AG Bern

Moserstrasse 52

Telefon 031 41 95 23

Das Ereignis des Jahres:

René Häfeli

Verstummte Motoren

Die Geschichte des Schweizer
Grand-Prix 1934 – 1954

356 S. 500 Abb., Grossformat, geb. Fr. 48.–

Eine faszinierende, komplette Dokumentation der grossen Zeiten des Schweizer Automobilrennsports.

Erinnern Sie sich an Caracciola, Fangio, Kling, Daetwyler, Lang usw. An Wagen wie Talbot, Delahaye, Mercedes, Alfa Romeo, MG, ERA? Die Berner Bremgartenrundstrecke erwacht zu neuem Leben und begeistert auch die heutigen Anhänger dieses einmaligen Sports.

Benteli Verlag 3018 Bern

Fabrikation und Verkauf von

Labor-Tierkäfigen

mit oder ohne automatischen
Tränkanlagen.
Fahrgestelle für die raumsparende
Unterbringung dieser Käfige.
Legebatterien, Mastbatterien,
Ausstellungskäfige.
Renovation und Modernisierung alter
Anlagen. Beratung kostenlos.

L. Oppliger Söhne, 3176 Neuenegg

Telefon 031 94 12 12

Littex

die neue, klinisch erprobte
Bettschutzeinlage
sterilisierbar, hautfreundlich

Referenzen und Lieferung durch
die Generalvertretung

TH. FREY Arzt- und Spitalbedarf Bern
Effingerstrasse 17 Bern Telefon 031 25 71 96

+ Alioth Biedermann 3012 Bern

Elektrische
Unternehmungen

Falkenplatz 9
Telefon 031 23 22 44

Für Foto-Kino-Projektion

Das Spezialgeschäft
bekannt für:

Individuelle Beratung
durch Fachleute.
Grosse Auswahl aller Weltmarken.
Schnell-Fotokopien
Alle Fotoarbeiten.
8-mm- und Super 8-Mietfilme



Spezialgeschäft für Foto + Kino
Kasinoplatz 8, Bern Tel. 031 22 21 13
Prompter Postversand



Paul Meiers Erben

sanitäre Anlagen, Spenglerei

3011 Bern, Hodlerstrasse 16