

Objektyp: **Advertising**

Zeitschrift: **Das Schweizerische Rote Kreuz**

Band (Jahr): **79 (1970)**

Heft 8

PDF erstellt am: **22.07.2024**

Nutzungsbedingungen

Die ETH-Bibliothek ist Anbieterin der digitalisierten Zeitschriften. Sie besitzt keine Urheberrechte an den Inhalten der Zeitschriften. Die Rechte liegen in der Regel bei den Herausgebern. Die auf der Plattform e-periodica veröffentlichten Dokumente stehen für nicht-kommerzielle Zwecke in Lehre und Forschung sowie für die private Nutzung frei zur Verfügung. Einzelne Dateien oder Ausdrucke aus diesem Angebot können zusammen mit diesen Nutzungsbedingungen und den korrekten Herkunftsbezeichnungen weitergegeben werden. Das Veröffentlichen von Bildern in Print- und Online-Publikationen ist nur mit vorheriger Genehmigung der Rechteinhaber erlaubt. Die systematische Speicherung von Teilen des elektronischen Angebots auf anderen Servern bedarf ebenfalls des schriftlichen Einverständnisses der Rechteinhaber.

Haftungsausschluss

Alle Angaben erfolgen ohne Gewähr für Vollständigkeit oder Richtigkeit. Es wird keine Haftung übernommen für Schäden durch die Verwendung von Informationen aus diesem Online-Angebot oder durch das Fehlen von Informationen. Dies gilt auch für Inhalte Dritter, die über dieses Angebot zugänglich sind.

Für unsere spitalmässig eingerichteten geriatrischen Stationen und eine unserer modernen Aufnahmestationen suchen wir je eine

diplomierte Schwester

als Abteilungsschwester oder stellvertretende Abteilungsschwester.

Wir wären sehr froh um Schwestern, die in mitverantwortlicher Zusammenarbeit die heutigen Bestrebungen in der Psychiatrie verwirklichen wollen, ihre Abteilungen selbständig führen möchten und denen die Gestaltung einer guten Arbeitsatmosphäre ein Anliegen ist.

Zeitgemässe Besoldung, Fünf-Tage-Woche, vier Wochen Ferien, Internat oder Externat.

Anfragen erbeten an

Dr. P. Hall, Psychiatrisches Spital
9501 Littenheid bei Wil SG
Telefon 073 22 01 01

Kinderspital Wildermeth, Biel

SOS Für unsere kleine, guteingerichtete Erwachsenenstation suchen wir dringend

2 dipl. Krankenschwestern

Unser gutausgebautes und in etwas erhöhter Lage Biels gelegenes Spital, an der Sprachgrenze, bietet Ihnen angenehme Arbeitsverhältnisse, gute Entlohnung, 5-Tage-Woche und nette Unterkunft. Eintritt sofort oder nach Übereinkunft.

Richten Sie bitte Ihre Bewerbung mit Photo an die Verwaltung des Kinderspitals Wildermeth, Kloosweg 24, 2502 Biel.

Zur Ergänzung unseres Lehrkörpers suchen wir eine

Schulschwester

Einer selbständigen, diplomierten Krankenschwester, evtl. auch Psychiatrisschwester mit pädagogischen Fähigkeiten, die Freude und Interesse an der Ausbildung und Betreuung junger Schwesternschülerinnen und Pflegeschüler hat, bietet sich ein schönes und dankbares Arbeitsgebiet. Geeigneten Bewerberinnen geben wir gerne Gelegenheit, sich in Ihre Aufgabe einzuarbeiten und sich evtl. dafür speziell ausbilden zu lassen.

Eintritt kann nach Übereinkunft erfolgen.

Bitte richten Sie Ihre Bewerbung mit den üblichen Unterlagen an die Leitung der psych. Krankenpflegeschule Breitenau, Schaffhausen, wo Ihnen gerne auch weitere Auskünfte erteilt werden. Telefon 053 550 21



Die Schweiz. Anstalt für Epileptische, Bleulerstr. 60, 8008 Zürich, Tel. 051 53 60 60, sucht für die Pflegeabteilung des Männerhauses eine

Krankenpflegerin FA SRK

oder einen

Krankenpfleger FA SRK

Wir erwarten eine liebevolle und gewissenhafte Betreuung unserer Patienten. Wir bieten neuzeitliche Arbeitsbedingungen, Fünftagewoche. Offerten an die Direktion.

Kantonsspital Aarau

Die Kinderklinik sucht zu baldigem Eintritt

dipl. Kinderkrankenschwestern

wegen Arbeitszeitverkürzung und Umorganisation.

Geboten werden gute Besoldung, zeitgemässe Unterkunft (auf Wunsch Externat), Fünftagewoche, Ferien, geregelte Freizeit.

Anmeldungen sind zu richten an:

Spitaloberin M. Vogt, Kantonsspital
5001 Aarau

Gesucht wird

Pflegerin für Chronischkranke

oder

Spitalgehilfin

in unsere moderne Krankenabteilung.
Wir bieten: vorzüglich geordnete
Anstellungsbedingungen und sehr gute
Entlöhnung. Interessentinnen wollen
sich melden bei der Verwaltung des
Seeland-Heims, **3252 Worben**

**Sanatorium Hohenegg Psychiatrische Klinik
CH - 8706 Meilen am Zürichsee - Schweiz**

Wir suchen per sofort oder nach Übereinkunft

diplomierte Psychiatrie- oder Krankenschwester

Bei Interesse Tätigkeit auf unserer **Psychotherapie-
abteilung** (Milieugestaltung, Mithilfe bei Beschäfti-
gungstherapie, enge Zusammenarbeit mit Psychotera-
peuten),
Zeitgemässe Anstellungsbedingungen, 5-Tage-Woche,
schöne Lage, gute Bahnverbindungen mit Zürich.

Anfragen sind an die ärztliche Direktion oder Verwal-
tungsdirektion zu richten. Telefon 051 730088

Die **Kantonale psychiatrische Klinik
Herisau AR** bietet

Dipl. Krankenschwestern und Krankenpflegern

die Möglichkeit zur zusätzlichen Ausbil-
dung in Psychiatrie mit Diplomabschluss.
Auf Wunsch können auch kürzere oder
längere Praktika absolviert werden.

Anmeldung mit Zeugniskopien sind er-
beten an die Direktion der Kant. Psy-
chiatrischen Klinik, 9100 Herisau.

Das **Bezirksspital in Sumiswald** mit
neuer, modern eingerichteter Operations-
abteilung, sucht

1 oder 2 Operationsschwestern

Wir bieten zeitgemässe Arbeits- und
Lohnbedingungen und schönes Wohnen
im neuen Personalhaus.

Anmeldungen sind an die Verwaltung
zu richten, die unter Telefon 034 4 13 72
Auskunft erteilt.

Wir suchen auf möglichst baldigen
Eintritt oder nach Übereinkunft auf-
geschlossene Schwester als

Vize-Oberschwester

Wir brauchen ihre Hilfe bei der Ver-
wirklichung moderner Bestrebungen
im Spital. Sie soll eine verantwortliche
Position in einer Arbeitsgemeinschaft
einnehmen und in weitgehend eigener
Initiative aktiv an der Gestaltung einer
guten Arbeits- und Klinikatmosphäre
mitwirken.

Besoldung nach Vereinbarung, Fünf-
Tage-Woche, vier Wochen Ferien im
Jahr, auf Wunsch moderne Wohnung
oder Externat.

Anfragen erbeten an

Dr. P. Hall, Psychiatrisches Spital
9501 Littenheid bei Wil SG
Telefon 073 22 01 01

Kantonsspital Aarau

Wir suchen für die Grundpflege auf den
Krankenstationen Chirurgische Klinik,
Medizinische Klinik und Frauenklinik

Krankenpflegerinnen und Krankenpfleger FA SRK

Geboten werden: 5-Tage-Woche, ange-
nehmes Arbeitsklima, zeitgemässe Be-
soldung, auf Wunsch Externat.

Anmeldungen sind zu richten an Spital-
oberin M. Vogt, Kantonsspital,
5001 Aarau, Tel. 064 223631, intern 205.

Wir suchen zur Ergänzung unseres Schulteam eine initiative und aufgeschlossene Mitarbeiterin. Als

Schulschwester

neben Schulpfeger und Schulleiterin sollten Sie theoretischen und klinischen Unterricht erteilen und den Kontakt zu unseren Schulkliniken pflegen.

Einer Psychiatrieschwester bieten wir gerne Gelegenheit zur Weiterbildung.

Sie erhalten weitere Auskunft durch die Schulleiterin:

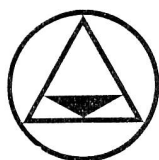

Sr. Hanna Grieder,
Südhalde, Schule für
psychiatrische Krankenpflege,
Südstrasse 115, 8008 Zürich

Telefon 051 53 61 20

Krankenpflegeorganisation der Evangel.-ref. Kirchgemeinde Balsthal SO

Unsere gütige Schwester war mehrere Jahre über das pensionsberechtigte Alter hinaus bei uns tätig. Nun möchte sie in den wohlverdienten Ruhestand treten. Aus diesem Grund suchen wir auf ca. anfangs 1971 eine

frohmutige Gemeindeschwester

die Freude an selbstständiger Tätigkeit in unserer Kirchgemeinde hätte. Ihre Arbeit würde sie voll ausfüllen, jedoch nicht überlasten.

Die Anstellungs- und Arbeitsbedingungen sind zeitgemäss und lassen sich diskutieren.

Persönliche Besprechung mit Mitgliedern der Krankenpflegeorganisation ist jederzeit möglich. Auskunft erteilt gerne die Präsidentin, Frau M. Hofmann, Baslerstrasse 5, 4710 Balsthal SO, Tel. 062 71 32 35, nachmittags.

Krankenhaus Schwyz

Zur Ergänzung unseres Personalbestandes der chirurgischen und medizinischen Abteilung suchen wir einige gut ausgebildete

dipl. Krankenschwestern dipl. Kinderkrankenschwestern Pflegerinnen FA SRK

Wir bieten: ● Sehr gute Besoldung

● Sehr gute Arbeitsbedingungen

● Gutes Arbeitsklima

● Geregelte Arbeits- und Freizeit

● 5-Tage-Woche

● 4 Wochen Ferien

● Freie Unterkunft und Verpflegung in neuem Personalhaus (geheizter Swimmingpool im Personalhaus, Spielzimmer, Musikzimmer, Fernsehraum und grosse Gemeinschaftsräume stehen zur Verfügung)

Interessentinnen, die Wert auf gute Zusammenarbeit legen, finden in unserem gut eingerichteten und vor einem Ausbau stehenden Spital ein interessantes Tätigkeitsgebiet. Unser Spital steht in landschaftlich reizvoller Gegend der Zentralschweiz. Gute Lage für Sommer- und Wintersport; grosses Skigebiet mit Bergbahnen und Lifts.

Offerten über Ausbildung, Angabe der bisherigen Tätigkeit und des frühesten Eintrittstermins sowie unter Beilage einer Photo sind zu richten an die **Verwaltung Krankenhaus Schwyz**

Die Kantonale Psychiatrische Klinik Herisau (Appenzell AR)

sucht eine

Schulschwester

oder einen

Schulpfeger

Voraussetzungen: Diplom der psychiatrischen oder allgemeinen Krankenpflege. Befähigung zur Organisation des praktischen Unterrichtes auf den Stationen und im Schulzimmer.

Anmeldungen an die Direktion der Kantonalen Psychiatrischen Klinik, 9100 Herisau.

alles aus Gummi und Kunststoff

Schläuche - Profile - Handschuhe - Stiefel -
Keilriemen - Kunststoff-Halbzeug -
Hydraulikschläuche - Dielektrische Materialien -
Dichtungen aller Art aus eigener Fabrikation

Gummi Maag AG
Überlandstrasse 241, 8051 Zürich
Telefon 051 - 40 11 00

Gummi Maag

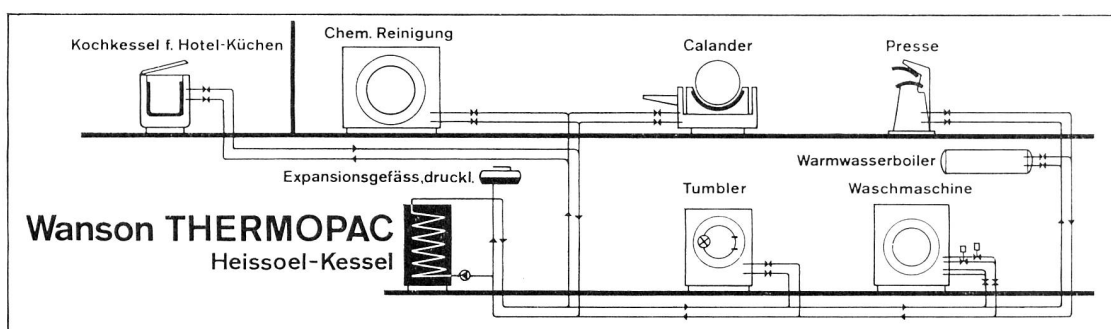

Schnellmann Ing. AG, 8057 Zürich
Abt. Wärmetechnik, Telefon 051 26 67 51
Schaffhauserstrasse 57 / Schaffhauserplatz

Eine moderne Wäscherei, selbst Grossküchen werden heute mit Heissöl betrieben. Der THERMOPAC ist nicht der Überwachungspflicht des SVDB unterstellt.



Um Magenbeschwerden und Verdauungsstörungen,
Völlegefühl, Blähungen, Magendruck und Übelkeit
zu beheben, bevorzuge ich den altbewährten

Zellerbalsam



Zehn sorgfältig ausgesuchte Medizinalpflanzen, reich an balsamischen Wirkstoffen, sind der Grund für seine natürliche Heilkraft als zuverlässiger Helfer bei Verdauungsstörungen und vielerlei anderen Unpässlichkeiten.

Flaschen zu 3.30, 6.90 und 12.80 in Apotheken und Drogerien

fixona

Schnell-Gipsbinden

Schweizer Produkt

**die Binde ohne Gipsverlust
und trotzdem schnellste Erhärtung**

Falt und schneidbar in trockenem Zustand, überragende Biege- und Zugfestigkeit, leicht zu modellieren und zu tragen

Rosa: Fixona I normal
Grün: Fixona II wasserfest



Verbandstoff-Fabrik Zürich AG

Seefeldstrasse 153, 8034 Zürich, Tel. 051 32 50 25

Textil-Emballagen AG Basel

Jutegewebe, Säckefabrik
Kaschierte Säcke, Baumwollsäcke
Taschentuchsäckli, Grosshandel
gebrauchter Säcke

Reinacherstrasse 101
4000 Basel Telefon 061 - 34 29 66
Telex 62 693

Cliché- und Offsetprobleme?



Wir lösen sie rasch und gut!

Pfisterer AG Bern
+ Tel. 031-45 25 11

Joh. Ramseyer + Dilger

Nachfolger L. Dilger-Ramseyer
Sanitäre Anlagen, Spenglerei
Bern, Rodtmattstrasse 102 ☎ 031 41 91 81

Projektierung u. Ausführung von

**Spital-
Labor-
Praxis-** } **Installationen**

PANALPINA SPEDITIONS AG, BASEL

Internationale Transporte und Reisen

Basel Zürich St. Gallen Chiasso Genf Biel Buchs

Panalpina World
Transport System



- Chirurgische Nahtmaterialien
- Infusionslösungen
- Einmalspritzen
- Einmalkanülen
- Medizinische Pflaster

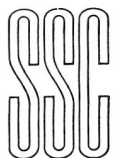

Steril Catgut Gesellschaft

8212 Neuhausen am Rheinfall
Telefon 053 2 31 21

Desogen

hochwirksames und reizloses Desinfiziens
zur Reinigung verschmutzter oder
verkrusteter Verletzungen und Wunden,
zur Spülung infizierter Wunden, für
Umschläge und Verbände.

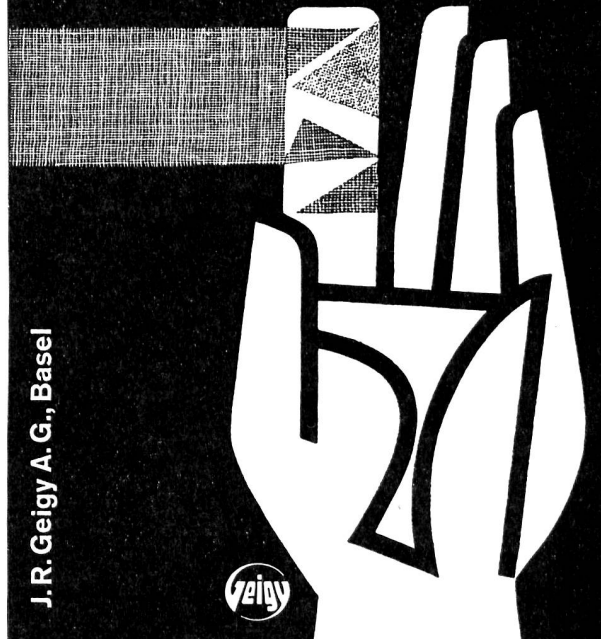

J. R. Geigy A. G., Basel



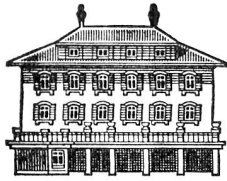

**LANDSCHULHEIM
OBERRIED
BELP BEI BERN**

**LANDSCHULHEIM
OBERRIED
BELP BEI BERN**

Internat für 50 Schüler von 11-16 Jahren. 5 Sekundar- bzw. Bezirksschulklassen. Gründliche Allgemeinbildung als Grundlage für Berufslehre und Weiterstudium. Einfache und geregelte Lebensweise. Erziehung zur Selbständigkeit und Disziplin. Ergänzung der Schularbeit durch Sport und manuelle Betätigung.

Frühjahr 1971: Neuaufnahmen in die 5.-7. Klasse.

Auskunft und Prospekte erhalten Sie durch die Direktion:
M. Huber-Jungi und Frau, Landschulheim Oberried,
3123 Belp, Telefon 031 81 06 15



Im Wirbel
des Lebens
ein
sicherer Halt:

**Winterthur
UNFALL**

Subdirektion Bern, Casinoplatz 8, Telefon 031 220333

PEASAN STÄRKT DICH ENORM

PEASAN

Das tausendfach bewährte Frühstücksgetränk stärkt Kinder und Erwachsene gleich hervorragend!
Gegen Einsendung dieses Inserates erhalten Sie gratis:
1 Portionenbeutel PEASAN und PEAVIT

Ambühl AG, Nahrungsmittelfabrik, 9450 Alltätten



PEASAN HÄLT DICH IN FORM



SELECTACARD-System

**Für Aerzte, Spitäler,
Apotheken usw.
... für die Festlegung
wissenschaftlicher
und administrativer
Fakten**

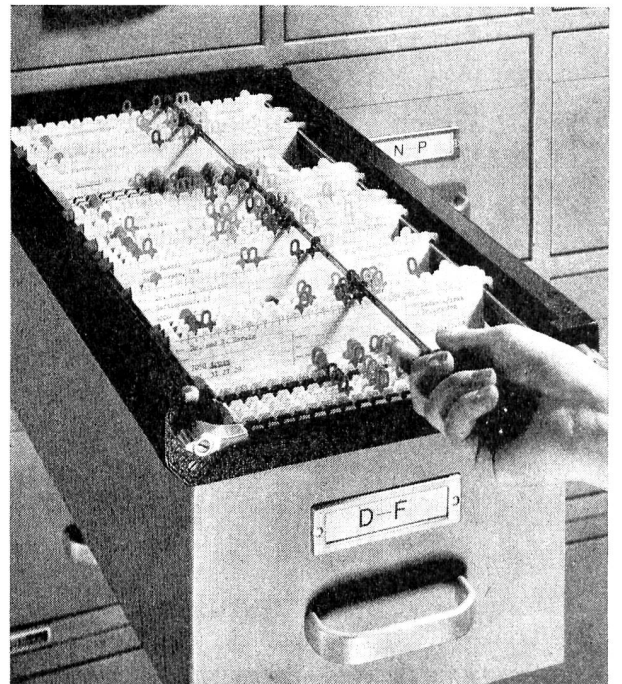

Mit dem Suchautomaten werden die gewünschten Daten blitzschnell und absolut fehlerfrei erfasst und abgesondert.

Verlangen Sie bitte weitere Unterlagen oder – noch besser – den unverbindlichen Besuch unseres Fachberaters.

Guhl+Scheibler AG
Basel Elisabethenstrasse 28
Telefon 061 - 24 67 30

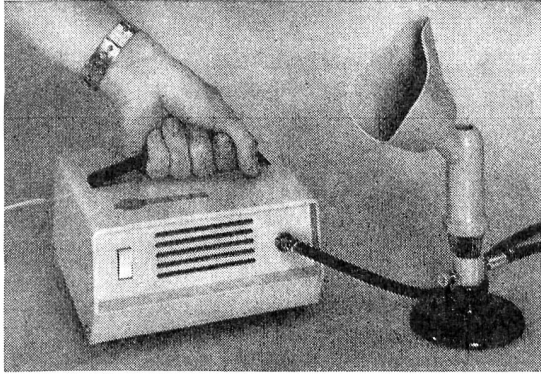

Zur Behandlung von Asthma, chronischer Bronchitis, Lungenerweiterung, Stirnhöhlenkatarrhen zu Hause oder auf Reisen verwenden Sie mit Vorteil den

PARI-INHALIERBOY

wartungsfreier und ölfreier Betrieb, medikament-sparend, für Trocken- und Feuchtverneblung, SEV-geprüft.

Verlangen Sie Unterlagen von der PARI-Generalvertretung

F. Labhardt 4000 Basel, Auberg 6
Telefon 061 23 81 52

OSKAR **frick** EIDG. DIPL. MALERMEISTER

OSKAR **frick** MALEREI UND GIPSEREI

OSKAR **frick** STADTBACHSTRASSE 44
BERN TELEPHON 232727

Für
Beleuchtung Radio TV
Haushalt-
Apparate
EAG
Elektronisch AG Bern
Marktgasse 22
Tel. 22 74 22.

**METZGER
METZGER
METZGER**

Liegemöbelfabrik
8735 St. Gallenkappel
Tel. 055 58333

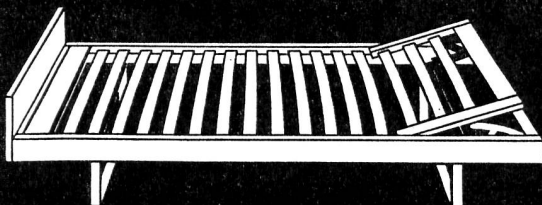

varia

Immer mehr Personal- Schwesternhäuser
Spitäler
Pflegerinnenschulen
Altersheime
Hotels bevorzugen METZGER-Betten

Stabile, praktische, formschöne Konstruktion
Verschiedene Ausführungen
Formverleimte, kunstharzbeschichtete Querlättili in
Polyäthylen-Profilen (Patent), Geräuschlos gelagert

Verlangen Sie bitte unsere Dokumentation

wir
drucken

Tageszeitungen
(Solothurner Zeitung/
Grenchner Tagblatt)
Wochenzeitungen
Zeitschriften

Bücher
Kataloge, Prospekte
Geschäftsdrucksachen
Private Drucksachen

Fragen Sie unseren
Spezialisten

Vogt-Schild AG
065 2 64 61 - 66
Buchdruckerei und Verlag
4500 Solothurn 2

Altorfer – Ferienhäuser

Wir bauen seit 20 Jahren Altorfer-Ferienhäuser, die von uns auf Wunsch fixfertig eingerichtet werden. Gegenwärtig verkaufen wir fertige Häuser in Lenzerheide, in Brienz bei Lenzerheide, in Trimmulin bei Flims und in Andermatt.

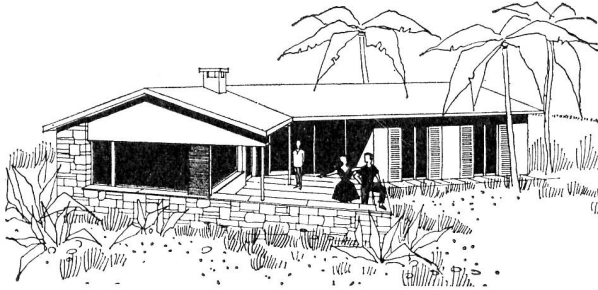

Wir planen sodann weitere Häuser auf der Alp Flix im Oberhalbstein, in Valbella/Lenzerheide, in Brienz bei Lenzerheide, in Flims und Umgebung und im Tessin. Gerne bauen wir auch auf Grundstücken unserer Bauherrschaft.

Einige unserer Bauherren haben uns die Vermietung ihrer Häuser übertragen. Wir sind deshalb in der Lage, Altorfer-Ferienhäuser zu vermieten in Klosters, Arosa, Davos-Platz, Flims Lenzerheide, Valbella, Andermatt, Bissone, Cadro, Ruvigliana, Monte Brè, Ponte Tresa und Monteggio (Tessin).

Altorfer AG Wald ZH

Abt. Land- und Ferienhäuser 8636 Wald Telefon 055 91931

Schweizerische Volksbank
Banque Populaire Suisse
Banca Popolare Svizzera
Swiss Volksbank



über 90 Geschäftsstellen
in der ganzen Schweiz.
plus de 90 succursales
dans toute la Suisse.
più di 90 succursali
in tutta la Svizzera.
more than 90 offices
throughout Switzerland.

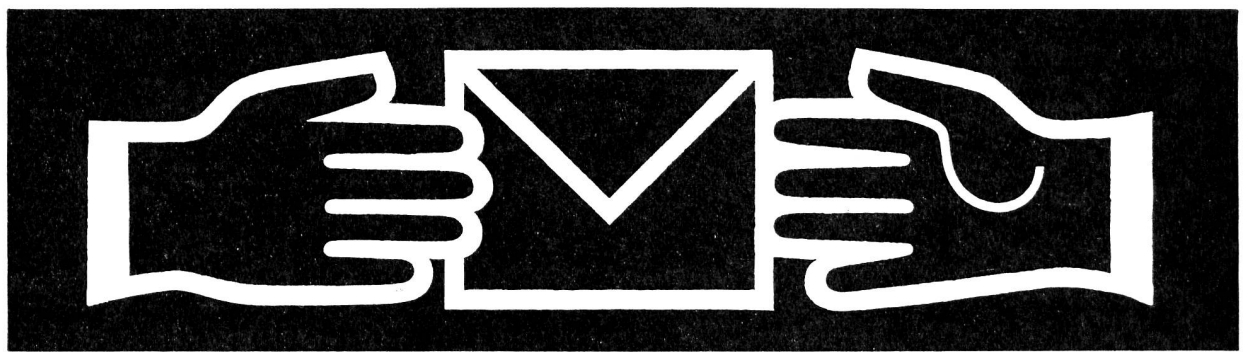

Am schnellsten mit einer STR-Rohrpost-Anlage

Trotz sorgfältiger Planung lassen sich nicht immer alle Abteilungen eines Betriebes so unterbringen, dass ihre räumliche Lage zueinander eine fließende Abwicklung der Geschäftsvorgänge ergeben.

Hier bietet die moderne Technik wirksame Abhilfe. Mit einer Rohrpost kann praktisch alles transportiert werden, was sich im Laderaum einer Transportbüchse unterbringen lässt, Ver-

waltungspapiere, Warenmuster, Werkzeuge, Medikamente, Gussproben, Reparatur-Aufträge, Isotopen, Ersatzteile, usw.

Die **Standard Telephon und Radio AG, 8038 Zürich** baut für jeden Zweck die geeignete Anlage, und zwar von der einfachen Punkt-Punkt-Verbindung bis zur vollautomatischen wähl-scheibegesteuerten Grossanlage.

STR

Ein **ITT**-Unternehmen

VERREX-Jogum
 glasklare Kunststoffschläuche für
 Herz-Lungenmaschinen (USA-Prov.)
 Latexschläuche
 Silikonschläuche
 Spezialerzeugnisse, Sonderanfertigungen
 (eigene Fabrikation)
 aus allen Werkstoffen
 Hansen-Schnellkupplungen
 beidseitig oder einseitig schliessend,
 auch mit freiem Durchgang,
 unverwechselbare Typen
 GSM-Präzisions-O-Ringe und
 Lippendichtungen
 Hydraulikschlauchleitungen

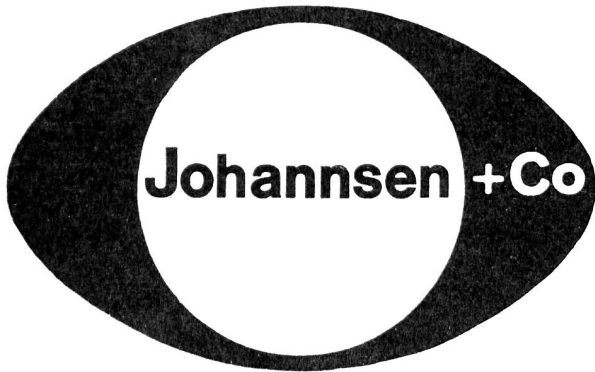

8021 Zürich Rennweg 39 Tel. 051 / 23 56 07

Soeben erschienen:

Im Dienst des Roten Kreuzes

Schweizer in Lazaretten der Ostfront
 Winter 1941/42

Tagebuch von Ernst Gerber

Ein Dokument, wie es wirklich war
 und eine Antwort auf Rudolf Buchers
 «Zwischen Verrat und Menschlichkeit»

Mit 50 Abbildungen reich illustriert

Fr. 26.-

Verlag Eugen Haag, Buchhandlung am
 Kapellplatz, 6000 Luzern

und erhältlich in allen Buchhandlungen.

Bei Netzausfall keine Panik

Treppen, Korridore und
 wichtige Arbeitsplätze
 bleiben beleuchtet

kein Schaden

Sicherheits- und
 Alarmanrichtungen
 bleiben funktionstüchtig

dank Plus Notstromversorgung

Plus AG 4000 Basel 6
 Tel. 061/23 79 10

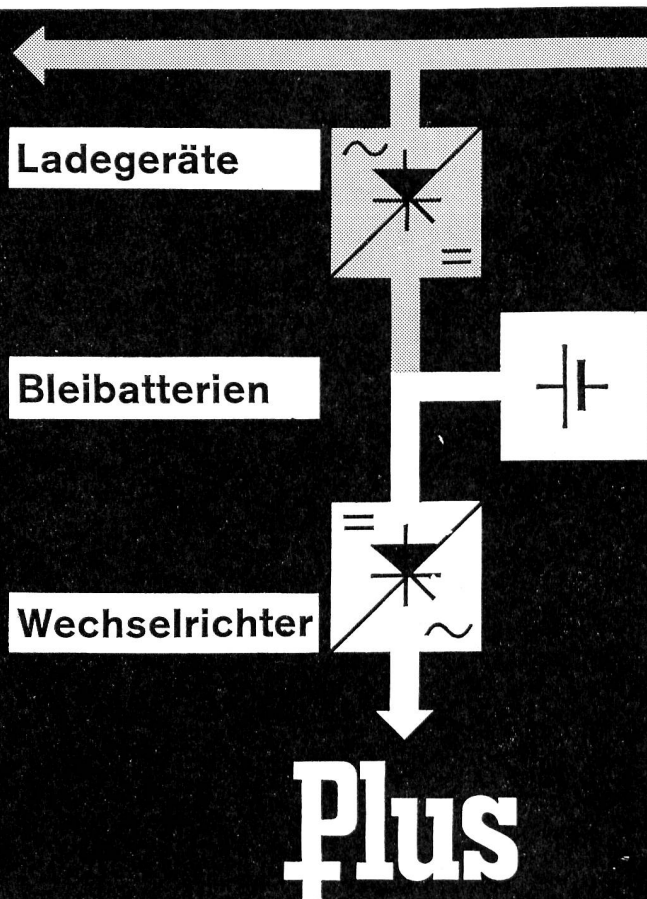

Ein neues lustiges Tierbüechli

von Vera

Simbi, der kleine Löwe

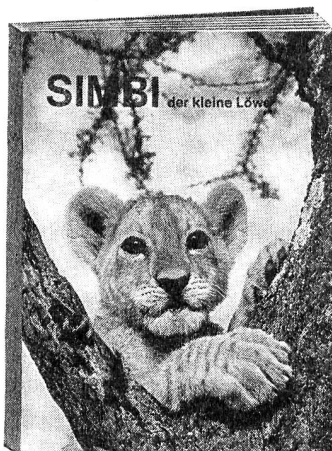

Ein Besuch in Afrikas Löwenkinderstube. 64 Seiten. 60 entzückende Tierphotos.

Erschienen im **Zwei-Bären-Verlag der VDB Bern** wo auch Mutzli, Gumpi, Gixli, Niggi, Hoppi, Foxli, Munggi, Stelzli, Yanki, Teddy, Dicki sowie Pandi und Panda erhältlich sind.

In guten Buchhandlungen und Papeterien vorrätig. Jedes Bändchen in vierfarbigem Pappband nur 4.90

Print-Fix

Matrizen-Vervielfältiger

einfach – sauber – schnell
für jeden Betrieb das passende Modell

Modell PEA 35

- elektrisch
- preisgünstig
- zusammenklappbar
- punktgenau
- vollautom. Einfärbung
- autom. 500-Blatt-Steigtischanlage

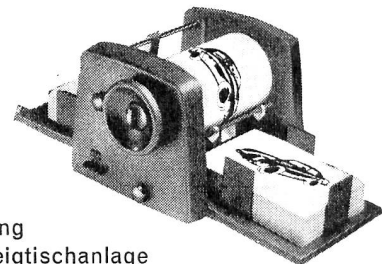

Weitere Modelle: Handvervielfältiger **Express 1 B** mit automatischer Einfärbung

Präzisions-Elektro-Automat **NPEA 25 SFB** für höchste Ansprüche mit Papier-Bestäubungs- und Entstaubungsanlage

Print-Fix **Edgar Rutishauser AG**

Spezialfabrik für Vervielfältigungsmaschinen
Zürich, Tödistr. 1, Tel. (051) 25 73 31

Bestecke & Tafelgeräte

Wir beraten Sie unverbindlich bei der Anschaffung von Tafelbestecken und -Geräten. Verlangen Sie unseren reichhaltigen Katalog oder den Besuch unseres Mitarbeiters im Aussendienst.

SOLA

SOLA
Besteckfabrik AG
6032 Emmen/LU
041 - 5 17 95/96

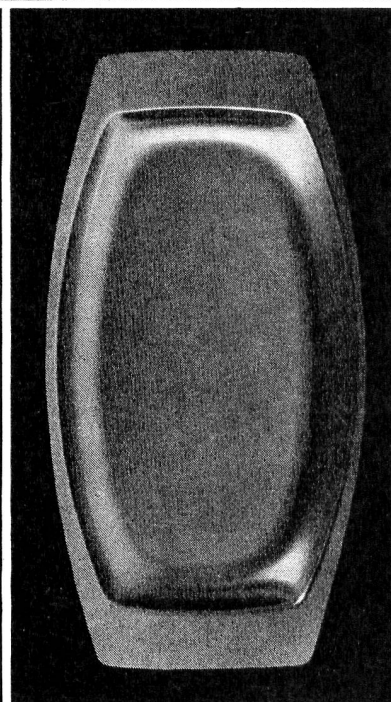
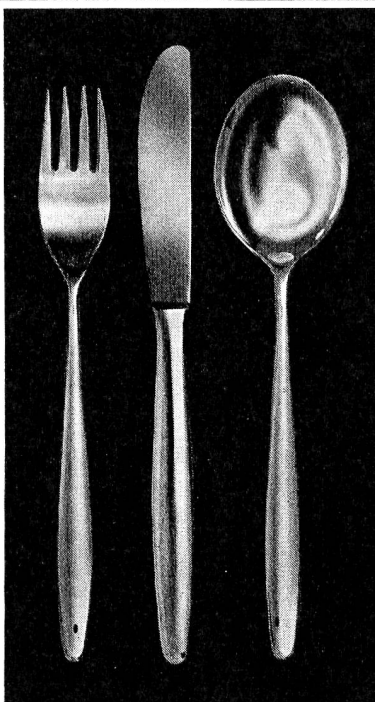
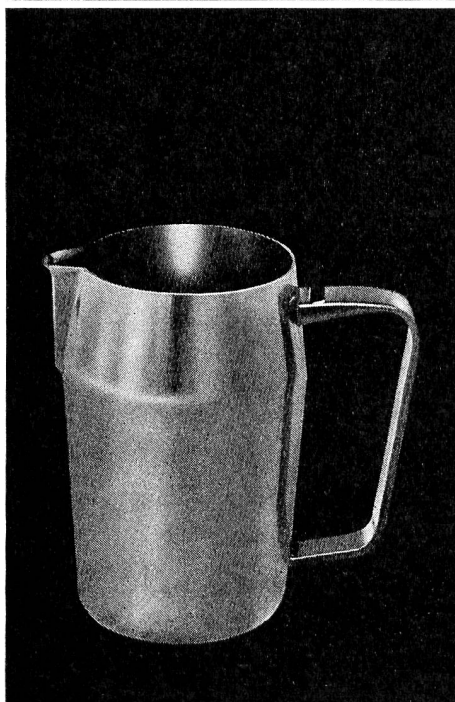

H. KÄSTLI + CO. Storenfabrik
 3000 Bern 15
 031 413344

Sonnenstoren
 Lamellenstoren
 Rolläden
 Verdunkelungsanlagen
 Reparatur-Service

Rolläden
KÄSTLI
 Storen

MALEREI
F. GYGI + CO.
 FLORASTR. 4
GIPSEREI

KÄSTLI +
 NACHFOLGER E. **SPYCHER**

BAUUNTERNEHMUNG BERN
 SEFTIGENSTR. 41 TEL. 031/462333

Matratzen
 aus **polina**-Schaumstoff

sehr günstiger Preis 10 Jahre Garantie
 hygienisch, waschbar, staubfrei,
 dauerhaft, formbeständig, metallfrei,
 leicht (5 - 6 kg)

 **Fritz Nauer + Co.**
8633 Wolfhausen
 Telefon 055 4 95 91

*Summt in Ihrem Betrieb
 schon unsere
 Zukunftsmusik?*

Die sanfte Musik rationeller Rex-Rotary-Apparate gehört zur Zukunftsmusik vieler Unternehmen. Die Zahlen beweisen das: Rex-Rotary ist in den letzten Jahren erfolgreicher als alle andern Vervielfältigungsapparate und -Bürodrucker. Kein Wunder, niemand hat eine Modellreihe, die sich so gut jedem Betriebsproblem anpassen lässt. Mit sechs tonangebenden Zukunftsinstrumenten: Vervielfältiger, Umdrucker, Kopiergeräte, Büro-Offsetdrucker, Plattengeräte zum Offsetdrucker, Matrizenbrennegeräte. Wenn Sie wissen möchten, wie Sie mit Rex-rotarisieren in Zukunft rationalisieren und sparen können, beraten Sie unsere Fachmänner gerne. Und zukunftsgerichtet.

REX-ROTARY

für die Schweiz: Eugen Keller & Co. AG.,
 Monbijoustrasse 22, 3000 Bern, Tel. 031/25 34 91
 mit Vertretungen in: Basel, Fribourg, Genève,
 Neuenburg Hauterive, Lausanne, Luzern, Sion,
 St.Gallen, Lugano-Viganello, Zürich



**Geistlich Arzneimittel
aus eigener Forschung**

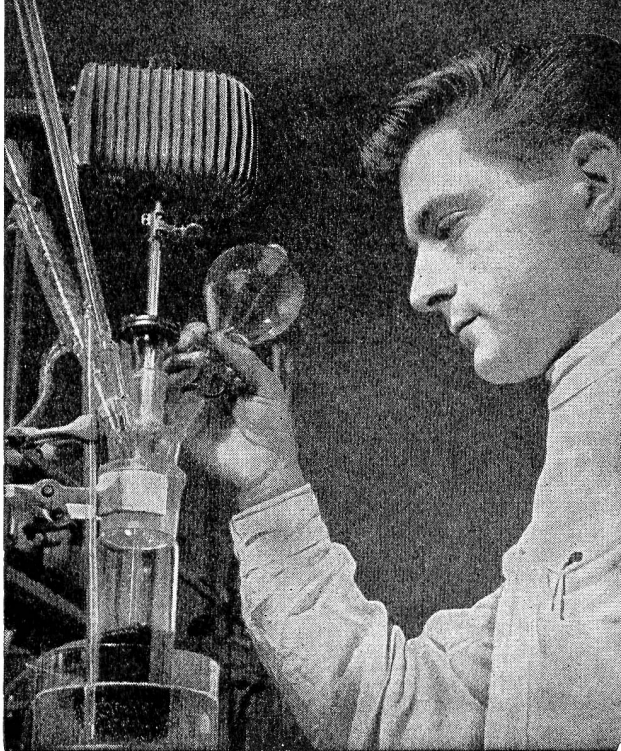

Jetzt

täglich gurgeln mit
Sansilla
dem medizinischen
Mund- und
Gurgelwasser



mit Kalksteinen und Natriumcarbonat
und für Mund- und Gurgelwasser
Et cetera cetera cetera cetera cetera
et cetera cetera cetera cetera cetera

sansilla

Medizinisches Mund- und Gurgelwasser
Denitrice et gargarisme medical

Alum. chloratum 15 Mg, Calc. chloratum 1%, Ol. menth.
1000 mg Dosis
Laboratoire Pharmaceutique S.A. 21, Courmouzel

**Entwurf, Planung und Erstellung
kompletter
Kehrichtabwurfanlagen
mit
indirekter Entlüftung**

hygienisch und feuersicher

durch

Ochsner

J. OCHSNER & CIE. AG. 8004 ZÜRICH, Badenerstr. 119, Tel. 051 27 00 77

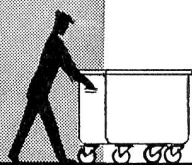
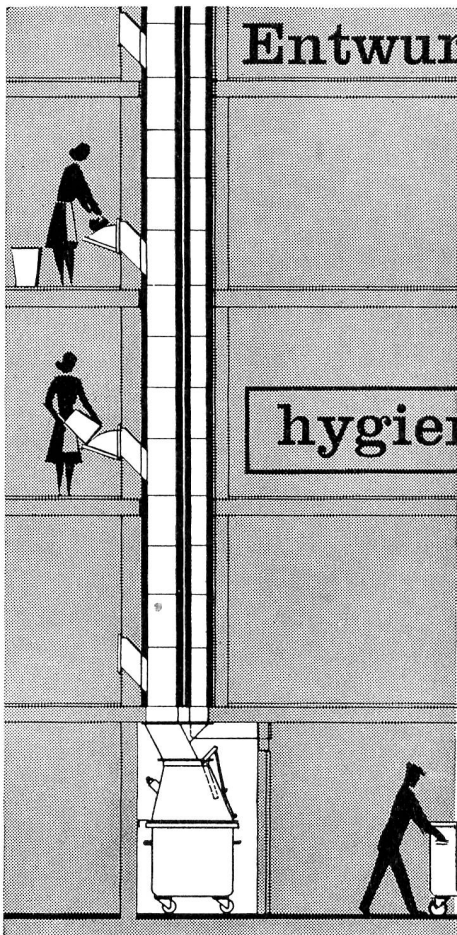



Die Zange in der Zange

Erinnern Sie sich noch an den Autobus-Kondukteur der guten alten Zeit? Der gemütlich von Bank zu Bank ging, viele seiner Passagiere mit Namen kannte, für jeden ein freundliches Wort hatte und scheinbar nachlässig die Fahrkarten knipste.

Dieser Mann mit der Billettzange ist von Rationalisierungsleuten in die Zange genommen worden und ihr zum Opfer gefallen. Heute spucken Automaten die Fahrkarten aus, Automaten entwerten sie. Die Haltestellen werden ab Tonband ausgerufen und die Passagiere werden

mit optischen und akustischen Signalen geführt.

Mag man diese Entwicklung bedauern, aufzuhalten ist sie nicht. Rationalisierung wird heute groß geschrieben. Auch bei der Herstellung der Saurer- und Berna-Kurswagen. Aber eines wird hier keiner „Rationalisierungszange“ je zum Opfer fallen: Das Streben nach Sicherheit, Zuverlässigkeit und steter Einsatzbereitschaft.

**Aktiengesellschaft
Adolph Saurer
9320 Arbon
Tel. 071/46 91 11**



**Motorwagenfabrik
Berna AG
4600 Olten
Tel. 062/22 18 55**

Wir nehmen Ihnen die lästige Routinearbeit ab.

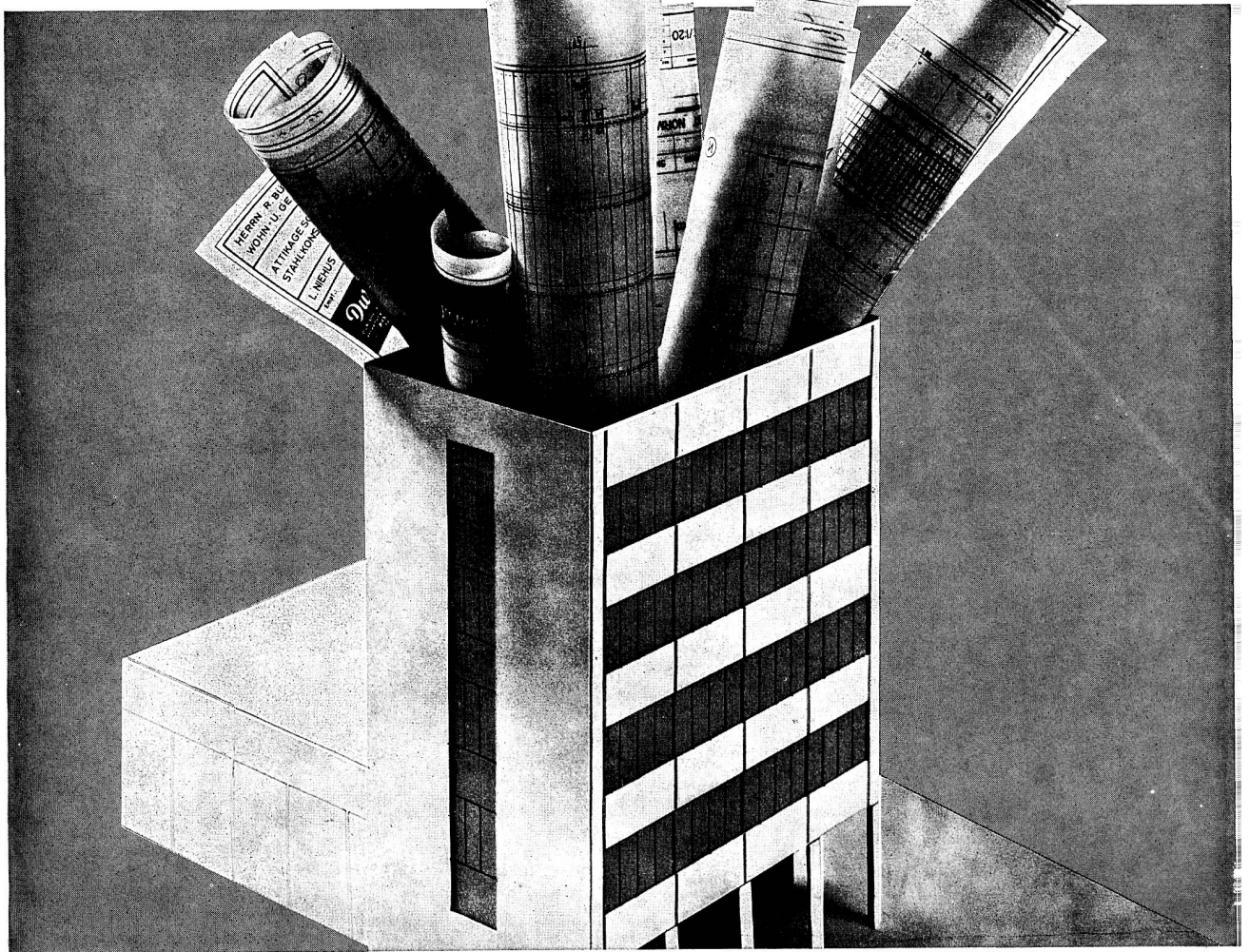

Kürzere Bauzeit — mehr benützbarer Raum — gut isoliert,
erprobt und bewährt! Verputzgarantie!
Verlangen Sie Referenzen — Offerten — oder noch besser
den Besuch unserer Fachberater! Tel. 051/88 69 81

Durisol

Durisol Villmergen AG, Verwaltung Badenerstr. 21, 8953 Dietikon/ZH