

**Zeitschrift:** Anthos : Zeitschrift für Landschaftsarchitektur = Une revue pour le paysage  
**Band:** 14 (1975)  
**Heft:** 3-4: 50 Jahre BSG/FSAP = 50 ans BSG/FSAP = 50th anniversary of BSG/FSAP

## **Werbung**

### **Nutzungsbedingungen**

Die ETH-Bibliothek ist die Anbieterin der digitalisierten Zeitschriften. Sie besitzt keine Urheberrechte an den Zeitschriften und ist nicht verantwortlich für deren Inhalte. Die Rechte liegen in der Regel bei den Herausgebern beziehungsweise den externen Rechteinhabern. [Siehe Rechtliche Hinweise.](#)

### **Conditions d'utilisation**

L'ETH Library est le fournisseur des revues numérisées. Elle ne détient aucun droit d'auteur sur les revues et n'est pas responsable de leur contenu. En règle générale, les droits sont détenus par les éditeurs ou les détenteurs de droits externes. [Voir Informations légales.](#)

### **Terms of use**

The ETH Library is the provider of the digitised journals. It does not own any copyrights to the journals and is not responsible for their content. The rights usually lie with the publishers or the external rights holders. [See Legal notice.](#)

**Download PDF:** 23.11.2024

**ETH-Bibliothek Zürich, E-Periodica, <https://www.e-periodica.ch>**

**Wir gratulieren  
dem BSG  
zum Jubiläum!**

**Dank dem perfekten Schnitt  
und der minimalen Lärm-  
entwicklung werden**

**Locke Spindelmäher  
von Verwaltungen,  
Spitälern und  
Heimen  
bevorzugt.**



Verlangen Sie die ausführliche Dokumentation.  
Seit bald 50 Jahren kompetent in Rasenpflege.

**Otto Richei AG**

5401 Baden, Telefon 056/83 14 44

1181 Saubraz VD, Telefon 021/74 30 15



OR-S 538



# STEINAG

6362 Rozloch, 6000 Luzern  
Telefon 041 - 61 15 14

## Gartenbauartikel

Verbund- u. Pflastersteine, Rasenraster, Blockstufen  
U-Elemente, Pflanzentröge, Gehweg- u. Waschbeton-  
platten

### WB-Verbundstein

4,5 cm + 6 cm + 8 cm stark

solid, wirtschaftlich, formschön, zweckmässig, einmalig, mit Hartsplittmaterial hergestellt, geschlossene, ästhetische Fläche, lebendiges Bild, bester Verbund, günstige Druckverteilung, auch rot und schwarz erhältlich

### R-Pflasterstein

4,5 cm + 6 cm + 8 cm stark

parkett, fischgrät, normal Musterung, vielseitig, schön, einfaches Verlegen, erstklassiger Verbund, solid, wirtschaftlich, preisgünstig, dauerhaft, einfach, ästhetisch, funktionsgerecht, auch rot oder schwarz erhältlich

**STEINAG 6362 Rozloch 6000 Luzern Tel. 041-611514**

natürliche  
Baumrinde

### GARD-A-BARK

**wo nichts  
wachsen will**

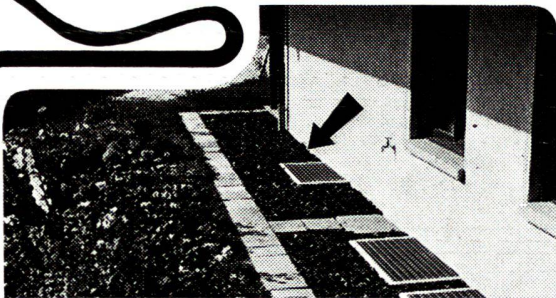

An Hausmauern, unter Vordächern ist Redwood-Baumrinde aus Kalifornien eine saubere Abdeckung. Holz – die warme Alternative zum Steinbett. Wachstumsfördernde Mulchwirkung in bepflanzten Rabatten (Rosen!) und Moorbeeten.

Verlangen Sie **GARD-A-BARK** in Ihrem Gartenfachgeschäft!

#### Coupon

ich bitte um genauere Information über GARD-A-BARK



Name \_\_\_\_\_

Strasse \_\_\_\_\_

Ort \_\_\_\_\_



**Otto Hauenstein Samen AG 8197 Rafz 01/96 33 55**

## Naturgespaltene Platten

6 neue Materialien aus Indien und Südafrika  
20 weitere Sorten aus der ganzen Welt

## Mauersteine

in allen Farben  
bossiert mit gesägten Kanten

Besuchen Sie unsere Ausstellung  
an der Seefeldstrasse 198 und  
unser Lager beim Bahnhof Zürich/Tiefenbrunnen

## Eckardt Natursteine AG Zürich

Seefeldstrasse 198, Telefon 01/55 08 60, Telex 57 004  
Postfach, 8034 Zürich

# euroform w

## EINBAUVORSCHRIFT

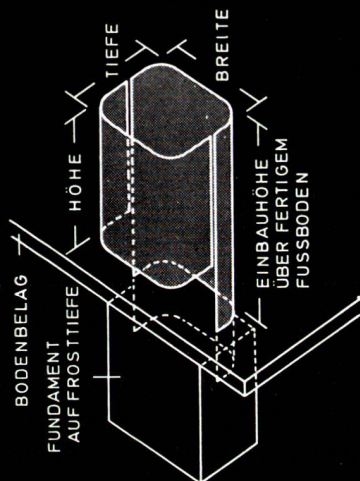

## LÖSEN DER VERRIEGELUNG DURCH ANHEBEN MIT SCHLÜSSEL

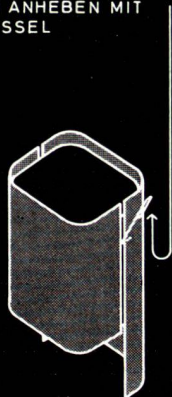

## BEHÄLTER ENTRIEGELT UND FREI ZUR ENTNAHME

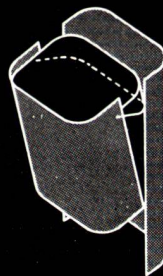

## ENTNAHME DES BEHÄLTERS ZUR ENTLERUNG

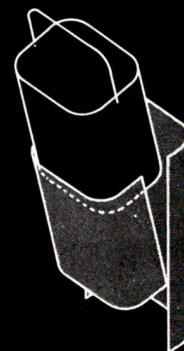

### Abfallbehälter Euroform 240

Inhalt 60 liter  
Höhe 50 cm  
Tiefe 35 cm  
Breite 40 cm

Einbauhöhe über fertigem Fussboden 70 cm

### Abfallbehälter Euroform 250

Inhalt 115 liter  
Höhe 62 cm  
Tiefe 43 cm  
Breite 48 cm

Einbauhöhe über fertigem Fussboden 87 cm

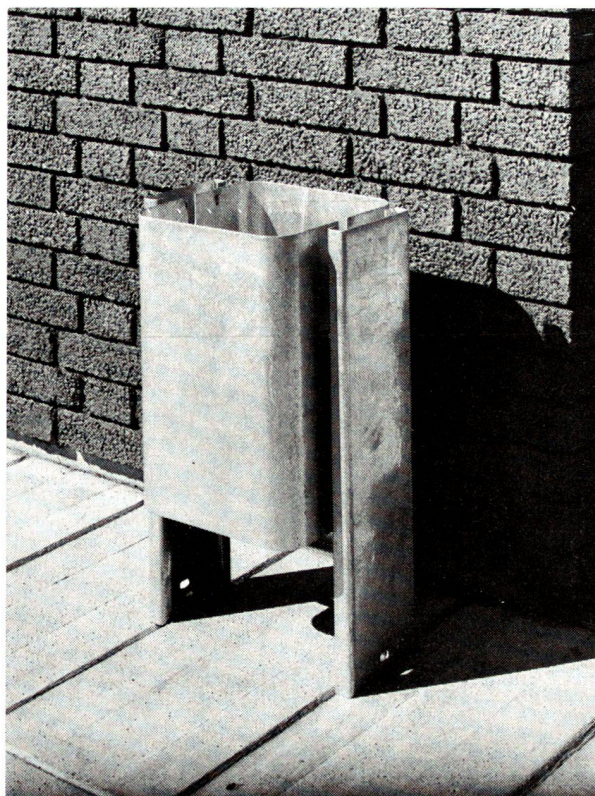

### Abfallbehälter Euroform 200 W

ist vorgerichtet zur Wandmontage.

### Abfallbehälter Euroform 200 A

ist vorgerichtet zum Einbetonieren in bodenbündiges Fundament.

### Abfallbehälter Euroform 200 B

ist vorgerichtet zum Aufschrauben auf massiver Unterlage.

Material: Stahlblech feuerverzinkt. Unterstellgestell besonders stabil und widerstandsfähig gegen Biegung und knicken.

Gesamtgewicht: 21 kg.

# TORO

## pflegt Rasen optimal.

Für jede Aufgabe bieten wir Ihnen die geeignete Maschine.

Zum Beispiel für

**Schulhausanlagen,  
Sportplätze,  
Parkanlagen**

ist der Triplexmäher gerade richtig. Wie jeder TORO arbeitet er zuverlässig, ist leicht zu bedienen und mit einem Mähradius (innen) von 30cm (rund um einen Baum) äusserst wendig.

Profitieren Sie von unserer langjährigen Erfahrung und verlangen Sie eine unverbindliche Beratung und Vorführung auf Ihrem Gelände durch unsere Fachleute.

**Auch Ihr Rasenpflegeproblem ist zu lösen mit TORO**

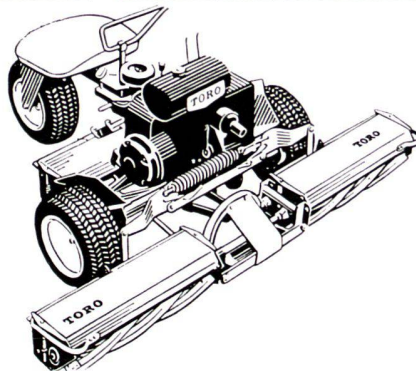

Generalvertretung Schweiz:

**Altorfer Samen AG**

8047 Zürich, Telefon 01 54 57 57

## CK-Bloc-Betonpflastersteine

Masse

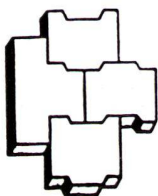
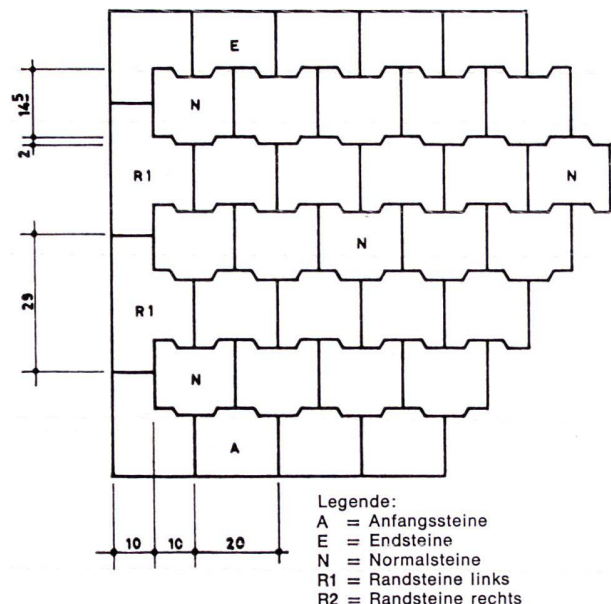

**CK-BLOC AG**  
Sevogelstrasse 54a

**4020 Basel**  
Telefon 061 42 55 82/83

**bestens bewährt  
ohne Unterhalt dauernd haltbar**

Schweizer Hauptpatent Nr. 00443383

Sieben Schweizer Fabriken (weitere sind im Bau) sind es nun, die CK-Bloc-Betonpflastersteine herstellen. Dadurch sind wir in der Lage, jeden Ort unseres Landes innert kürzester Frist zu beliefern.

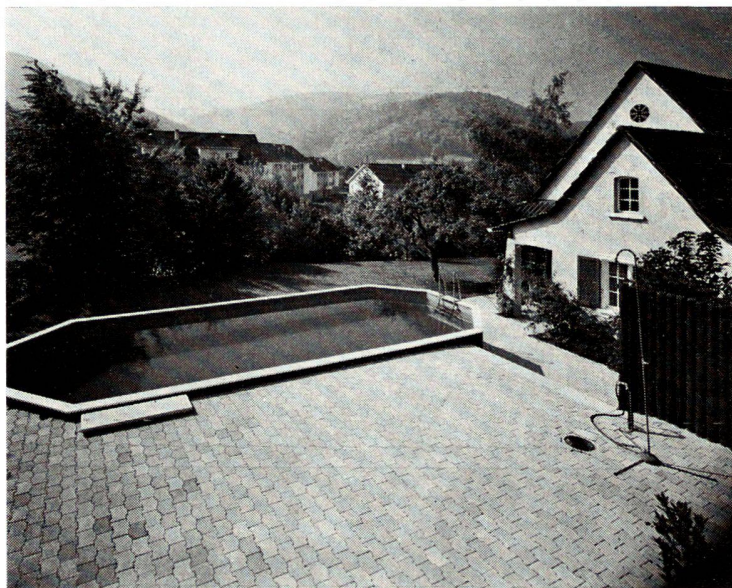

Fabrikationsbetriebe für die deutschsprachige Schweiz:

**Aargau:**  
4353 Leibstadt

**Bern:**  
3513 Bigenthal

**Zürich:**  
8115 Fällanden

# Land Rover



109" Pick-up: Fr. 3000.-  
Bundessubvention.

88" Pick-up: unbeschränkte  
Einsatzmöglichkeiten! Schleppt  
Lasten, reisst Bäume aus,  
pflügt Schnee oder  
hilft auf dem Feld.

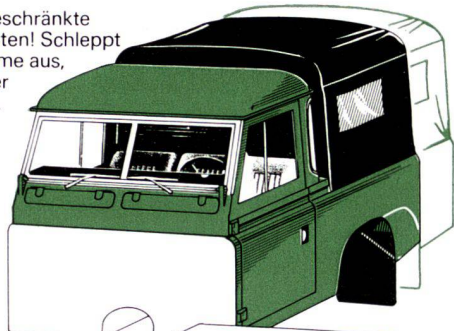

109" Stations-  
wagen: zuver-  
lässiger Per-  
sonentransporter bis zu  
10 und 12 Personen.  
Hochgebirgs-  
Kletterer,  
Safari-Bus,  
Pikettfahrzeug.

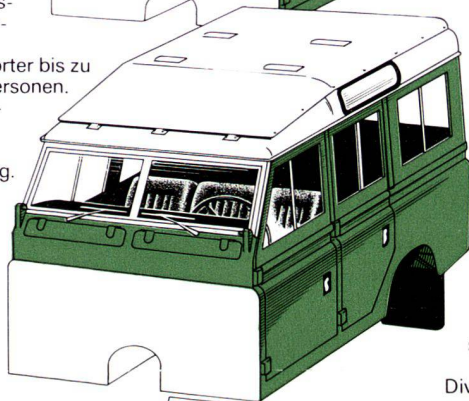

Aluminium-Aufbauten:  
korrosionsfrei, ver-  
schlissfest – für den  
Langzeitgebrauch!

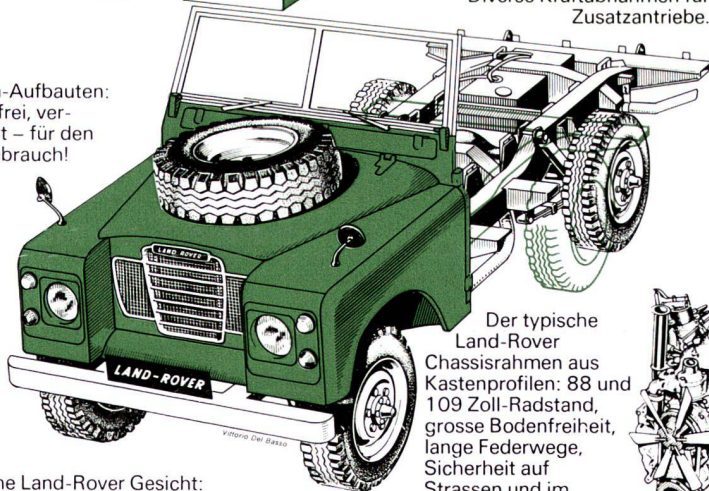

Der typische  
Land-Rover  
Chassisrahmen aus  
Kastenprofilen: 88 und  
109 Zoll-Radstand,  
grosse Bodenfreiheit,  
lange Federwege,  
Sicherheit auf  
Strassen und im  
Gelände.

Das typische Land-Rover Gesicht:  
unverwüsthche Gesamtstruktur – Kraft und Ausdauer.  
Nutzlast: 3 Personen plus 400 kg  
beim Land-Rover 88, 3 Personen  
plus 660 kg beim Land-Rover 109,  
Anhängelast 5 Tonnen.

88" Stationswagen: sieben-  
plätziger Kleintransporter – ideales  
Kommandofahrzeug für Polizei,  
Feuerwehr, Zivilschutz.



88" mit Blachenverdeck:  
genügsames Universal-  
Arbeitsstier im Gelände,  
Gebirge, Gehölz,  
Gestein.

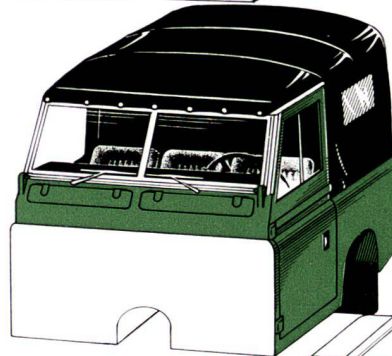

88 und 109" Hardtop:  
vielseitiger Service-  
wagen, Baumaschine,  
Alltags-Transport-  
mittel.

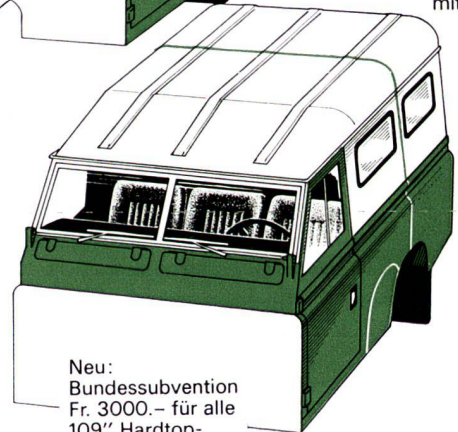

Neu:  
Bundessubvention  
Fr. 3000.- für alle  
109" Hardtop-  
Modelle.

Servicefreundlicher 6-Zylinder  
Benzinmotor. Inhalt 2,6 l,  
siebenfach gelagerte Kurbel-  
welle, Normal-  
benzin. Stark  
und schnell.

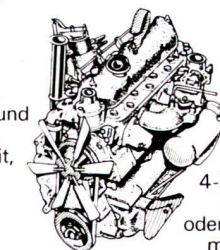

4-Zylinder  
Benzin-  
oder Diesel-  
motor für  
härteste Beanspruchung. Inhalt  
2,25 l. Niedriger Verbrauch,  
kräftiges Durchzugsvermögen.  
Einfach im Unterhalt.

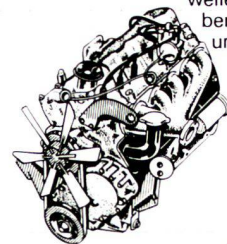

Doppelgarantie:  
12 Monate/  
20 000  
km

# System ohne Grenzen

Einzigartiger Baukasten: der Land-Rover mit seinen  
27 (!) Modellvarianten und den zahllosen Um- und Einbau-  
möglichkeiten. Allein in der Schweiz sind rund 10 000 Land-

Rover im Einsatz, betreut von 75 bestausgerüsteten Service-  
zentren, die für sämtliche Modelle jederzeit Ersatzteile zur  
Verfügung halten. **Nichts geht über den Land-Rover.**

Import: British Leyland Switzerland, Abt. Nutzfahrzeuge, 8048 Zürich, Tel. 01/62 90 90 – AG HERZNACH: F. Müller, 064/48 14 48 – SAFENWIL: Emil Frey, Autocenter, 062/67 91 11 – VILLMERGEN: R. Huber AG, 057/6 13 79 – AR TEUFEN: A. Ulmann, 071/33 21 11 – BE FRAUENKAPPELEN: E. Aebi AG, Fahrzeugbau, 031/50 12 12 – LANGNAU I. E.: P. Fuhrer AG, 035/2 31 31 – LINDEN b. OBERDIESSBACH: H. Bachmann, 031/92 57 96 – LYSS: B. Logos, 032/84 58 21 – THUN: Touring Garage AG, 033/22 44 55 – BL NIEDERDORF: K. Abt, 061/97 88 22 – BS BASEL: L. Bernhardt AG, 061/43 11 43 – FR MARLY: Emil Frey SA, Garage de la Sarine, 037/46 14 31 – GL GLARUS: Mic Schielly, Central Garage, 058/61 18 34 – GR CHUR: Garage Comminot, 081/22 37 38 – CHUR: Autocenter Tribolet AG, 081/22 12 12 – LU LUZERN: E. Epper, 041/41 11 22 – OW SARNEN: Auto Siedler, 041/66 18 88 – SG DEGERSHEIM: Garage Peter AG, 071/54 11 82 – GOLDACH: W. Studer, 071/41 14 27 – MELS: W. Graf, 085/212 62 – ST. GALLEN: Garage Eisenhut, Inh. R. Ramsbacher, 071/24 68 58 – SH NEUHAUSEN: Rattin AG, 053/2 24 88 – SO HAGENDORF: A. Zbinden, 062/46 12 31 – ZUCHWIL: W. Rheiner AG, 065/5 62 18 – SZ FREIENBACH: R. Oberlin, 055/48 18 17 – IBACH: H. Hediger, 043/21 22 77 – TG FRAUENFELD: Garage Schmid AG, 054/7 32 00 – ROMANSHORN: W. Müller, See-Garage, 071/63 14 07 – TI AIROLO: X. Wolfisberg, 094/88 11 95 – CADENAZZO: R. Ricca, Garage, 092/62 11 15 – LUGANO-PARADISO: Garage Paradiso SA, 091/54 18 61 – TENERO: Martino Focchetti, Gran Garage, 093/67 13 02 – UR FLUELEN: Touring Garage Fluelen AG, 044/2 12 59 – ZG OBERWIL: H. Speck, 042/21 12 18 – ZH WINTERTHUR: Steig-Garagen AG, 052/23 94 21 – ZÜRICH: Emil Frey AG, Automobile, 01/54 55 00 – FL SCHAAN: M. Beck, 075/2 27 08

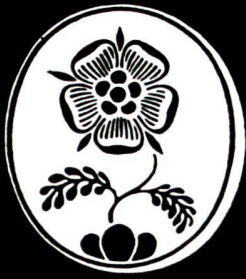

# Hauert DÜNGER

sind beste Boden- und Pflanzennahrung

## **Volldünger Gartensegen**

der ideale Volldünger auf organischer Basis. (frei)

## **Hato**

der organische Vorratsdünger für Topfpflanzen (5S)

## **Hato-Rhodo**

physiologisch sauer wirkender Vorratsdünger für Moorbeetpflanzen. (5S)

## **Tardit**

der neue Langzeitdünger für Topfpflanzen, Baumschulpflanzen, mobiles Grün, Dachgärten usw. (5S)

## **Ha-Ras und Nertil (mit Un- krautvernichter)**

die bestens bewährten, gut streufähigen Rasendünger (5S)

## **«DURO»**

der neue Rasen-Langzeitdünger versorgt den Rasen während 3—4 Monaten mit den notwendigen Nährstoffen. (5S)

## **Beerendünger**

Hauert, physiologisch sauer wirkender Volldünger, kalk- und chlorfrei. (5S)

## **Rosendünger**

Hauert, für gesundes Wachstum und reiche Blüte. (5S)

(frei) = Giftklasse frei, Produkt fällt nicht unter die Bestimmungen des Giftgesetzes.

(5S) = Giftklasse (5S), Warnung auf den Packungen beachten.

Düngerfabrik Hauert+Co., 3257 Grossaffoltern, Telefon 032/84 14 81

## **Starke Pflanzen**

## **Prächtige Gärten**

## **Zufriedene Kunden**



Ihre Kunden schätzen es besonders, wenn die gelieferten Pflanzen tadellos präsentieren, termingerecht geliefert werden und bei sachgemässer Pflanzung und Pflege freudig an- und weiterwachsen.

Bestellen bei Hauenstein, Rafz, heisst:  
Zeit gewinnen — Ärger vermeiden —  
Nerven schonen!

# Hauenstein Rafz

Hauenstein AG, 8197 Rafz  
Baumschulen/Rosenskulturen

Telefon 01 / 96 33 44

# CELLSYSTEM®

## – das Bausystem für Sportplätze, die einer langen Trockenheit und einer starken Regen- periode standhalten.

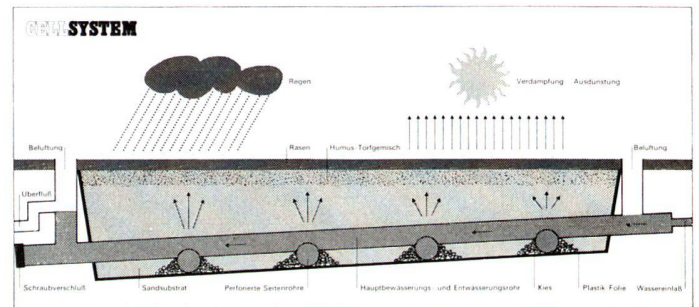

- **CELLSYSTEM**-Rasensportplätze können länger und öfters bespielt werden, weil sie eine dichtere und stärkere Grasnarbe haben und darum strapazier- und widerstandsfähiger sind.
- Der Rasen ist elastischer und für die Spieler ermüdungsfreier und verletzungsärmer.
- Auch bei starken Niederschlägen wird das Wasser vom System sofort aufgenommen und in der Tragschicht gespeichert. Es bilden sich keine Pfützen und die Grasnarbe wird nicht aufgeweicht.
- Weil **CELLSYSTEM**-Anlagen von unten bewässert werden, können Sie ohne Unterbruch benützt werden und es erfolgt praktisch keine Verdunstung.
- Eine **CELLSYSTEM**-Anlage ist in 4 bis 6 Wochen gebaut.
- Schon nach 4 Vegetationsmonaten können **CELLSYSTEM**-Sportplätze benützt werden.

Verlangen Sie ausführliche Unterlagen über  
– die Revolution im Rasensportplatzbau.

## CELLSYSTEM

CELLSYSTEM AG/SA Gerbergasse 17, CH-4800 Zofingen  
Telefon 062/52 18 88

### Lizenzvertreter:

Feller AG, Worbstrasse 91, 3074 Muri BE

Spross Garten- und Sportplatzbau, Gutstrasse 12,  
8055 Zürich

Emanuel Sutter, Lehenmattstrasse 122, 4052 Basel

Gartenbau Uzwil AG, Marktstrasse 15, 9244 Niederuzwil

Tribelhorn AG, Reussportweg 15, 6004 Luzern

# Aus unserem vielseitigen Gartenprogramm:

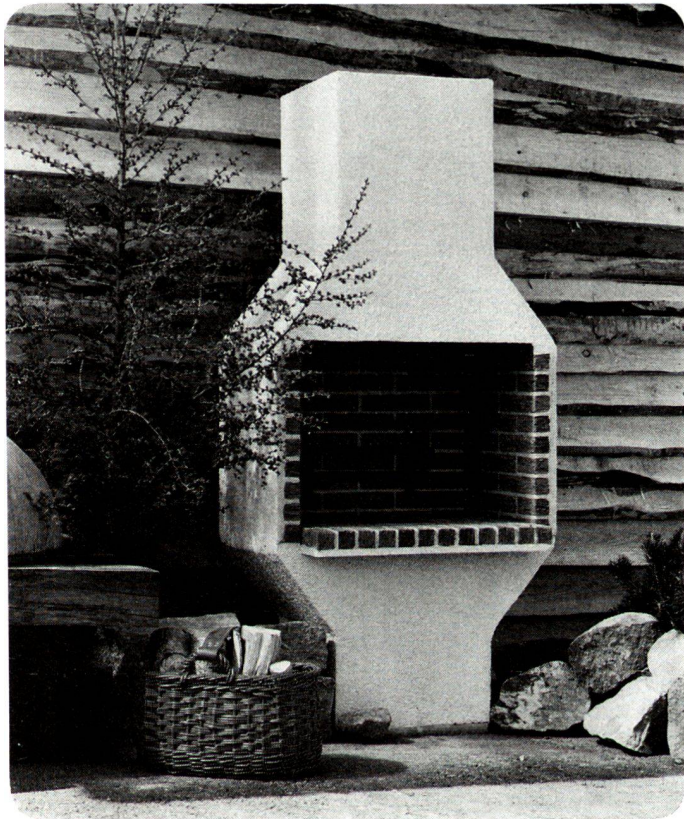

## Gartencheminée AMBIENTE

Komplettes Gartencheminée als Bausatz

Grosszügiger Feuerraum, handwerklich ausgemauert mit verschiedenen Steinen nach Wahl

Individuelle Gestaltung mit Steinsockel, Sitzbänken, Eichenbalken usw.

Vorteilhafter Preis

Grundmodell wie Abb.

- Klinker **Fr. 795.—**
- Strukturstein **Fr. 845.—**
- Handformstein **Fr. 895.—**

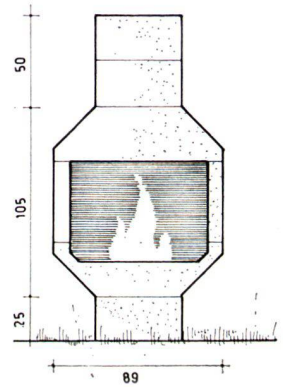

**Dazu ein vielseitiges Grillgeräte-Programm**

## Garten- und Balkongrill DOMINO

- stabil und dauerhaft
- formschön
- vielseitig kombinierbar

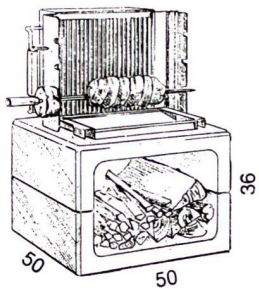

### Modell A bestehend aus:

- 2 Betonelementen
- 1 Grillaufsatz für waagrechte und senkrechte Verwendung
- 1 Drehspieß mit Uhrwerkmotor
- 1 Bratrost mit 2 Griffen
- 1 Saucenschale vernickelt

**Fr. 446.—**

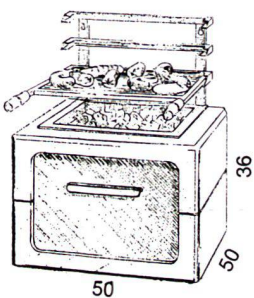

### Modell B bestehend aus:

- 2 Betonelementen
- 1 Glutrost mit Halter
- 1 Bratrost mit 2 Griffen
- 1 Aschenschublade mit Führungen

**Fr. 387.—**



**Bitte erkundigen Sie sich nach den Verkaufsbedingungen!**



# RASEN-SAMEN



## vom Spezialisten

Mit Ihren Rasenproblemen sollten Sie zum Spezialisten gehen. Samen Mauser ist Spezialist und bietet Ihnen:

- sehr preisgünstige Standard-Mischungen von überdurchschnittlicher Qualität
- hochwertige Favorit-Mischungen aus hervorragenden Zuchtgräsern
- Spezialmischungen für Strassenbau und Böschungsbegrünung
- Mischungen nach Ihren eigenen Rezepten zu günstigen Tagespreisen

Rufen Sie uns an, wenn ...

- ... Sie Probleme rund um den Rasen haben
- ... Sie Interesse an einer preisgünstigen Offerte haben
- ... Sie unseren Besuch wünschen

Spezialisierte Fachleute stehen Ihnen zur Verfügung.

SAMEN  
*Mauser*

Zürichstr. 98, 8600 Dübendorf/Zürich  
Telefon 01/821 11 11

# spielen



Spielplätze müssen leben, natürliche Umwelt ersetzen, die kindliche Phantasie bereichern, Abwechslung bieten, zu spielerischen Taten verhelfen, Kontakt schaffen, begeistern, anregen, müssen dem Kind seine Welt bedeuten, müssen Wohnraum im Freien sein ...

Verlangen Sie den grossen Spielgeräte-Katalog von Geräten in Holz, Metall, Kunststoff,  
**bürli** Postfach 201, 6210 Sursee/LU,  
Tel. 045 21 20 66

## Rorschacher Sandstein

speziell geeignet für

Gartenbau

Seeufergestaltung

Bildhauer

Innenausbau

Cheminéebau

Renovationen

## Jakob Bärlocher

Steinlieferant

**9422 Staad / Buchen SG**

Telefon 071 / 41 22 42

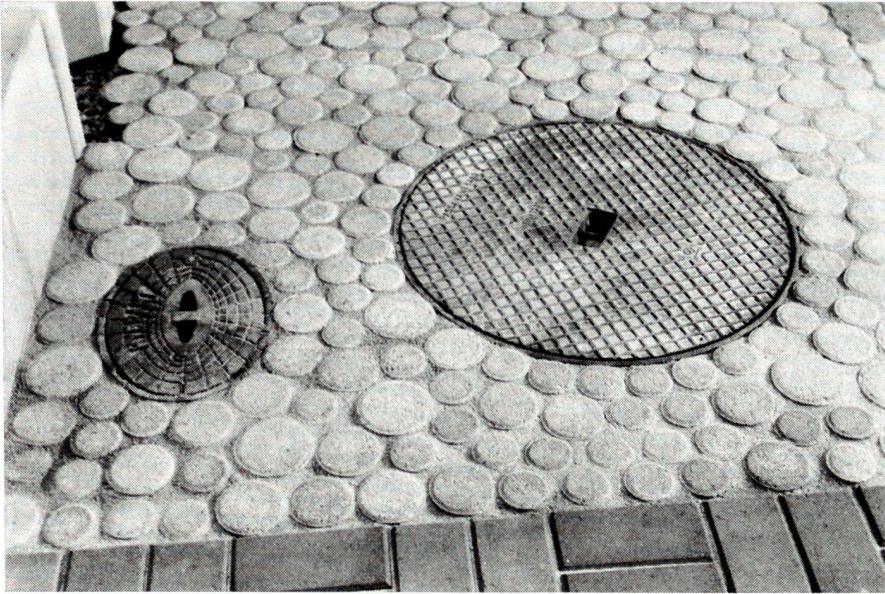

# Rondo

der ganz besondere  
Rundpflasterstein

Drei Durchmesser zeichnen das Rund-Pflaster von Hug + Graf besonders aus. Anschlüsse oder Abschlüsse — spitzwinklig, rechteckig, stumpfwinklig, rund oder oval — an Plattenbelägen, Pflanzschalen, Beleuchtungsmasten oder Bäumen sind für RONDO nichts Aussergewöhnliches.

Dieses Rund-Pflaster von Hug + Graf ist aus der Praxis für die Praxis geschaffen. Es kann in willkürlichem Aneinander verlegt werden und gibt immer repräsentative Flächen. Für RONDO sind Böschungen oder Vertiefungen kein Problem. Mit ihm kann man elegant Höhenunterschiede ohne Wechsel des Pflastermaterials ausführen (keine Sondersteine). Siehe Bildbeispiel. Das Rund-Pflaster von Hug + Graf aus Beton verbindet hohe Belastbarkeit und Witterungsbeständigkeit mit der gestalterischen Aussagekraft unserer Zeit

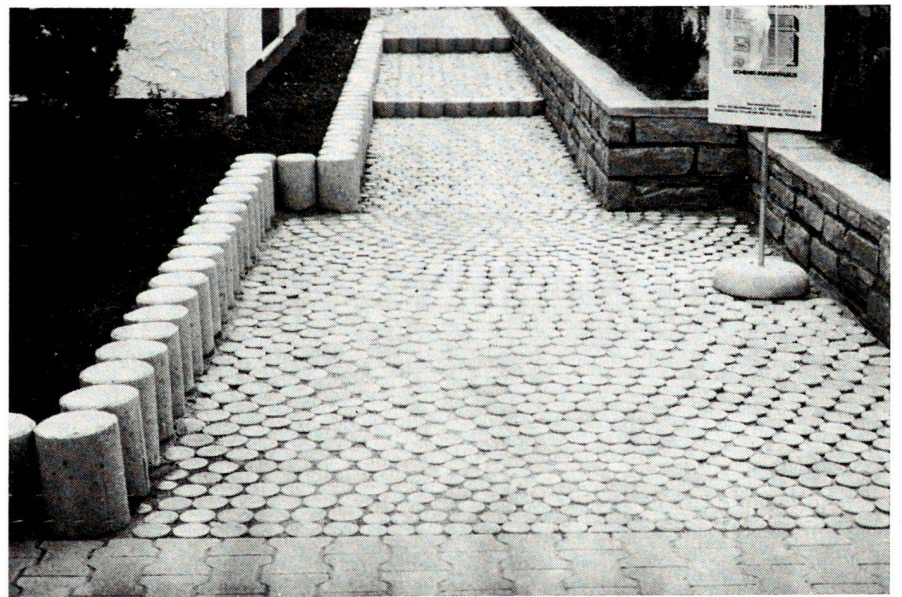

## Technische Daten:

Durchmesser der Rund-Pflastersteine

7 cm

9 cm

11 cm

Höhe 8 cm

Berechnung erfolgt laut amtlichem Wiegenachweis nach Gewicht.

158 kg = 1 qm RONDO-Rund-Pflasterstein.

Mehr Informationen sofort auf Anfrage.

**Hug + Graf Baustoffe AG 8610 Uster**

Telefon 01/87 42 44

# Holzspielgeräte

kinderfreundlich — warm — wetterfest

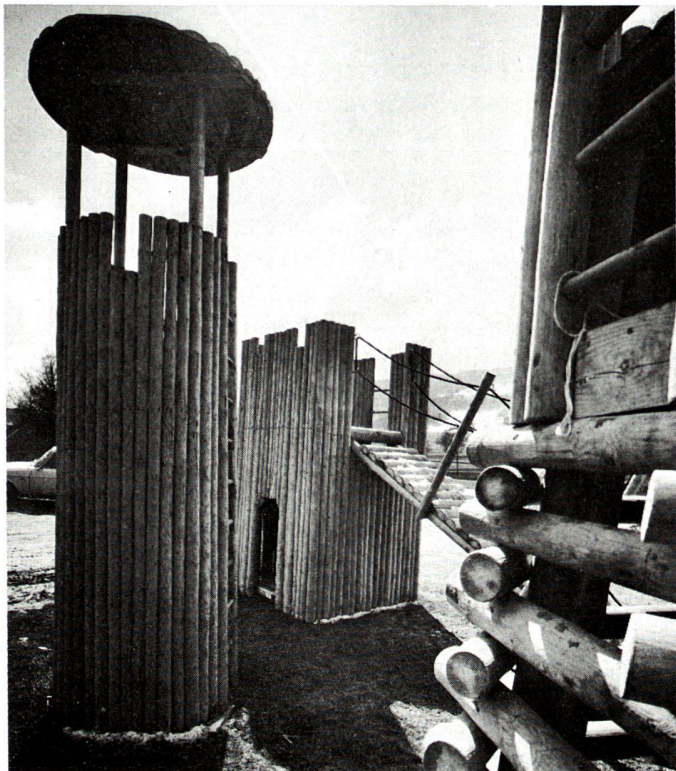

Verlangen Sie bitte den Prospekt

**Erwin Rüegg, Spielgeräte**

8165 Oberweningen ZH, Tel. 01 94 36 04

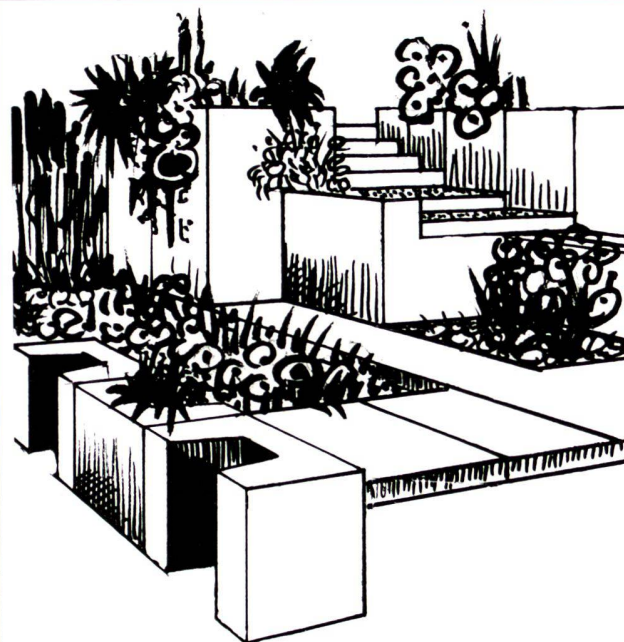

# Beton-Elemente

sind robust, dauerhaft und unverwüsthch.

Zum Beispiel:

- |                   |                   |
|-------------------|-------------------|
| Stuttgarter       | Pflanzentröge     |
| Mauerscheiben     | Frühbeetkasten    |
| Karlsruher        | Kompostbehälter   |
| Gartensteine      | Gehwegplatten     |
| Blockstufen       | Pflastersteine    |
| Winkelstufen      | Rasengittersteine |
| (für Rebberge)    | Pfosten, Sockel   |
| Tischtennistische | Betonbretter      |
| Sitzbänke         |                   |

## Favre

Favre & Cie AG  
8304 Wallisellen  
Tel. 01/830 20 11

Favre & Cie SA  
1897 Bouveret  
Tél. 025 / 7 53 31

Bitte schicken Sie Prospektunterlagen  
 Bitte unverbindliche Beratung

Firma \_\_\_\_\_

Strasse \_\_\_\_\_

PLZ/Ort \_\_\_\_\_ A

Tel. \_\_\_\_\_

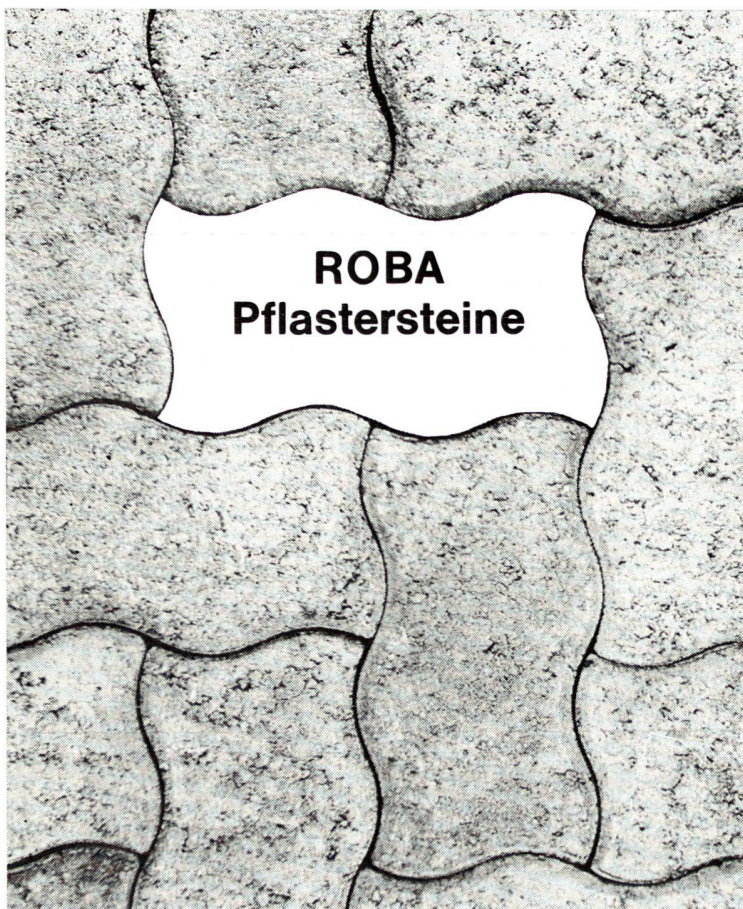

**ROBA**  
**Pflastersteine**



**Element + Baustein AG**

Kindhausen 8604 Volketswil ☎ 01 86 48 17

Aus dem MAVEG-Verkaufsprogramm:

Drei bewährte Maschinen und Geräte für Gartenbaubetriebe, Landschaftsgestalter, kantonale und kommunale Bauämter usw.

### Vibrationshandwalze vhw 40



Lärmfrei und keine Abgase, ohne Motor  
Keine Wartung, problemlos  
Vibriert in einer Stossrichtung, verdichtet statisch in der anderen  
Verdichtung von Strassenbelägen jeder Art  
für Einsätze in Wohnquartieren, für Trottoirs, Gartengestaltung, Parkplätze, Flickarbeiten usw.  
Gewicht ca. 60 kg  
Walzenbreite 24 cm  
Walzen- $\phi$  25 cm

Generalvertretung

Kundendienst

Ersatzteillager



**MAVEG**

MAVEG AG, 3250 LYSS ☎ 032 84 71 71

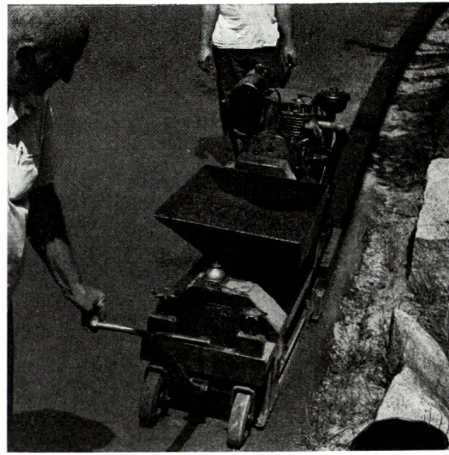

### Randstein-Fertiger

Erstellt selbstfahrend aus bituminösem Mischgut Abschränkungen in einer Vielzahl von Profilen, gerade oder gebogen, für Strassen, Verkehrsinseln, Parkplätze usw.

Verdichtung durch die Maschine selbst, entsprechend der Wirkung einer 12- bis 15-Tonnen-Walze.

Regulierbare Heizgasströmung für Mischgutbehälter und Materialtrichter hält das Mischgut auf konstant günstiger Einbautemperatur.

Arbeitsleistung bis zu 2 m/min., unabhängig vom Profil.



### Dumper Benford

Ein umfassendes Programm:

27 Basis-Modelle für vielfältige und besonders harte Einsätze.

Normal-Mulden, mechanisch oder hydraulisch kippbar, Drehkippmulden, 3-Seiten-Kippmulden, Hochauskippmulden usw.

Muldeninhalt von 0,5 bis 2,7 m<sup>3</sup>, Tragkraft von 750 bis 4300 kg.

Mit Zweirad- oder Allradantrieb für schwierigste Geländebedingungen.

Mit starrem Chassis oder zentraler Knicklenkung.

# Eine eindrucksvolle Dokumentation:

## »Unsere Städte brauchen Grün zum Leben«

Spezialisten für alle Fragen der Begrünungs-Planung, der Bodenverbesserung und der Anlage in Stadt- und Landschaftsbau haben diese Dokumentation in Zusammenarbeit mit dem Torfstreuverband erstellt.

Für Städteplaner, Städtebauer und Hochbauarchitekten ein praxisgerechter Leitfaden zur Realisierung neuer, umweltfreundlicher Lebensmöglichkeiten durch Begrünung. Und heute mehr denn je wichtig: In unserer Wohnwelt aus Beton und Glas.

**Floratorf Produkte**  
mit der Vollkraft der Natur  
Torstreuverband GmbH,  
29 Oldenburg, Postfach 1229

**Kostenlos vom Torfstreuverband**



Fordern Sie diese Dokumentation kostenlos an. Vom Torfstreuverband GmbH, 29 Oldenburg, Postfach 1229.

Senden Sie mir \_\_\_\_\_ Exp. Ihrer Dokumentation.

Name: \_\_\_\_\_

Wohnort: \_\_\_\_\_

Straße: \_\_\_\_\_

**Floratorf-Produkte. Die Wirtschaftlichkeit und Qualität beim Begrünen.**

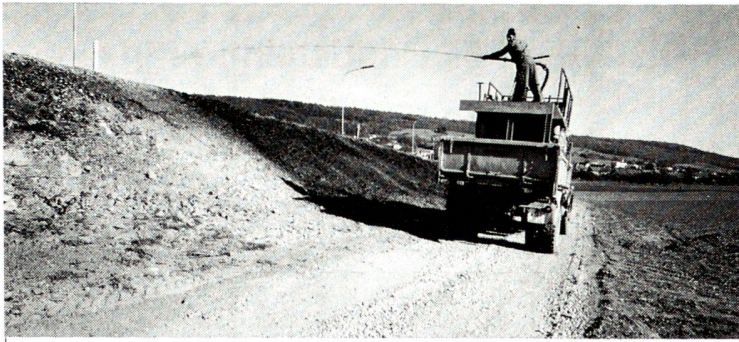

## E. HUNN AG

über 10 Jahre Erfahrung mit dem  
**Finn-Hydrosaaf-Verfahren**

Ausführung von Begrünungs- und Böschungssicherungs-Arbeiten nach ingenieurbioologischen Grundsätzen ist echter Umweltschutz und schont die Finanzen des Auftraggebers

- Gehölzsaaten mit standortskorrekten Mischungen
- Kräutersaaten nach pflanzensoziologischen Gesichtspunkten
- Gräsersaaten mit den bewährten VSS-Mischungen

### Böschungssicherungen

- GRÜNLINGSMATTEN, ein neuer lebender Baustoff
- Lebendfaschinenverbau, den örtl. Verhältnissen entsprechend
- Steinschlagnetze schützen den Autofahrer und senken Baukosten

Verlangen Sie unsere Fachleute für eine unverbindliche Aussprache

**E. HUNN AG** 8966 **Oberwil/AG**  
Begrünungsunternehmen Tel. 057/5 18 30

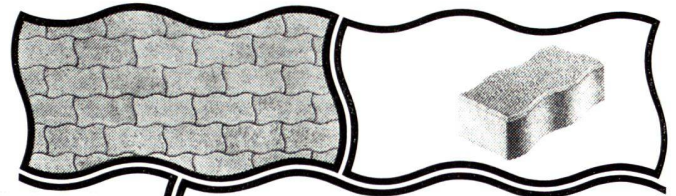

## Pflasterstein

für variantenreiche Verlegemuster

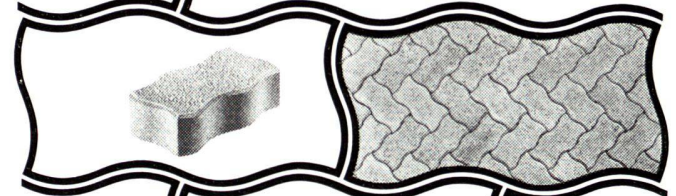

einfach  
wirtschaftlich  
dauerhaft  
schön



AG **HUNZIKER** + CIE  
Baustoff-Fabriken  
in Olten, Brugg, Oerlikon, Landquart,  
Bern und Pfäffikon SZ

# Die Revolution für Ihren Maschinenpark Heute:

Das vollständige Raupenprogramm für Umgebungsarbeiten

	Raupenlader		Moorlader		Bulldozer	Moorbulldozer
KOMATSU	D 21 S	D 31 S	D 21 Q	D 31 Q	D 21 A	D 21 P
Gewicht	4500 kg	7600 kg	4150 kg	7600 kg	3430 kg	3700 kg
Leistungs-PS	37	63	37	63	37	37
Kübelinhalt/Blattbreite	0,5 m <sup>3</sup>	1,0 m <sup>3</sup>	0,4 m <sup>3</sup>	0,8 m <sup>3</sup>	230 cm	218 cm
Bodendruck PSCA-Norm	0,38 kg/cm <sup>2</sup>	0,54 kg/cm <sup>2</sup>	0,23 kg/cm <sup>2</sup>	0,3 kg/cm <sup>2</sup>	0,3 kg/cm <sup>2</sup>	0,19 kg/cm <sup>2</sup>

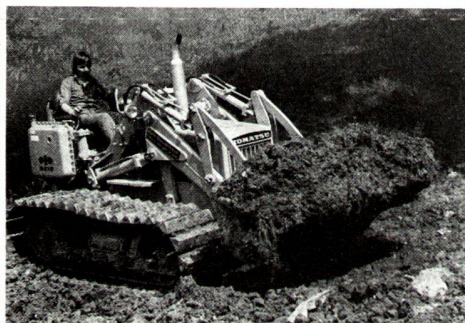

## KÜPFER BAUMASCHINEN AG

Postfach 226, 3601 Thun  
Telefon 033/37 23 64  
Betrieb in Heimberg



# Waschbetonplatten Gehwegplatten zementgrau

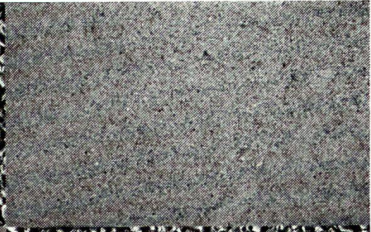
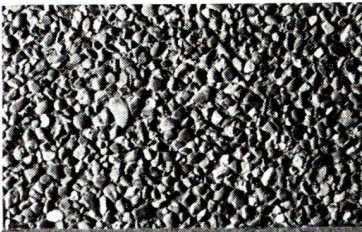

## Waschbetonplatten

50/75 cm	unarmiert
50/50 cm	unarmiert
25/50 cm	unarmiert
40/60 cm	unarmiert
40/40 cm	unarmiert
50/100 cm	armiert
100/100 cm	armiert

## Gehwegplatten

50/75 cm	unarmiert
50/50 cm	unarmiert
25/50 cm	unarmiert
40/60 cm	unarmiert
40/40 cm	unarmiert
50/100 cm	armiert
100/100 cm	armiert

Baustoffe

# A. Tschümperlin AG

Adliswil-Zürich 01/91 64 02  
 Horw-Luzern 041/41 46 46  
 Küsnach a/R 041/81 11 63  
 Meierskappel 042/64 10 44  
 Zug 042/21 01 02

# Es gibt auch für den anspruchvollsten Rasen eine ideale Samen- mischung

Wichtig sind schnelles und sicheres  
 Auflaufen, Trittfestigkeit, Schnittverträglich-  
 keit und gutes Regenerationsvermögen,  
 Krankheitsresistenz, gesunde, frische Farbe,  
 preisgünstig.

UFA-Rasensmischungen erfüllen diese  
 sowie weitere Anforderungen. Unsere Fach-  
 leute lösen auch Ihr Beratungsproblem.  
 Rufen Sie uns an!

## UFA Samen

VOLG Winterthur, Tel. 052 84 11 11; VLG Bern,  
 Tel. 031 22 56 61; VLGZ Sursee, Tel. 045 2113 13;  
 Landverband St. Gallen, Tel. 071 23 32 32;  
 Nordwestverband Solothurn, Tel. 065 2 62 62;  
 GVS Schaffhausen, Tel. 053 312 21; FSA Fribourg,  
 Tél. 037 22 63 53; USAR Lausanne, Tél. 021 27 74 65;  
 FVAV Lausanne, Tél. 021 27 51 51; Agricola Ticinese  
 Bellinzona, Tel. 092 25 19 36.

Profitieren Sie auch von unseren fundierten Fachkenntnissen und langjährigen Erfahrungen in der Lösung schwieriger Begrünungsprobleme im Strassenbau, bei Deponien aller Art, Skipisten, Meliorationen usw. UFA-Samen — «Ihr Partner»!

## «BB-Doppelverbundsteine»

Zwei ideale Möglichkeiten für einen modernen und dauerhaften Betonbelag.

Keine eintönige Fläche mehr, sondern auch für das Auge ein abwechslungsreiches, aufgelockertes Bild.

BB-Doppelverbundsteine und Tri-6-Steine eignen sich besonders für Zufahrtswege, Garageinfahrten, Abstellplätze, Sitzplätze, Dachterrassen.

Wir freuen uns auf Ihre Anfrage und stehen für nähere Auskünfte gerne zur Verfügung.

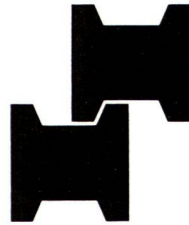

## «Tri-6-Steine»

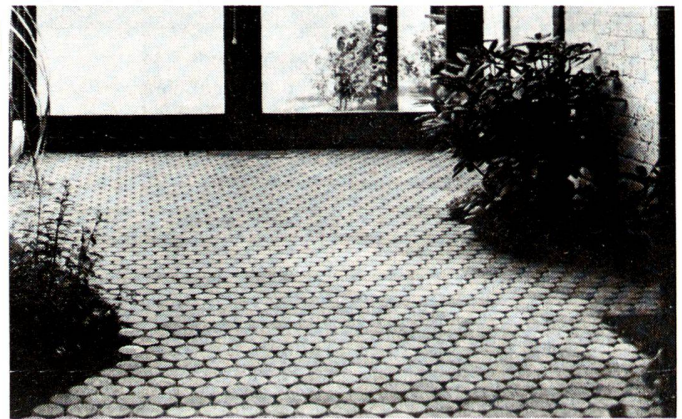

**BAUSTOFF  
BIRMENSTORF AG**

Lindmühle  
5413 Birmenstorf  
Telefon 056-85 11 76  
85 18 18

# Nivellieren mit Automaten

schneller, einfacher, sicher — aufrechtes Fernrohrbild



### WILD NAK 0

Vergr. 20x  
Zielweite ab 0,9 m  
Kontrollknopf und  
Teilkreis

### WILD NAK 1

Vergr. 23x  
Zielweite ab 1 m  
Kontrollknopf und  
Teilkreis

### KERN GKO-A

Vergr. 21x  
Zielweite ab 0,75 m  
Warnblende, Winkel-  
visier oder Teilkreis

### KERN GK1-A

Vergr. 25x  
Zielweite ab 2,3 m  
mit oder ohne  
Teilkreis

Verlangen Sie unverbindlich Vorführung oder nähere Informationen über automatische Nivelliere und andere Neuheiten mit untenstehendem Talon.

**GRAB+WILDI AG**

8023 Zürich 1, Seilergraben 61 Tel. 01/32 57 88 - 89  
8902 Urdorf, beim Bahnhof Tel. 01/98 76 67 - 68

Wir wünschen sofort:  Vorführung der Nivellier-Automaten  
 Spezialkatalog VG 8  
(Zutreffendes bitte ankreuzen)

Name / Firma:

Adresse:

Telefon-Nr.

Plz.: Ort:

# Die Umrandung

von Gerätegruben



von Sandkasten



von Kugelstossgruben

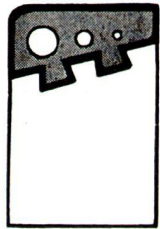

von Laufbahnen



ist ein Detail

# aber sehr wichtig!

Wir befassen uns intensiv mit solchen Details!

- Strassenabschlüsse aus Hartbeton
- Sportplatz-Spezialartikel: Einfassungen mit Gummabdeckung
- Quarzsande für Sportplätze

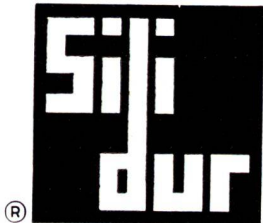

**STEINER SILIDUR AG 8450 ANDELFINGEN**

Telefon 052 / 41 10 21

## Spielplatzgeräte

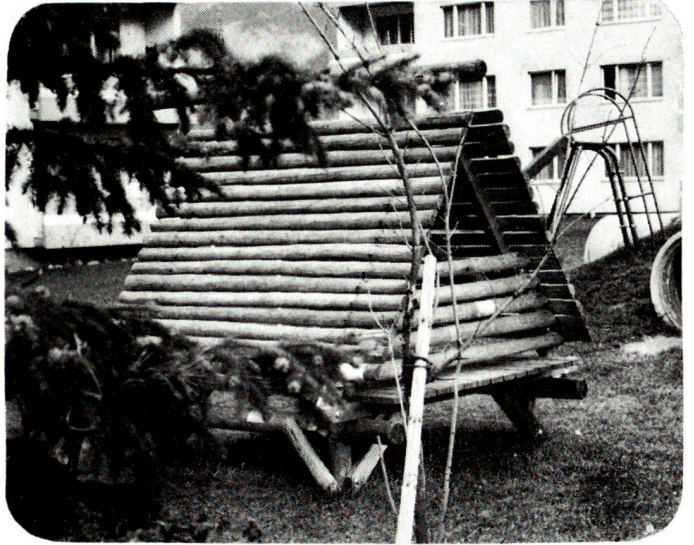

GTSM Spielplatzgeräte aus Metall, Holz, Kunststoff

Engins GTSM pour places de jeux, en métal, bois, matière plastique

Liefert rasch und zu äusserst günstigen Preisen

Gesellschaft für Turn- und Sportanlagen

GTSM

2532 Magglingen

032 23 69 03

Büro Zürich : 01 66 11 30

GTSM  
Magglingen

## Zäune

Ballfanggitter  
Tennisplätze  
Sportanlagen

ELEGANT  
KORROSIONSGESCHÜTZT  
STABIL

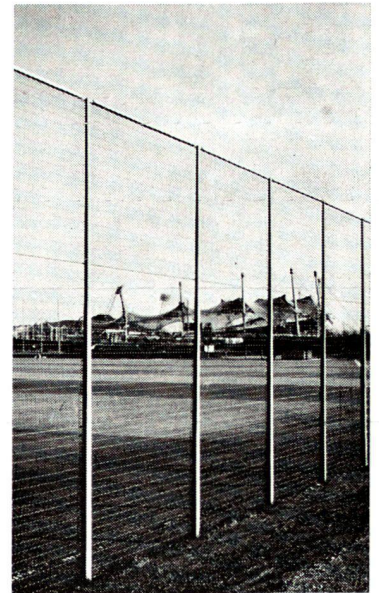

Pfosten und Gitter verzinkt und plastifiziert in Grau, Grün und Weiss/Silber

Elkosta

Kein Rosten

Kurt Aeberli  
1196 Gland

5 Rue de la Prairie  
022/64 27 59