

Objektyp: **Advertising**

Zeitschrift: **Archi : rivista svizzera di architettura, ingegneria e urbanistica =
Swiss review of architecture, engineering and urban planning**

Band (Jahr): - **(1999)**

Heft 2

PDF erstellt am: **22.07.2024**

Nutzungsbedingungen

Die ETH-Bibliothek ist Anbieterin der digitalisierten Zeitschriften. Sie besitzt keine Urheberrechte an den Inhalten der Zeitschriften. Die Rechte liegen in der Regel bei den Herausgebern.

Die auf der Plattform e-periodica veröffentlichten Dokumente stehen für nicht-kommerzielle Zwecke in Lehre und Forschung sowie für die private Nutzung frei zur Verfügung. Einzelne Dateien oder Ausdrucke aus diesem Angebot können zusammen mit diesen Nutzungsbedingungen und den korrekten Herkunftsbezeichnungen weitergegeben werden.

Das Veröffentlichen von Bildern in Print- und Online-Publikationen ist nur mit vorheriger Genehmigung der Rechteinhaber erlaubt. Die systematische Speicherung von Teilen des elektronischen Angebots auf anderen Servern bedarf ebenfalls des schriftlichen Einverständnisses der Rechteinhaber.

Haftungsausschluss

Alle Angaben erfolgen ohne Gewähr für Vollständigkeit oder Richtigkeit. Es wird keine Haftung übernommen für Schäden durch die Verwendung von Informationen aus diesem Online-Angebot oder durch das Fehlen von Informationen. Dies gilt auch für Inhalte Dritter, die über dieses Angebot zugänglich sind.

Ein Dienst der *ETH-Bibliothek*
ETH Zürich, Rämistrasse 101, 8092 Zürich, Schweiz, www.library.ethz.ch

<http://www.e-periodica.ch>

JRG Sanipex®

*Il sistema d'installazione
per l'acqua potabile
per l'edilizia moderna*

*per nuove costru-
zioni, trasformazioni
e ristrutturazioni*

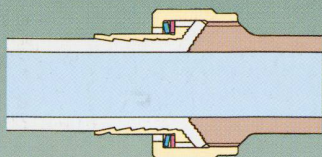
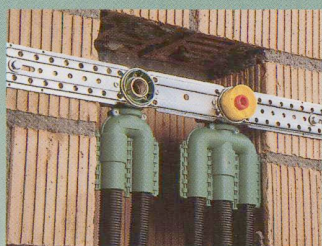
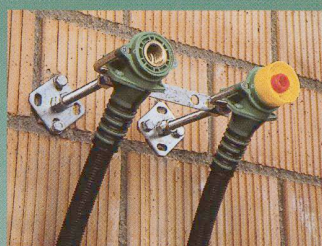

*Con questa tecnica di
raccordo la sezione integrale
del tubo rimane aperta*

JRG Gunzenhauser

Rubinetteria • Sanipex® • Fonderia

J. + R. Gunzenhauser SA
Hauptstrasse 130
CH-4450 Sissach
Telefono (061) 975 22 22
Telefax (061) 975 22 00

J. + R. Gunzenhauser SA
Via Monte Brè 8
CH-6900 Lugano
Telefono (091) 923 47 64
Telefax (091) 922 62 84



- Resistente alla corrosione
- Silenzioso
- Per acqua fredda e calda fino a 95° C e a una di pressione di 10 bar
- Sostituibile in caso di danni
- 8 dimensioni da 12 - 63 mm
- Tubi in PE-X di alta qualità
- Adatto a qualsiasi tipo di edificio

SQS-Certificato ISO 9001

Internet: www.jrg.ch
E-Mail: info@jrg.ch

911 Carrera 4



PORSCHE

AMAG Bellinzona

Concessionario Porsche

Via S. Gottardo 71

6500 Bellinzona

Tel. 091 820 60 40

e-mail: amag090@bluewin.ch

www.amag-bellinzona.ch

Nuovo slancio per il ponte sul Rabissale, Orselina.

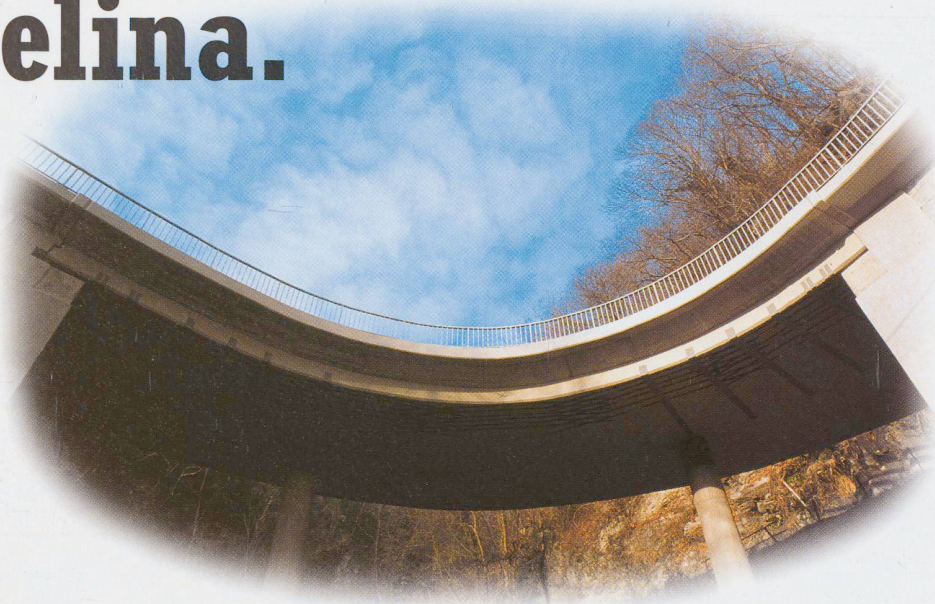

Nell'ambito dei lavori di rinforzo strutturale e risanamento del ponte, la SikaLavori ha eseguito le opere seguenti:

- Rinforzo delle spalle con calcestruzzo spruzzato **SikaCrete**
- Riprofilatura piattabanda e mensole con malte cementizie bonificate **Sika MonoTop** e **SikaCem**
- Protezione di superfici con malte spatolabili e rivestimenti elastici **Sikagard**
- Rinforzo della struttura con armature incollate.

L'armatura longitudinale della piattabanda è stata rinforzata con lamelle in fibre di carbonio **Sika CarboDur**; l'armatura trasversale con lamelle d'acciaio incollate.

Il rinforzo dell'armatura di frettaggio delle pile è stato realizzato con tessuto in fibre di carbonio **SikaWrap**

SUCCURSALI:

AARAU

BERNA

CADENAZZO

COIRA

ECHANDENS

LUCERNA

MEYRIN/SATIGNY

MUTTENZ

STEG

SAN GALLO

ZURIGO



SikaLavori

Detto e fatto.

Ulteriori informazioni:

Sika SA SikaLavori Cadenazzo, Via San Gottardo, 6593 Cadenazzo, Tel. 091 858 04 08, Fax 091 858 04 09

DEFLEX®/ETASA®

Profilés de joints de dilatation
parfaits, répondant aux techniques modernes.

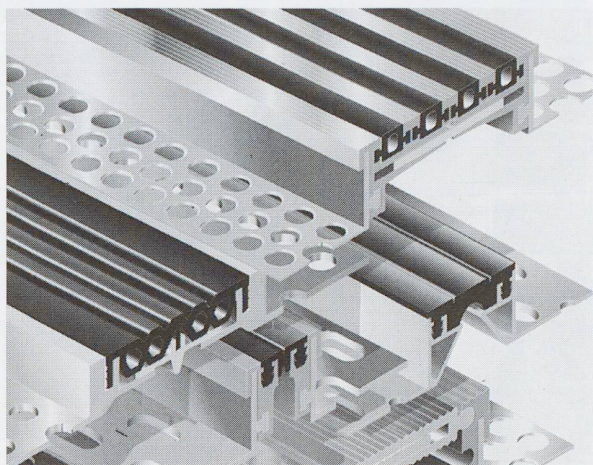

• **Sols, parois, murs, façades, plafonds:**

Profilés en acier ou en métal léger, fonctionnels et de formes plaisantes.

• **Parkings, bâtiments industriels, ouvrages d'art:**

Constructions lourdes, répondant aux exécutions normalisées de même qu'aux spécifications précisées.

Les problèmes de dilatation, liés à ceux de l'étanchéité, sont résolus grâce à notre expérience et à notre programme varié.

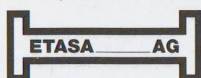

ETASA AG CH-8340 Hinwil/Erlösen
Tel. 01-938 12 12, Fax 01-938 12 14

Documentations
et offres
sur demande

la goccia sa bellinzona



pulizie generali stabili e uffici
abbonamenti
trattamento pietre e legno

Pulizie generali

- stabili, case
- uffici
- vetrine, ecc.

Trattamenti e recuperi

- cotto
- pietra
- legno

GEAL®

Trattamento Recupero
Conservazione
COTTO LEGNO PIETRA
Prodotti e Tecnologie

6501 BELLINZONA
Piazza Nosetto 3
Tel. + Fax 091 863 22 33
Natel 079 686 95 13

*La nuova finestra
in PVC da Internorm.*

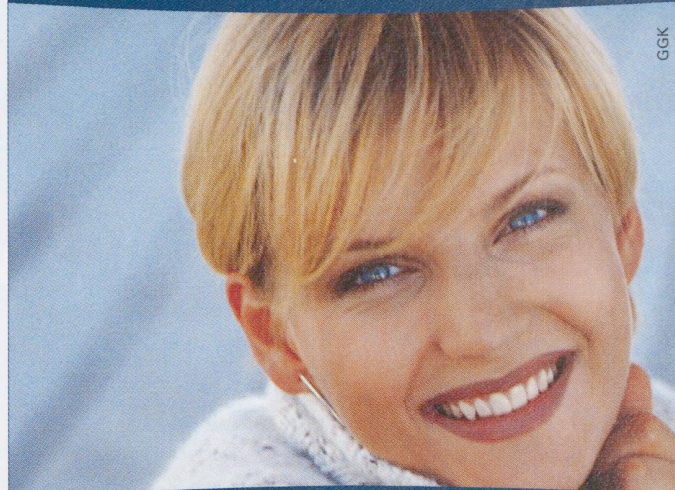

GGK

*trend+ La vostra
finestra ha altrettanti
punti a proprio
favore?*



+ Isolazione termica

- + vetro isolante, risparmio di energia con valori K 0,9 W/m²k
- + distanziali del vetro in acciaio inossidabile
- + Profili con 5 camere d'aria

+ stabilità

- + rinforzo in profilo d'acciaio particolarmente massiccio

+ sicurezza

- + ferramenta di sicurezza di serie

+ design

- + ferramenta nascosta
- + manutenzione superflua per l'effetto ottico legno e metallo

Telefono-finestra-Internorm
(091) 646 54 94

Archi

Si, sono interessato al:

- libro finestre-Internorm di circa 100 pagine
- libro porte-Internorm di circa 100 pagine

Nome:

Indirizzo:

Inviare a: Falegnameria, Pirmin Murer, CH-6850 Mendrisio, Tel.: (091) 646 18 42, Fax: (091) 646 13 04
oppure a: Internorm-Fenster AG, CH-6340 Baar, Neuhoferstrasse 1, Tel.: (041) 760 76 10, Fax: (041) 760 76 20
E-Mail: officech@internorm.co.at Internet: <http://www.internorm.com>



Internorm
di noi ti puoi fidare.

Edimex



LISTA

Lista Tembea presenta il nuovo dinamismo. Essendo sobria, mobile e straordinariamente flessibile, Lista Tembea è sempre aperta ai cambiamenti e si integra con stile anche ai programmi di mobili già esistenti.



Tecnica e arredamenti per l'ufficio e l'industria

Dick & Figli sa
Via Ospedale 10
CH-6900 Lugano
Tel. 910.41.00
Fax 910.41.09
Internet: www.dickfigli.ch
E-Mail: info@dickfigli.ch

Edimex

Stierlin

**Progettazione
Costruzione
Manutenzione
Giardini
Campi sportivi**

Visitate il nostro vivaio vicino all'aeroporto di Agno

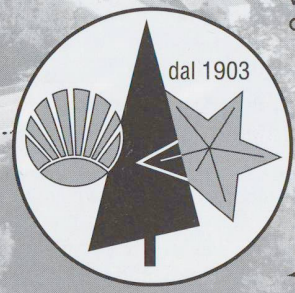

6933 Muzzano-Piodella
Telefono 091 967 12 68

«Il massimo della sicurezza grazie ad una chiusura perfetta!»

La tecnica per serrature della KESO, sia meccanica che elettronica, vi offre più sicurezza per il vostro appartamento, la vostra casa o il vostro condominio, come pure per tutti i tipi di edifici ad uso commerciale o industriale.

Approfittate della nostra pluriennale esperienza per la progettazione e la realizzazione dei vostri impianti di chiusura.



KESO AG Sicherheits-Systeme
Untere Schwandenstrasse 22 · CH-8805 Richterswil
Telefon ++41-1-787 34 34 · Fax ++41-1-787 35 35



Il vostro stile, il nostro genere.

gianni casagrande sa

dal 1924

6500 BELLINZONA - Viale Stazione 1
Tel. 091 825 41 76 - Fax 091 825 70 07
e-mail: casagrande@casagrande-online.ch

6900 LUGANO - Corso Elvezia 16
Tel. 091 922 96 46 - Fax 091 921 12 50
e-mail: gcl@casagrande-online.ch

USM

Sistemi di arredamento

vieni a
Sbirciare!

Se le parole non ti bastano vieni a S. Antonino. Abbiamo installato delle speciali apparecchiature per dimostrarti l'efficacia delle nostre soluzioni. Potrai vivere di persona l'isolazione termica, la protezione dai rumori e con martello e cacciavite sfidare una finestra di sicurezza del programma dörig d-safe.

espo-show

L'esposizione spettacolo
adesso è aperta. Pre-
nota ora la tua visita
al numero 840 11 35

Buono

Offerta di lancio

20% di sconto

su tutte le ordinazioni
pervenute entro il 31.5.1999,
max. fr. 2000.-. Non cumulabile.

Inviatemi la documentazione dörig

Nome _____

Indirizzo _____

NAP / Luogo _____

Spedire a: Dörig Ticino SA, via Cantonale, 6592 S. Antonino

finestre e porte **dörig**

S. Antonino, tel. 091 840 11 35

Protezione di persone e di valori

**Securiton garantisce
più sicurezza:**

- Sistemi di segnalazione scasso e aggressione
- Sistemi di rivelazione incendi
- Sistemi di spegnimento incendi
- Sistemi per controllo accessi
- Sistemi di sorveglianza video

SECURITON

Succursale Ticino Via Industria Sud, 6814 Lamone/Lugano
Tel. 091 605 59 05, Fax 091 605 45 83
E-Mail: securiton@dial.eunet.ch
Internet: <http://www.securiton.ch/securiton>

Giovanni Orelli
Di una sirena
in Parlamento



Edizioni Casagrande

NOVITÀ

GIOVANNI ORELLI,
*Di una sirena
in Parlamento*

92 p., Fr. 24.-

Il nuovo libro di Giovanni Orelli ci porta dalla sala del Gran Consiglio fino al Convento delle monache di clausura sopra Claro, passando per un quartiere popolare di Locarno e le corsie dell'Ospedale Civico di Lugano. Tre racconti in cui le più grigie banalità della vita e le più alte vette del pensiero convivono ironicamente.

In vendita in tutte le librerie

EDIZIONI CASAGRANDE

Via del Bramantino 3 - 6500 Bellinzona
Tel. 091 825 66 22 - Fax 091 825 18 74

Architettura, storia dell'arte, ingegneria, informatica

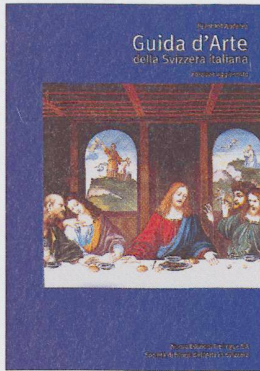

BERNHARD ANDERES
Guida d'Arte della Svizzera Italiana
 formato 16 x 24 cm, 543 pagg.,
 brossura, **fr. 59.-**

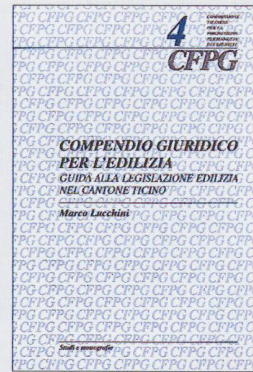

MARCO LUCCHINI
Compendio giuridico per l'edilizia
 formato 16 x 23 cm, 308 pagg.,
 rilegato, **fr. 89.-**

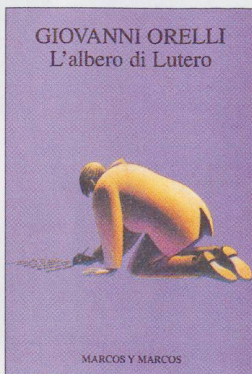

GIOVANNI ORELLI
L'albero di Lutero
 formato 12 x 18 cm, 76 pagg.,
 brossura, **fr. 16.-**



GIOVANNI ORELLI
Di una sirena in parlamento
 formato 13 x 21 cm, 91 pagg.,
 brossura, **fr. 24.-**



DIEGO GILARDONI
La Svizzera è bella
 formato 12 x 19 cm, 182 pagg.,
 brossura, **fr. 25.-**



RENATA BROGGINI
La frontiera della speranza
 formato 15 x 22 cm, pagg.,
 rilegato, **fr. 42.-**



AA.VV.
Laghi e oltre
 formato 15 x 21 cm, 116 pagg.,
 brossura, **fr. 25.-**



ANGELO FRIGERIO
Erbe e piante amiche
 formato 17 x 24 cm, 79 pagg.,
 brossura, **fr. 24.-**



Libreria **gianni casagrande sa** dal 1924

aperta 24 ore su 24 all'indirizzo Internet <http://www.casagrande-online.ch>

Viale Stazione 1 • 6500 Bellinzona • Telefono 091/825 18 88 • Fax 091/825 22 31
 e-mail: libreria@casagrande-online.ch • Spedizioni in tutta la Svizzera

Architettura, storia dell'arte, ingegneria, informatica

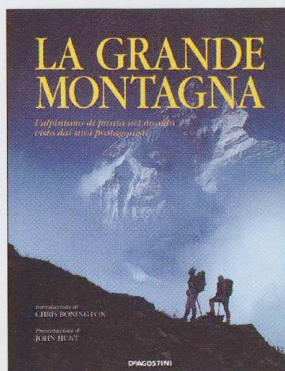

AAVV
La grande montagna
 formato 23 x 30 cm, 224 pagg.,
 rilegato, fr. 59.-

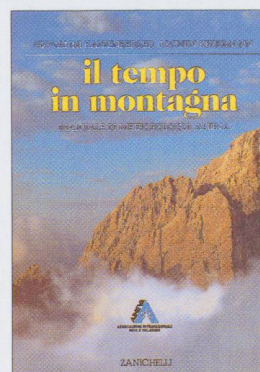

GIOVANNI KAPPENBERGER
Il tempo in montagna
 formato 19 x 27 cm, 250 pagg.,
 brossura, fr. 48.-



KONRAD SPINDLER
L'uomo dei ghiacci
 formato 14 x 21 cm, 348 pagg.,
 brossura, fr. 34.-

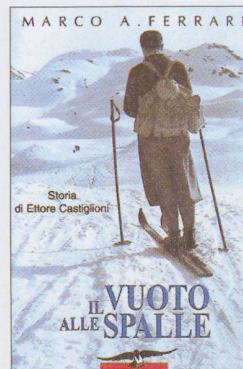

MARCO A. FERRARI
Il vuoto alle spalle
 formato 14 x 21 cm., 310 pagg.,
 rilegato, fr. 26.-

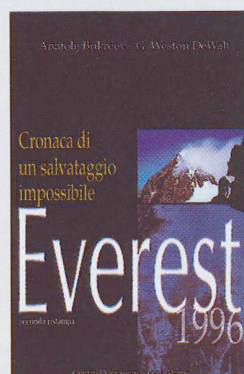

BUKREEV/DE WALT
Everest 1996 - cronaca di un salvataggio impossibile
 formato 15 x 23 cm, 239 pagg.,
 brossura, fr. 32.-

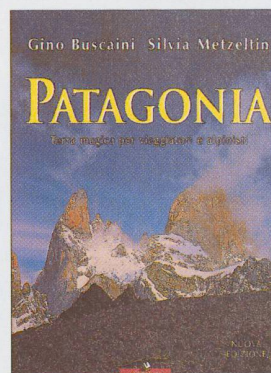

BUSCAINI/METZELTIN
Patagonia - terra magica per viaggiatori e alpinisti
 formato 19 x 26 cm, 286 pagg.,
 brossura, fr. 58.-

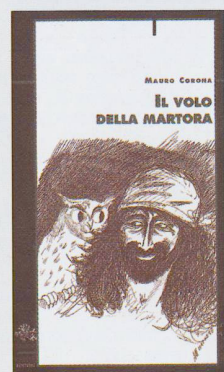

MAURO CORONA
Il volo della martora
 formato 12 x 20 cm, 210 pagg.,
 brossura, fr. 26.-

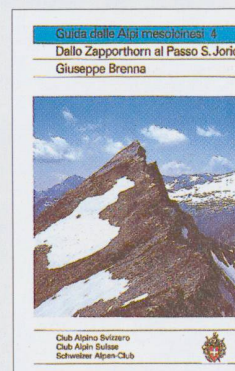

GIUSEPPE BRENNA
Guida delle Alpi mesolcinesi 4
 Dallo Zapporthorn al Passo S. Jorio
 formato 10,5 x 16,5 cm., 752 pagg.,
 rilegato, fr. 45.-

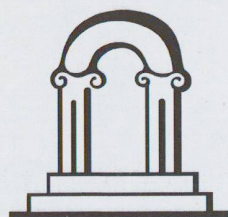

Libreria **gianni casagrande sa** dal 1924

aperta 24 ore su 24 all'indirizzo Internet <http://www.casagrande-online.ch>

Viale Stazione 1 • 6500 Bellinzona • Telefono 091/825 18 88 • Fax 091/825 22 31
 e-mail: libreria@casagrande-online.ch • Spedizioni in tutta la Svizzera



Banca del Gottardo

La sede centrale,
in Viale Francini a Lugano,
progettata da Mario Botta
e fotografata da Pino Musi