

**Zeitschrift:** Bulletin technique de la Suisse romande  
**Band:** 30 (1904)  
**Heft:** 17

## Werbung

### Nutzungsbedingungen

Die ETH-Bibliothek ist die Anbieterin der digitalisierten Zeitschriften. Sie besitzt keine Urheberrechte an den Zeitschriften und ist nicht verantwortlich für deren Inhalte. Die Rechte liegen in der Regel bei den Herausgebern beziehungsweise den externen Rechteinhabern. [Siehe Rechtliche Hinweise.](#)

### Conditions d'utilisation

L'ETH Library est le fournisseur des revues numérisées. Elle ne détient aucun droit d'auteur sur les revues et n'est pas responsable de leur contenu. En règle générale, les droits sont détenus par les éditeurs ou les détenteurs de droits externes. [Voir Informations légales.](#)

### Terms of use

The ETH Library is the provider of the digitised journals. It does not own any copyrights to the journals and is not responsible for their content. The rights usually lie with the publishers or the external rights holders. [See Legal notice.](#)

**Download PDF:** 22.01.2025

**ETH-Bibliothek Zürich, E-Periodica, <https://www.e-periodica.ch>**

SOCIÉTÉ SUISSE POUR LA  
**Construction d'Accumulateurs Electriques**  
 MARLY - LE - GRAND

**Plaques à grande surface**  
 (Système Planté)

Batteries stationnaires et transportables.

Batteries d'éclairage.

- » tampon.
- » de traction.
- » pour l'éclairage des trains.

**Plaques à masse, Plaques perforées**  
 (Système Faure)

Batteries de tension.

- » de laboratoire.
- » pour usages médicaux.
- » pour la télégraphie et l'allumage des moteurs

Batteries et éléments pour les usages spéciaux.

PRIX - COURANTS ET DEVIS GRATIS SUR DEMANDE

15

Société Céramique

**RICHARD - GINORI**

MILAN (ITALIE).

Capital L. 7.000.000 entièrement versé. 99

**ISOLATEURS**

pour hautes et basses tensions en PORCELAINE DURE

BASES et MANCHES pour interrupteurs.

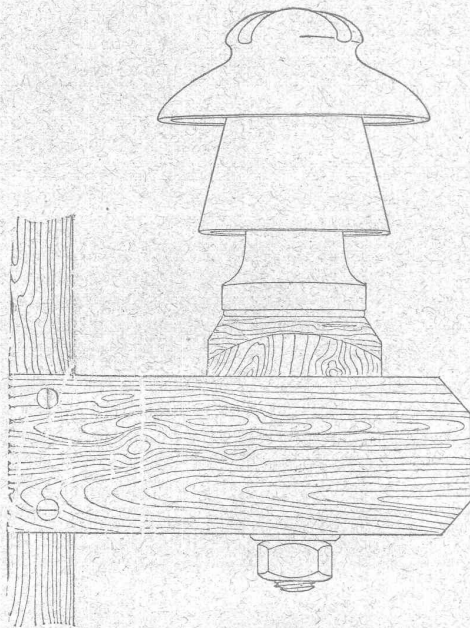

VIROLES pour lampes électriques, etc., etc.

CATALOGUES gratis sur demande.

**VITRAUX RELIGIEUX ET PROFANES**

en tous genres, aux prix les plus modérés.

**KIRSCH & FLECKNER**

FRIBOURG — Maison de 1<sup>er</sup> ordre. — FRIBOURG

Médaille d'or, Paris 1900, la plus haute récompense. 78

Croquis et échantillons à disposition sur demande.

**Fils de Cuivre électrolytiques**

de la Compagnie des Tréfileries du Havre,

Anciens Etablissements LAZARE WEILER

Cuivre pur en barres, en feuilles, en bandes; Cuivre façonné, Laiton en tôle, fils, barres; Aluminium; Tubes cuivre et laiton; Fils d'acier, blancs et galvanisés; Bi-métal. 25

H. KLEINERT & Cie, à Bienne.  
 Aciers et métaux en gros.

**E. BECK**

PERLES, près BIENNE

Télégrammes: PAPPBECK

Téléphone.

FABRIQUE POUR:

Carton bitumé. — Ciment ligneux.

PLAQUES d'ASPHALTE pour Isolations en tous genres.

TAPIS D'ISOLATIONS — GOUDRON MINÉRAL RAFFINÉ

TRINIDAD ÉPURÉE 27

Tous les produits d'Asphalte et de Goudron.

FABRIQUE DE TUYAUX EN CIMENT

Briques, Carrelages, etc.

**CORNAZ Frères & C<sup>ie</sup>**

ALLAMAN (Vaud)

Carrelage le plus beau et le plus moderne

NOUVEAU PROCÉDÉ

Album et prix-courant sur demande. 87

**OFFICE GÉNÉRAL DU BATIMENT**

Lausanne, 5, avenue de Villamont, 5. Téléphone N° 4818.

DIRECTEUR: A. WEBER, ARCHITECTE

Entreprise générale de Constructions en tous genres

pour toute la Suisse, à forfait, les clés en mains.

Envoi contre Fr. 20 de 70 types d'habitations diverses avec prix et distribution. 36

ÉCONOMIE — CÉLÉRITÉ — PAS D'ALÉAS

# SOCIÉTÉ DES USINES de Louis de ROLL

SUCCURSALE : FONDERIE de BERNE. Fournit :

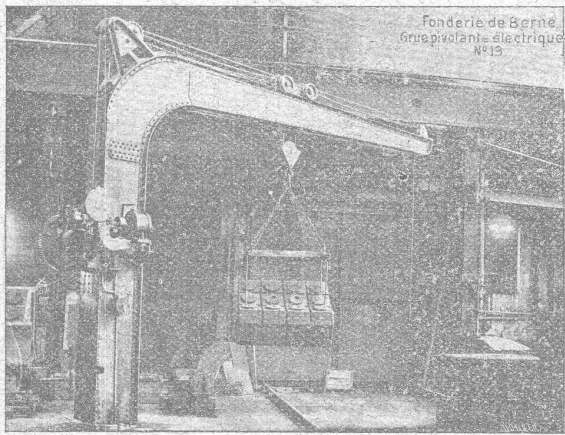

**Appareils de levage :** Ponts roulants, Grues pivotantes fixes et sur chariots. Commande à bras ou électrique. Monte-charges hydrauliques, électriques ou à courroie.

**Matériel de chemins de fer :** Ponts tournants et Chariots transbordeurs pour wagons et pour locomotives, commandés à bras, par machines à vapeur ou par moteurs électriques.

**Branchements et croisements** pour voies étroites et voies normales, pour rails Vignol et rails à gorge. 82

**BARRIERES** avec ou sans arrêts et sonneries.

**Superstructures à crémaillères. Chemins de fer funiculaires.** (Freins brevetés). Depuis le commencement de 1898 la Fonderie de Berne a fourni 21 funiculaires.

**Barrages,** installations métalliques et mécaniques pour barrages (vannes, écluses, grilles, treuils, etc.).

**Machines pour la fabrication des briques en ciment.**

Renseignements sur des installations faites, références, projets et devis sont à disposition.

## Ateliers de Constructions Mécaniques de Vevey (Suisse).

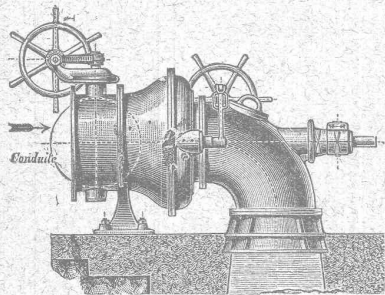

**Turbines en tous genres**

**RÉGULATEURS** automatiques de vitesse et de pression. 17

**CHAUDRONNERIE**

**PONTS**

Charpentes métalliques.

Plans et devis sur demande.

Fabrique de Cartonnage et Reliure.

**A. RION**

LAUSANNE — 16, RUE DE BOURG, 16 — LAUSANNE  
Téléphone 1116. 55

Spécialité d'onglets pour Architectes.

# H. CUENOD, Ingénieur-Constructeur, GENÈVE

12, Rue Diday, 12. 77

Ateliers : Clos de la Fonderie, Carouge.

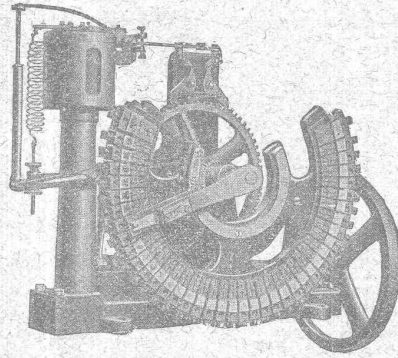

**LAMPES à ARC** pour courant continu et courant alternatif.

**Régulateur Automatique DE TENSION** sans contacts électriques, Système R. THURY. Nombreuses applications.

Réducteurs d'Accumulateurs.

**PETITS MOTEURS électriques,** courants continu et alternatif, mono et polyphasé.

Transformateurs. Bobines de self. Rhéostats, etc.

Fabrication en série de tous appareils et pièces mécaniques.

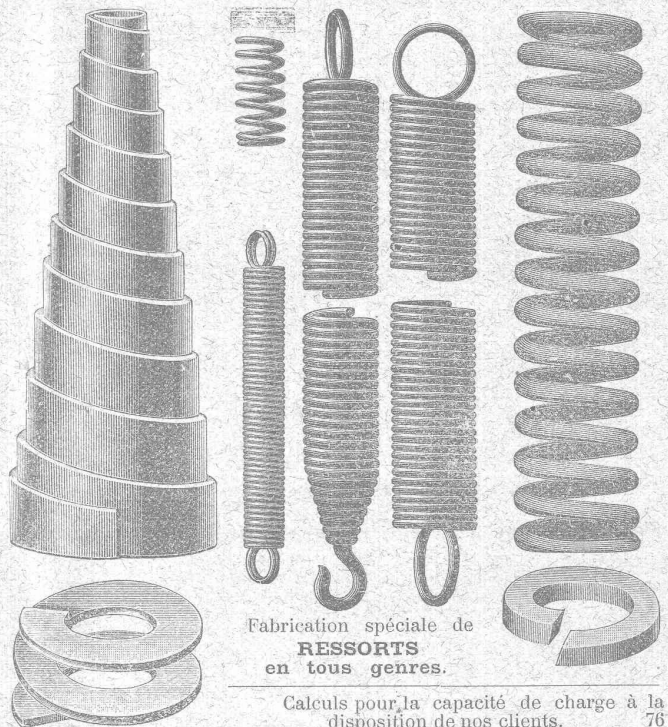

Fabrication spéciale de **RESSORTS** en tous genres.

Calculs pour la capacité de charge à la disposition de nos clients. 76

Acier de toute première qualité. — Trempe égale et exacte.

**Baumann Frères, Ruti (Zurich).**

## Bureau Technique et Industriel

GENÈVE

8, Avenue Pictet de Rochemont, 8.

ÉTUDES ET CONSTRUCTION

de tout ce qui concerne l'art de l'Ingénieur et de l'Architecte. Applications de l'électricité, traction et éclairage.

Levé de plans, morcellement, achat et vente de propriétés.

Recherche de capitaux.

**REPRÉSENTATIONS INDUSTRIELLES**

Atelier spécial de dessin et de reproductions par la lumière.

Projets et devis sur demande.

96

# EMBRAYAGE A FRICTION BENN

Brevet  
+ 23860

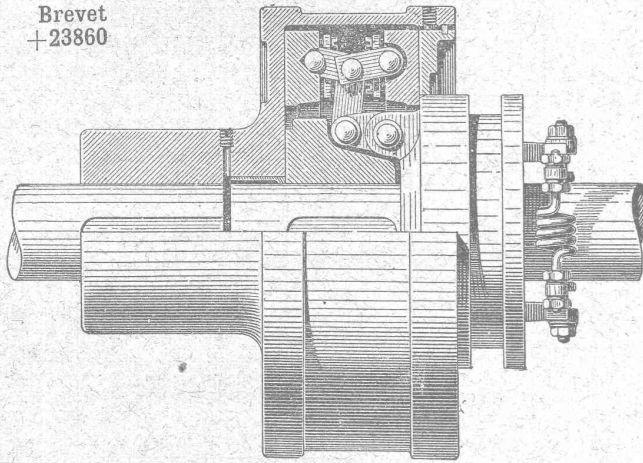

*le meilleur, le plus sûr,  
le plus simple,  
le moins cher de tous les  
embrayages à friction existants.*

121

Concessionnaires et Constructeurs pour la Suisse:

Société des

**Usines de L. de Roll**

CLUS (Canton de Soleure).

ORGANES DE TRANSMISSION MODERNES. CATALOGUE SUR DEMANDE

De VALLIÈRE, SIMON & C<sup>ie</sup>, ingénieurs civils, 1, Place Cathédrale LAUSANNE

## BÉTON ARMÉ

Système de VALLIÈRE. — Brevets Suisses 9775 et 20,148.

Projets et études de: Ponts, planchers, sommiers, colonnes, réservoirs, cuves de gazomètres, silos, fondations, toitures, tuyaux, canaux, etc.

Représentants pour la Suisse du système MELAN pour ponts en béton armé.

Renseignements et devis gratuits.

122

Concessionnaires: F. Riondel & Fils, Genève. E. Bellorini & Rochat, Lausanne. Römer & Fehlbaum, Bienne. A. Vissa, Montreux. Rothacher & C<sup>ie</sup>, S-Imier. Franceschetti & C<sup>ie</sup>, Zurich. F. Caldelari, Ligornetto, Tessin. E. Nosedà, Neuchâtel.

Plus belles et plus rationnelles que les constructions métalliques sont les  
**Stephans TOITURES CINTRÉES EN BOIS**

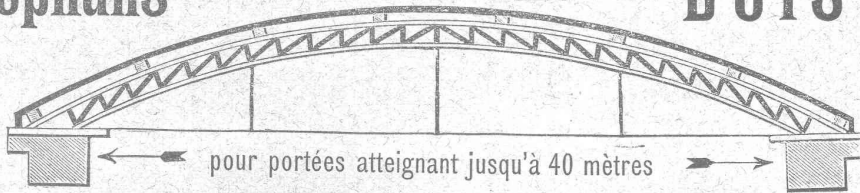

pour portées atteignant jusqu'à 40 mètres

Convient spécialement pour

Entrepôts  
à marchandises,  
Salles,  
Ateliers,  
Halles,  
Fabriques,  
etc.

Fourniture gratuite et rapide de  
plans d'exécution et de calculs statiques  
pour constructions de forme quelconque:

**Hans SANZI, Maître Charpentier, à Bâle**

Scierie à vapeur et atelier mécanique pour le travail du bois.  
PARQUETERIE — Menuiserie et Vitrerie. — PARQUETERIE

Seul concessionnaire pour la construction  
des TOITURES CINTRÉES STEPHANS EN BOIS

Références de premier ordre à disposition.

54

VEUVE de H. SPECKER  
ZURICH

Fabrique  
d'Articles en Caoutchouc.

SPÉCIALITÉ:  
VÊTEMENTS  
pour Scaphandres et Mineurs.

Culottes, Bas et Bottes  
à eau.

BACHES et COUVERTURES  
imperméables pour chevaux.

Feuilles de caoutchouc, Fibre, Asbest, Excelsior, Victoria et Morites pour joints, Rondelles et Clapets. Gants, Souliers et Tapis isolateurs en caoutchouc pour Etablissements d'Electricité. Gants et Tabliers d'Asbest pour Fonderies.

78

**RIETER & KOLLER** Ingénieurs-Constructeurs à Constance.

Usine spéciale pour la construction de Machines perfectionnées pour la fabrication des Briques.

64

# Ateliers de Constructions mécaniques de St-Georges près St-Gall.

SOCIÉTÉ EN COMMANDITE

## Ludwig v. Süsskind.

**MACHINES POUR PÂTES ALIMENTAIRES**

**TURBINES FRANCIS** perfectionnées, pour débits variables.  
Rendement jusqu'à 85%.

**TURBINES A HAUTE PRESSION**, de construction spéciale,  
pour chutes jusqu'à 900 mètres.

**RÉGULATEURS DE PRÉCISION**, à servo-moteurs hydrauliques  
et mécaniques, pour tous les systèmes de turbines.

**TRANSMISSIONS MODERNES**: Supports universels avec paliers  
à graissage automatique. 65

Projets, Devis et Renseignements gratuits

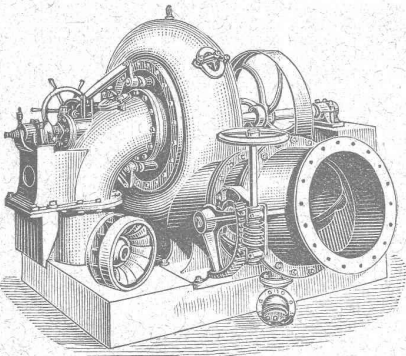

## Chaux hydrauliques de Vallorbe.

(Société des Usines des Grands-Crêts),

VOIR

# Exposition d'un bloc de béton

Place du Flon (Occident), Lausanne.

Un bloc de béton de 2600 kg. au dosage de **CENT kg. de chaux hydraulique** (qualité **Simplon**) par **MÈTRE CUBE** de tout venant (**blocs roulés non compris**) est exposé sur la place du Flon, à Lausanne. Il provient du massif de fondation des piles provisoires destinées à soutenir les échafaudages du **viaduc de Brent** sur la Baie de Clarens (arche de 44 mètres d'ouverture).

L'attention de Messieurs les Ingénieurs, Architectes et Entrepreneurs est particulièrement attirée sur cette Exposition.

(Attestation de M. Cosandey, Ingénieur du Pont de Brent à disposition).

100

# C. Wüst & C<sup>ie</sup>, Seebach, Zurich.

**Ascenseurs et monte-charges électriques**

avec treuil à chevrons système breveté.

**Le meilleur des treuils actuels**,  
pouvant être branché directement sur tout réseau de lumière  
même monophasé, grâce à sa faible consommation.

**Une manœuvre universelle par boutons**  
permet à chaque enfant d'utiliser l'ascenseur sans  
**conducteur.**

Grande économie dans l'installation et l'exploitation.

Marche absolument silencieuse.

Manœuvre de haute précision.

**Parachute absolument sûr.**

Projets et devis gratuits. — Prospectus sur demande.

**Meilleures références**  
sur des installations existantes. 53

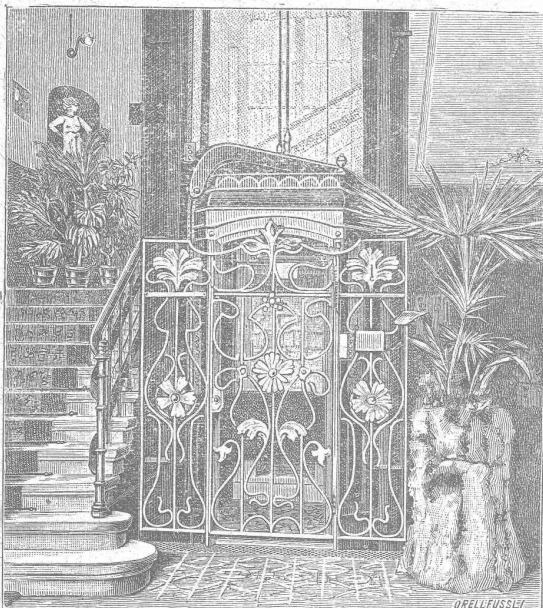

PREMIÈRE  
et plus ancienne maison du monde.

Planchers hygiéniques  
sans joints, doux et chauds aux pieds.

**EUBÖOLITH**

Recommandé  
par les administrations et autorités pour ses qualités éminentes. 400,000 m<sup>2</sup> posés par la maison et en usage dans des usines, écoles, bureaux, magasins, casernes, hôtels, hôpitaux, etc., etc.

1900 médaille d'or Expos. univ. Paris. 1901 méd. d'or avec couronne Vienne. 1901 G<sup>d</sup> Prix Expos. intern. Brest. 1902, 1<sup>re</sup> méd. argent Expos. anti-tuberculeuse, Toulouse. 1903, méd. d'or Expos. du Bâtiment, Paris.

EMIL SÉQUIN  
fabricant d'Eubböolith,  
Zurich (Nord). — Paris.  
Londres. — Vienne, etc.

FÉLIX BÉRAN  
Zurich V. Téléph. N° 1508  
représentant  
pour la Suisse.

**HENCKEL & JORDAN**

près VIENNE (Autriche).

Société en commandite pour la  
Fabrication des CHARBONS employés dans l'Electricité.

Maison de vente: Gumpendorfstrasse N° 35, VIENNE VI. I.  
Adresse télégraphique: HOMOGEN, Wien.

fabriquent: Charbons pour lampes à arc, Charbons spéciaux,  
Charbons pour Balais de Dynamos, pour Electrodes et pour Batteries d'Accumulateurs.

PRIX-COURANT sur demande.  
Représentant général: H. KLEINERT & C<sup>ie</sup>, BIENNE

**Exploitation de Marbre de la Carrière de Daviaz**

MASSONGEX (Valais).

Pierre dure de qualité exceptionnelle (supérieure mais assimilable à celles de Collombey et Arvel), à grain fin homogène gris-clair, rose-vert, résistant à plus de 1600 kilos au centimètre carré; inaltérable aux intempéries. — Pour travaux de constructions soignées: Pierre de taille de premier choix pour bâtiments, marbreries, etc.

Envoi d'échantillons et devis sur vu des plans et dessins soumis.

Vente de Mastic Meyer.

Cette carrière, en bon état d'exploitation et bien outillée, serait cédée au besoin à un preneur intelligent connaissant la partie. Conditions avantageuses.

**C. CHAMOREL**

Entrepreneur et marchand de pierres, La Borde, Lausanne.

**ENTREPRISE GÉNÉRALE D'APPAREILLAGE**

Appareilleur pour Gérant  
des Eaux de Lausanne des Eaux de Bret et des Eaux de Pierre-Ozairre Eau, Gaz et Vapeur des Eaux de Moilles es Donnes.

**L. WELTY Fils**

Rue du Flon, 8. LAUSANNE Téléphone 483.  
Maison fondée en 1834.

Spécialité d'installations d'eau chaude et froide pour Hôpitaux et Infirmeries. — Réparation et installation de Pompes de tous systèmes. — Appareilleur des Hôpitaux de Saint-Loup. — Installation de Bains, Douches et Appareils sanitaires pour le tout à l'égout. — Chauffage de Serres. — Magasin d'appareils pour l'éclairage, le chauffage, la cuisine et les bains par le Gaz.

Réparations. - Installations particulières. - Entretien.  
Devis et Prix-Courant sur demande. — Travail garanti.

MÉDAILLE D'ARGENT, Exposition cantonale vaudoise, Vevey 1901.  
La plus haute récompense.

Concessionnaire du Chauffage central à eau chaude  
Système Rouquaud (breveté). 89

GRAND ATELIER DE MÉCANIQUE — AUTOMOBILES, MOTOCYCLETTES, CYCLES

**Louis AMBROSI & C<sup>ie</sup>**

MÉCANICIENS-CONSTRUCTEURS

5, Rue St-Martin — LAUSANNE — Rue St-Martin, 5

Emaillage au four. Cuivrage, Nickelage et Argenture de tous objets, système perfectionné. Réparation de Mécanique en tous genres. Vente et échange. Auto-Benzine. GARAGE. Huile-vitesse. 85

**Grues roulantes**

pour la pose de pierres de taille et tous les matériaux servant à la construction. Système Voss. Machine indispensable aux entrepreneurs. Grande économie de temps et d'argent. Attestations et références de 1<sup>er</sup> ordre. Brevet déposé. Fabrication unique pour la Suisse: (Za. 1351 G.) 60

**KESSELSCHMIEDE RICHTERSWEIL**

Représentant: A. Leutweiler-Moré, Genève, Rue de Rive, 20.

**Bureau technique: ALFRED RUBIN**

Zurich I, Bahnhofstrasse, 94.

**MATÉRIEL DE CHEMINS DE FER**

pour lignes principales, secondaires ou électriques.

Rails, éclisses et selles.

Pièces d'assemblage pour rails. — Rondelles élastiques.

**ASSORTIMENT COMPLET**

de roues d'essieux de bandages.

Pièces de forge pour la construction des locomotives et des wagons.

Tubes en acier pour chaudières, solis et laminés.

—o— Tubes en cuivre sans couture, barres de cuivre. —o—

RESSORTS à boudin, en spirale, à lames,  
pour la construction des locomotives et des wagons.

Pièces de bois imprégnées au sublimé.

**PIÈCES DE FER**

Fils de cuivre pour lignes d'alimentation ou de contact de tramways.

FILS RONDS OU PROFILÉS

Fils d'acier pour câbles transporteurs.

# Tuilerie, Briqueterie, Scierie.

## G. BOLLIGER & C<sup>IE</sup>

### BÉMONT (Jura Bernois).

Tuiles à emboîtement et Tuiles simples.

Tuiles faitières.

Briques de toutes dimensions et formes.

Tuyaux de drainage. Planelles.

Production annuelle : 5 millions de pièces.

Installation mécanique moderne. Force électrique 60 chevaux 16

# Ciment Portland de St-SULPICE

## La plus grande Fabrique de la Suisse.

Diplôme pour excellente qualité à l'Exposition de Zurich, 1883.  Médaille d'Or, Groupe collectif, à l'Exposition de Genève, 1898.

### FOURNISSEUR DES ENTREPRISES SUIVANTES :



Travaux du grand tunnel du Gothard.  
 Travaux du grand tunnel du Simplon.  
 Funiculaire Lausanne-Ouchy et Glion-Naye.  
 Ligne Directe Berne-Neuchâtel.  
 Chemin de fer de la Jungfrau.  
 Reconstruction du tunnel sous Montbenon.  
 Fortifications de St-Maurice et du Gothard.  
 Elévation des Eaux de la Chaux-de-Fonds.  
 Canalisation des Eaux du Pays - d'Enhaut,  
 pour l'alimentation de Lausanne.  
 Barrage de la Sarine, à Thusy.  
 Forces motrices de l'Areuse.



Forces motrices de Landquart.  
 Forces motrices du Rhône à Chèvres et à Genève.  
 Forces motrices de la Jogne  
 et Fabrique de Chocolat F.-L. Cailler, à Broc.  
 Pont de la Coulouvrenière, à Genève.  
 Reconstruction du pont du Mont-Blanc, à Genève.  
 Fabrique Nestlé, à Neuenegg.  
 Palais fédéraux et pont du Kirchenfeld, à Berne.  
 Grand Théâtre de Berne,  
 construit entièrement en béton armé.  
 Nouvelle Fabrique Pernod, à Pontarlier.

Grand nombre d'importants travaux en béton armé.

 Le Ciment expédié de l'Usine est garanti PUR de tout mélange de matières étrangères. 

 La Fabrique de St-Sulpice tient à la disposition de ses clients des bulletins des essais périodiques de l'Institut Fédéral pour l'essai des matériaux de construction, à Zurich.  103

## PRODUCTION JOURNALIÈRE : 120 TONNES

Succursale à PONTE-CHIASSO, près COMO, pour les expéditions en Italie, Suisse Italienne et pour l'exportation

# FABRIQUE de Produits Céramiques d'Embrach

à EMBRACH (Canton de Zurich). 11  
(Société anonyme).

LA PLUS GRANDE FABRIQUE DE

## Tuyaux en Grès Cérame

de 60 à 800 mm. de diamètre intérieur,  
pour

conduites d'égouts, d'eaux, d'acides & canalisations de lieux d'aisance.

Pièces spéciales de toutes formes d'après dessins.

Auges à porcs, mangeoires pour le bétail, éviers, terrines,  
récipients de toutes sortes pour produits chimiques, d'après dessins.

Tuyaux de cheminées

en matériel parfaitement réfractaire. Cheminées de laboratoires. Drains.

**CARREAUX EN GRÈS CÉRAMÉ**  
absolument résistants au gel et aux acides.

### Carreaux et Pavés en Rostolith

adoptés par la Ville de Lausanne p<sup>r</sup> le Pavage du Grand-Pont.

**Le plus durable des Carrelages** pour Trottoirs, Fabriques, Ecuries,  
Fromageries, Cuisines, etc.

**Briques pour revêtements. Briques émaillées.**

Distinctions : Exposition Suisse d'Agriculture de Frauenfeld, DEUX Médailles Vermeil.

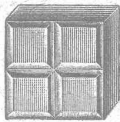
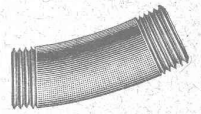
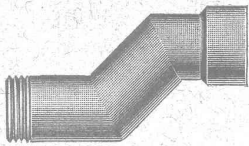
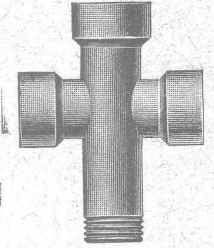
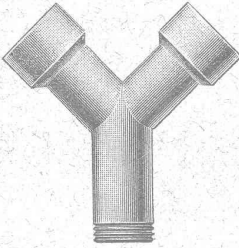
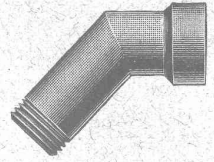
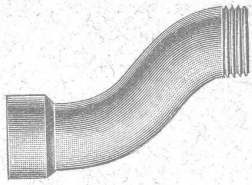

Fabrique lausannoise d'appareils de chauffage.

## G. WEBER, constructeur

LAUSANNE 101 a

### CHAUFFAGES CENTRAUX

à eau chaude et vapeur à basse pression.

CHAUFFAGES CENTRAUX LOCAUX (localisés à un seul appartement).

Installations complètes de cuisines d'hôtels  
donnant une grande économie de combustibles.

Séchoirs, Bains, Buanderie perfectionnée, Brevet + 11466.

CALORIFÈRES UNIVERSELS

Etudes techniques et devis sur demande.

### PRISMES LUXFER

Ferme - Impostes « STELLA »

Revêtements Civer. — Molasse de Vauderens. 71

J. ROD, Représentant. Maupas, 23, Lausanne.



Fabrique de Chauffage central et Poèlerie moderne.

## C. SAMBUC FILS & C<sup>ie</sup>, Lausanne

CHAUFFAGES CENTRAUX à eau chaude  
et vapeur à basse pression.

SPÉCIALITÉ de chauffage d'appartements et de  
maisons à louer par calorifères-thermosiphons,  
à feu continu avec trémie d'alimentation.  
Grande économie de combustible garantie.

Installations complètes de Séchoirs, Bains,  
Buanderies et de Cuisines d'Hôtels, à forfait.

Nouveaux modèles. FOURNEAUX - POTAGERS  
avec ou sans circulation d'eau chaude.  
Bouilleurs en cuivre ou en fonte.

Spécialité de BOILERS chauffant par serpentins  
en cuivre, avec ou sans garniture pour le gaz,  
donnant l'eau des bains soit depuis la cuisine,  
soit depuis le chauffage central, soit par  
chauffe directe. 69

Calorifères Universels perfectionnés (Brevet +  
N° 25,968).  
avec RÉGULATEURS DE TIRAGE

ÉTUDES TECHNIQUES ET DEVIS SUR DEMANDE

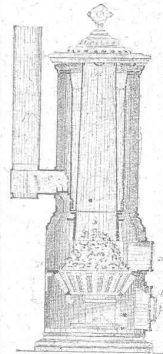

## BAUER & FREY, 31, Rue Holbein, 31, BALE

Première maison suisse de fournitures électriques.

Grands Magasins

de matériel d'installations de lumière,

de transports de force et de chemins de fer.

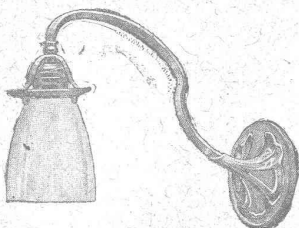

No. 4652. ◊