

Objektyp: **Advertising**

Zeitschrift: **Bulletin technique de la Suisse romande**

Band (Jahr): **37 (1911)**

Heft 9

PDF erstellt am: **21.07.2024**

Nutzungsbedingungen

Die ETH-Bibliothek ist Anbieterin der digitalisierten Zeitschriften. Sie besitzt keine Urheberrechte an den Inhalten der Zeitschriften. Die Rechte liegen in der Regel bei den Herausgebern.

Die auf der Plattform e-periodica veröffentlichten Dokumente stehen für nicht-kommerzielle Zwecke in Lehre und Forschung sowie für die private Nutzung frei zur Verfügung. Einzelne Dateien oder Ausdrucke aus diesem Angebot können zusammen mit diesen Nutzungsbedingungen und den korrekten Herkunftsbezeichnungen weitergegeben werden.

Das Veröffentlichen von Bildern in Print- und Online-Publikationen ist nur mit vorheriger Genehmigung der Rechteinhaber erlaubt. Die systematische Speicherung von Teilen des elektronischen Angebots auf anderen Servern bedarf ebenfalls des schriftlichen Einverständnisses der Rechteinhaber.

Haftungsausschluss

Alle Angaben erfolgen ohne Gewähr für Vollständigkeit oder Richtigkeit. Es wird keine Haftung übernommen für Schäden durch die Verwendung von Informationen aus diesem Online-Angebot oder durch das Fehlen von Informationen. Dies gilt auch für Inhalte Dritter, die über dieses Angebot zugänglich sind.

**Laué Frères
WÄDENSWIL**

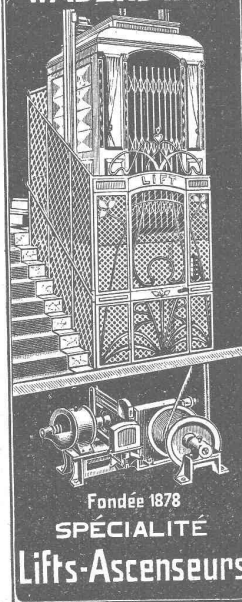

Fondée 1878

SPECIALITÉ

Lifts-Ascenseurs

Zà 2262 g

6251

← Nos →
machines + Kunst

pour
béton et mortier
nos

treuils américains
nos

concasseurs brevetés
sont
les meilleurs!

Plus de 1000 machines
en fonction.

H. von Arx & Co
Zürich, Seideng. 13.

Machines d'entreprises

6264

Fabrique lausannoise d'appareils de chauffage.

G. WEBER, constructeur
LAUSANNE

SPECIALITÉ DE :

Chauffages centraux
et Installations de cuisines.

Dernières installations pour chauffage et cuisine :

Hôtel Royal, Lausanne.
Hôtel de la Paix, »
Hôtel Savoy, » etc.

Références de 1^{er} ordre à disposition.

La Société **A.-B. Stockholms Vapenfabrik**, propriétaire du brevet suisse N° 34626 du 31 juillet 1905 pour : « Fusil automatique », désire entrer en relation avec des fabricants suisses, en vue de la fabrication de l'article breveté, et serait disposée à céder des licences d'exploitation ou à vendre le brevet.

Prière d'adresser les offres ou propositions à **M. E. Imer-Schneider**, ingénieur-conseil, 8, b^d James Fazy, à Genève, qui les transmettra volontiers à qui de droit.

L'inventeur d'un **Dispositif breveté de protection aux machines emporte-pièces** désire entrer en relation avec des fabricants suisses en vue de l'exploitation industrielle de son invention qui est recommandée par les inspecteurs des fabriques.

Prière d'adresser les offres ou propositions à **M. E. Imer-Schneider**, ingénieur-conseil, 8, b^d James Fazy, à Genève, qui les transmettra volontiers à qui de droit.

Le propriétaire du brevet suisse **Robson**, n° 44594, du 7 mai 1908, pour : « Appareil destiné à être commandé à distance, pour l'allumage et l'extinction d'au moins un brûleur à gaz », désire entrer en relation avec des fa-

bricants suisses, en vue de la fabrication de l'article breveté, et serait disposé à céder des licences d'exploitation ou à vendre son brevet.

Prière d'adresser les offres ou propositions à **M. E. Imer-Schneider**, ingénieur-conseil, 8, b^d James Fazy, à Genève, qui les transmettra volontiers à qui de droit.

PLANCHETTE

au complet, modèle 1900 de la maison Kern & C^{ie}, à vendre d'occasion, faute d'emploi.

S'adresser à **Haasenstein & Vogler**, à Fribourg, sous H 1783 F.

Ingénieur-Technicien

bien au courant des installations de chauffages centraux,

EST DEMANDÉ

de suite. Ecrire sous **X 22603 L**, à **Haasenstein & Vogler**, Lausanne.

On demande un **DESSINATEUR** bien au courant de la construction.

Adresser offres et références à **M. E. Réess**, architecte, Montbéliard.

VILLE de LAUSANNE

Service des Bâtiments.

La Municipalité de Lausanne met au concours les fonctions

d'adjoint de l'architecte de la ville

à repourvoir ensuite de démission du titulaire (traitement Fr. 2800 à 3400).

Les offres, accompagnées de références et Curriculum Vitae, doivent être adressées, par écrit, à la **Direction des travaux** (Hôtel de Ville) jusqu'au mardi 16 mai 1911, à 6 h. du soir. H. 32542 L. Lausanne, le 4 mai 1911.

Direction des Travaux.

Traductions techniques

et légales en allemand et anglais. Références en Suisse.

PAUL JÄGER

Übersetzungs Bureau
— o Nürnberg (Allemagne) —

F. DELACHAUX
SUCCURSALE DU
BUREAU INTERNATIONAL DE BREVETS D'INVENTION
GENÈVE SUISSE
E. IMER-SCHNEIDER
INGÉNIEUR-CONSEIL
LAUSANNE
2, PLACE SAINT-FRANÇOIS, 2
CONSULTATIONS
LES JEUDIS de 3 à 6 h.



(Z à 1718 g)

TECHNICUM DU LOCLE

Mise au concours.

Ensuite de démission honorable du titulaire, le poste de **directeur de la section d'électrotechnique** est mis au concours. Terme des inscriptions: le 15 juin. Entrée en fonctions le 22 août 1911.

Cahier des charges, renseignements et inscriptions par l'Administrateur du Technicum. H. 21632 C.

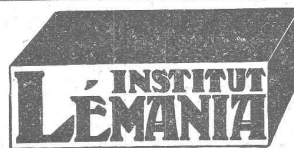

Préparation rapide et approfondie aux Baccalauréats, à la Maturité et au

300 élèves en 2 3/4 ans.
95 % de succès.

Polytechnicum.

Cordons de liège

15 à 20 mm.

A PRIX RÉDUITS

V. Kramer-Mäder

Lagerstrasse, 85, ZÜRICH

MODELES — MARQUES

BREVETS D'INVENTION
H. PH. HUMBERT, Ingénieur-Conseil
GENÈVE (SUISSE)
ANT. MULLER, PESHIERANZ & HUMBERT
OBTENTION-EXPLOITATION

4, Rue du Vieux-College, 4
Téléphone 5900.



VOTRE intérêt exige

de voir fonctionner les nouveaux appareils de **Soudure autogène**

„Sirius“

avant d'acheter un autre système quelconque. Les appareils sont à voir à

l'Atelier de soudage

H. FENNER, à Zurich Unterstrasse

Renseignements et offres

par l'agent général:

Joh. Wiederkehr

Zurich IV Niklausstrasse 3
Téléphone 871

Photographie technique et industrielle
 Pl. St-Laurent, 24, „LUNA“ LAUSANNE

Agrandissements et réductions de plans,
 cartes géographiques et documents.
 Photographies d'architecture, machines, etc.

6077

TÉLÉPHONE 318

TUYAUX FONTE DE CHOINDEZ

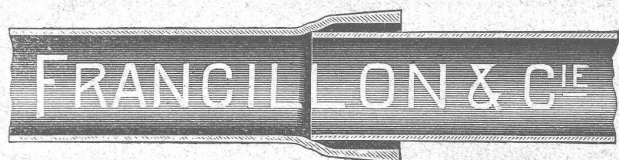

Lausanne.

Tubes acier à emboîtement.

Emulsion Bitumeuse „ESMERALDA“

Seul produit efficace pour
l'assèchement

de constructions humides :
caves, souterrains,
fondations, etc. humides,
même inondés.

Pour l'enduit
des façades exposées aux
intempéries,

Isolement de
TOITURES, TERRASSES
et MURS.

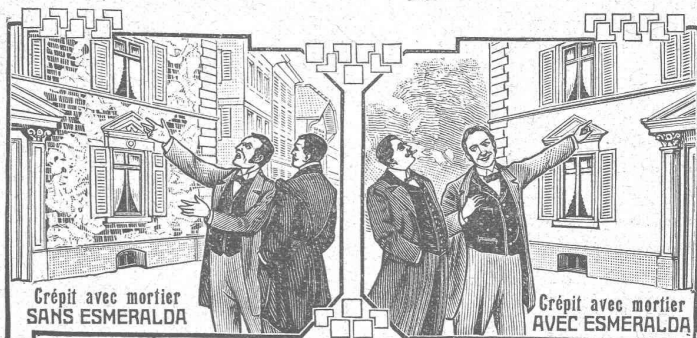

Fabricants : EGGER & GARTENMANN, GOSSAU (St-Gall)

Références et attestations
à disposition.

Bidons de 30, 50 et 100 kg.

50 cent. le kg.

DÉPOSITAIRES
pour la Suisse romande :

Martin frères

Rue Baulte, 16, GENÈVE
TÉLÉPHONE 6148

Librairie de l'Université, F. ROUGE & Co
 6, Rue Haldimand, à LAUSANNE

HÛTTE

MANUEL DE L'INGÉNIEUR

MATHÉMATIQUES — MÉCANIQUE — PHYSIQUE ET CHIMIE — RÉSISTANCE DES MATÉRIAUX
 CONNAISSANCE DES MATIÈRES — PARTIES DE MACHINES — MACHINES MOTRICES — MACHINES DE TRAVAIL
 SCIENCE DES MESURES — CONSTRUCTION — VENTILATION ET CHAUFFAGE — DISTRIBUTION DE L'EAU
 DRAINAGE DES VILLES — CONSTRUCTION DES ROUTES — STATIQUE DES CONSTRUCTIONS
 CONSTRUCTION DES PONTS — CONSTRUCTION DES NAVIRES ET MACHINES DE NAVIRES — TECHNOLOGIE
 DES CHEMINS DE FER — SIDÉRURGIE — TECHNOLOGIE ÉLECTRIQUE — FABRICATION DU GAZ

Nouvelle édition française du Manuel de la « SOCIÉTÉ HUTTE »,

TRADUIT PAR

L. DESMAREST

MEMBRE DE LA SOCIÉTÉ DES INGÉNIEURS CIVILS DE FRANCE, DIRECTEUR DE PAPETERIES

Deux beaux volumes solidement reliés en cuir plein, dorés en tête, de plus de 1300 et 900 pages
de texte respectivement, avec plus de 1200 figures dans le texte.

PRIX : 30 FRANCS

La table des matières étant trop considérable pour pouvoir être reproduite ici dans son entier,
nous enverrons aux personnes qui nous en feront la demande un prospectus détaillé.

Les personnes qui sont en compte ouvert à la Maison et qui ne désirent pas aug-
menter leurs paiements mensuels peuvent faire porter la présente souscription à la
suite de leur compte. Dans ce cas nous les prions de bien vouloir le spécifier.

Steinmehle & Terrazzosteine

SABLES Art. et GRAINS de Terrazzo

in allen Farben für die Kunststein- & Terrazzo-fabrikation liefert am billigsten

STEINSANDE für VORSATZ-BETON

dans toutes les couleurs, pour les pierres artificielles à très bon marché.

PETER KRAMER, HERZOGENBUCHSEE
TERRAZZOWERKE

Contre les caves humides

même à la pression la plus élevée des eaux du sous-sol

Parois humides

et leurs conséquences: moisissure, crépissage tombant en écailles, efflorescences etc.

Succès garanti!

Plusieurs millions de mètres carrés rendus imperméables. Prospectus gratuits!

Simple!
Bon marché! Durable!

Médailles d'or.

Brevet allemand.
10 Brevets étrangers.

CÉRÉSITE

Wunner'sche Bitumen-Werke, G.m.b.H., Unna (Westphalie)
Fabricants de l'Emulsion „Wunner“ au Bitume, brevetée célèbre dans le monde entier.
Deuxième fabrique: Ceresit Waterproofing Co., Chicago.

Représentant général: G. BOSSHARD, Waldmannstrasse 10, ZURICH

Plus de **25,000** horloges électriques de notre propre système en marche
MAGNETA
Fabrique d'horloges électriques S.A.
Zurich V 6094 Zä 1058 g

FABRIQUES DE PARQUETS. Menuiserie et Scierie mécanique.

STUBER & C^{ie}

SCHUPFEN (Canton de BERNE, Suisse). Téléphone.
Parquets des plus simples aux plus riches. Parquets s^r bitume
Fabrique de fenêtres. — Usines hydrauliques et à vapeur. 3865
GERBER-BEAUJEU, représentant.
Téléphone 1965. Cour, Lausanne. Téléphone 1965.

Le Planolin est employé avec eau, sans liquide spécial, il durcit et sèche de suite.

Le Planolin

est le produit par excellence

pour niveler les planchers
de tous genres avant la pose du linoléum. C'est le **sous-sol pour linoléum**

le meilleur marché et le seul produit qui permette l'exécution rapide de la surface sèche et lisse, indispensable à la pose et à la durée du linoléum.

Prospectus gratuits.

Ch.-H. Pfister & Cie, Bâle

Fabrique de produits pour constructions.

Landis & Gyr

MAISON FONDÉE EN 1896

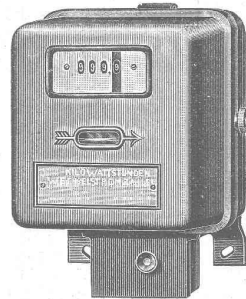

Compteurs d'électricité

Wattmètres.

Interrupteurs à horlogerie.

Rhéostats de démarrage p^r moteurs

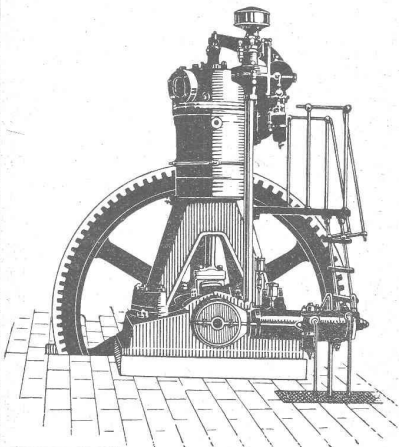

Les Moteurs à Huiles lourdes

« Bæchtold »

sont les

plus économiques

et les

plus perfectionnés

Sté an. BÆCHTOLD & C^{ie}

—> STECKBORN <—

ISOLATIONS

FRIGORIFIQUES
CALORIFUGES
et pour CONSTRUCTIONS

Renseignements, devis,
montage par personnel expérimenté

Rheinhold & C^{ie}

Société des mines de farine fossile
16 maisons, 12 agences
en Europe
3 usines, 550 ouvriers.

Représentant pour la Suisse romande:

Lucien Bovet

LAUSANNE

Matériaux d'isolation
en magasin

—> TÉLÉPHONE 2339

FRITZ MARTI Société anonyme, BERNE

Dépôts à :
Berne, Yverdon et Wallisellen.

VENTE et LOCATION de :
Matériel d'entrepreneurs

Voies transportables, vagonnets, croisements,
plaques tournantes, routes et essieux montés.

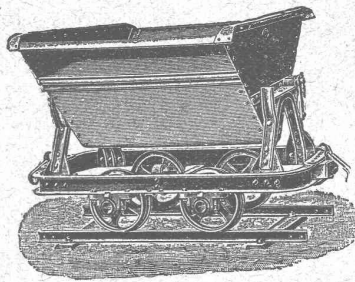

Locomotives. - Machines pr la construction.

Locomobiles disponibles de 6-50 HP.

POMPES — DRAGUES 6079-1

Concasseurs pour faire le gravier et le sable.

Bétonnières américaines système « Smith ».

Treuil à vapeur et à l'électricité.

Poulies différentielles. Chats roulants, etc.

BUREAU TECHNIQUE A. JAGGI, ingénieur diplômé

ARLESHEIM, près BALE

Etudes, devis et surveillance de tous travaux
d'ingénieur civil. 5157 S.

Relevés de terrains. — Nivellements.

Etudes hydrographiques (Jaugeages, etc.).

Chemins de fer. — Routes. — Installations hydrauliques.

Adductions d'eau, canalisations, drainages.

EXPERTISES —o— CONSULTATIONS



L'Anticalor peut servir à toutes les industries.

Il s'est éprouvé comme meilleur moyen pour graissage,
pour la mise en marche des machines neuves. — Prospectus gratuit.

Société anonyme GASOFER, Zurich.

Adr. télégr. : GASOFER, ZURICH

6273

INSONORES
INCOMBUSTIBLES
ÉCONOMIQUES
RAPIDITÉ
D'EXÉCUTION
DEVIS GRATUITS

TRAVAUX
EN BÉTON ARMÉ

Planchers en briques cuites armées, système Fabre, Brevet 25593 +

6029

Seul concessionnaire pour les cantons romands et pays de Gex.

Charles WINKLER & Co, VEVEY TÉLÉPHONE 562

BUREAUX : Lausanne : M. Fernand REY, ingénieur, av. L. Ruchonnet 13. Téléph. 309. — Morat : M. PETITPIERRE, architecte. Téléphone. — Genève : M. BOHY, architecte, Boul. St-Georges 46. Téléphone 18-17.
Plus de 20,000 m² d'exécutés. Grandeurs des dalles : Usine Delacroixriche, à Carouge, 6^m 40-83 m.; Hôtel Mirabeau, Lausanne 8^m, 15-20 m., 7^m, 15-12 m., 9^m, 50-12^m, 50; Institut Tatiana, à Nyon, 8 m.-19 m., etc., etc.



Henri Brändli, Horgen

Fabrique de carton bitumé, ciment ligneux.

Asphaltages en tous genres

pour Travaux publics, Bâtiments, Chemins de fer, Ponts, Chaussées, etc.

Parquet sur asphalte.

Carrelage de bois mis en asphalte

Meilleures références.
Télégr. : Henri Brändli.

5860

Service soigné
Téléphone.



Isolants

Cordons de soie
Cordons de liège
Cordons de silice
Kieselguhr
Plaques de liège
sont fournis par :

SCHWEIZERISCHE
ISOLIR- & ASBESTWERKE
ZÜRICH IV.

CLICHÉS SADAG

GENÈVE (Sécheron)

Autotypie. — Zincogravure.
Chromotypographie.

REPRÉSENTANT :

J. PACHE, Pré-du-Marché, 20.
LAUSANNE

Manufacture de Papiers.

J.-G. STOUKY, Lausanne.

Gare du Grand-Pont L.-O.

Spécialité de papiers pour
Ingénieurs, 6296
Architectes, Entrepreneurs.

Gebr. Pfeiffer, Kaiserslautern, 83 Fondée en 1864

Etude et construction d'installations complètes de fabriques de ciment

(portland — laitier — romain),

de **chaux**, de **briques** et de **céramiques** avec l'emploi exclusif de nos créations.

Installations de broyage et blutage de toute matière.

BROYEURS - SÉPARATEURS OU SÉLECTEURS

BREVET PFEIFFER

(broyeur sans tamis avec séparation d'air). 6293

FOURS ROTATIFS DE NOTRE SYSTÈME

Représentant pour toute la Suisse :

A. Bellasio-Wächter, bureau d'ingénieur, **Bâle.**

Marktgasse, 6. — Téléphone 4873.

Rails, Voie, Croisements, Plateformes, etc. — Vagonnets de toute sorte.

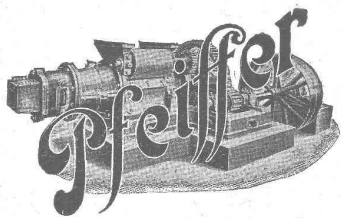

Briqueteuse perfectionnée à gradins « Pfeiffer ».

Tiefbau & Eisenbeton-Gesellschaft, Zurich

G. m. b. H.

Schweizergasse, 21.

PLAN ET DEVIS

Exécution de constructions en tous genres.

Béton et Béton armé.

Dépôts, toitures, silos, établissements industriels, réservoirs, etc., en ciment armé.

Fondations en Pilots de béton armé, en Pilots foreurs de béton, en Pilots de béton « Simplex ».

Actuellement en exécution à l'Usine à Gaz de Zoug.

Seule maison de ce genre dans toute la Suisse.

PROSPECTUS GRATIS

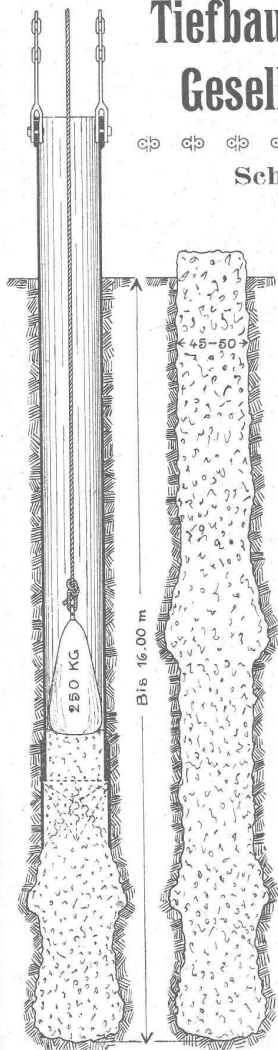

Système « Simplex ».

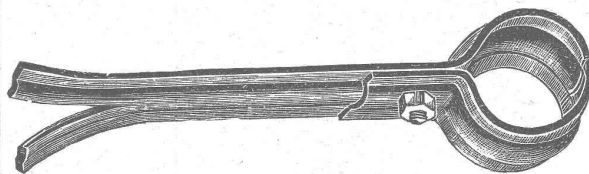

Max SCHMIDT & Cie Place St-Laurent 25 et Terreaux 2 LAUSANNE

Concessionnaires de la vente en Suisse des 5571

COLLIERS NORMAUX

N° 5 A,

pour INSTALLATIONS de CHAUFFAGES CENTRAUX

Société genevoise pour la construction d'Instruments de Physique et de Mécanique 6302

5, Rue Gourgas — GENÈVE — Rue Gourgas, 5

Machines à froid et à glace
Compteurs d'électricité

Instruments pour GÉOMÈTRES - Appareils scientifiques
CATALOGUES FRANCO SUR DEMANDE

Exploitation de Marbre de la carrière de Daviaz
MASSONGEX (Valais).

Pierre dure de qualité exceptionnelle (supérieure mais assimilable à celles de Collombey et Arvel), à grain fin homogène gris-clair, rose-vert, résistant à plus de 1600 kilos au centimètre carré ; inaltérable aux intempéries. — Pour travaux de constructions soignées : Pierre de taille de premier choix pour bâtiments, marbreries, etc.

Envoi d'échantillons et devis sur vu des plans et dessins soumis.

Vente de Mastic Meyer.

Cette carrière, en bon état d'exploitation et bien outillée, serait cédée au besoin à un preneur intelligent connaissant la partie. Conditions avantageuses. (6139)

C. CHAMOREL

Entrepreneur et marchand de pierres, La Borde, Lausanne.

Schmidt & Schmidweber

MARBRES et GRANITS

Usines hydrauliques à DIETIKON — Bureaux à ZÜRICH

SPECIALITÉ :

REVÊTEMENTS de FAÇADES en GRANIT POLI
MONUMENTS FUNÉRAIRES

H. KOLLER, Froschaugasse, 9, ZÜRICH I.

Fabrication mécanique de Grillages
et de Toiles métalliques
et autres Grillages ondulés.

Tamis en tous genres.

Spécialités diverses en fil de fer, etc
Claies toutes montées.

Machines à diviser le gravier.

Grillages pour gypsiers. — Tôles perforées.

Grands approvisionnements. — Prix modérés.

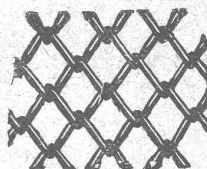

ALFRED RUBIN, Ingénieur, Zürich I.

TÉLÉPHONE 6144 Bahnhofstrasse, 94. TÉLÉPHONE 6144

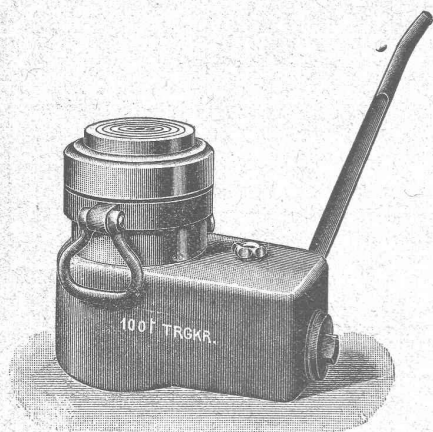

1. Presses à excentrique, à friction, Presses à emboutir, Balanciers, Cisaillies, Tours à repousser et à lisser, Machines à plier provenant de la maison L. Schuler, fabrique de machines, à Göppingen.
2. Machines - Outils modernes, Tours divers, Etaux limeurs, Machines à fraiser, percer, meuler, affuter, etc.
3. Appareils de levage, Palans, Chariots roulants, Treuils à chevalets, Moufles, crics, vérins hydrauliques, treuils d'applique provenant de la maison Heinrich de Fries, G. m. b. H., Düsseldorf.
4. Matériel pour chemins de fer et tramways, Aiguillages et croisements en acier au manganèse. Installation complète d'atelier et d'outillage pour tramways.

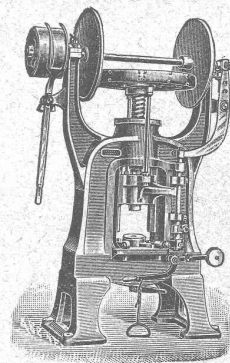

Grand stock de presses, de machines-outils et d'appareils de levage, à Zurich.

Société pour la vente des Chaux et Ciments

DE LA SUISSE ROMANDE

LAUSANNE

SPECIALITÉ :

Produits de 1^{re} qualité, à hautes résistances :

Ciment Portland artificiel — Ciment Portland naturel — Ciments mixtes
Chaux supérieures lourdes — Chaux lourdes et légères

Production annuelle : 12,000 wagons de 10 tonnes.

Usines représentées :

Société des Usines de Grandchamp et de Roche.

Société des Ciments de Paudex.

Société anonyme des Chaux et Ciments de Baulmes.

Société des Usines des Grands-Crêts.

Société des Usines du Furcil.

Jeannet & Cie, Noiraigue.

Joly, frères, Noiraigue.

L. et C. Grisoni.

Usines des Convers, S. A.

Usine de Vouvry.

BUREAU A LAUSANNE : Rue d'Etraz, 23.

» NEUCHÂTEL : Rue du Musée, 2.

ATELIERS DE CONSTRUCTION OERLIKON

OERLIKON
PRÈS ZÜRICH

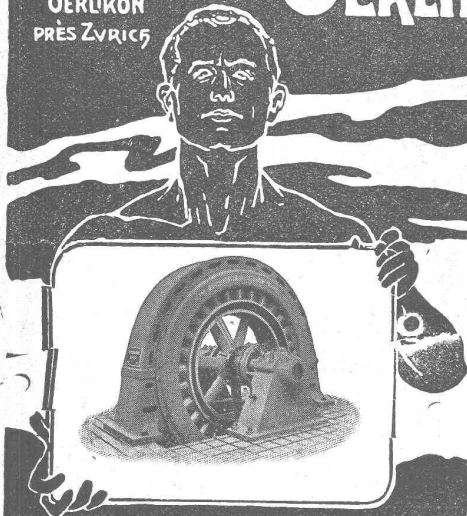

Moteurs Electriques

de toutes grandeurs et pour tous les genres de courant.

Moteurs spéciaux pour appareils de levage.

Moteurs à carcasse étanche. 5970

Moteurs mono- et triphasés à vitesse variable.

Téléphone 1771 RENSEIGNEMENTS ET DEVIS : Téléphone 1771
à LAUSANNE, Gare Lausanne-Ouchy.



H. ROD & C^{ie}
RENENS

FABRIQUE DE
Tuyaux, Carrelages et Briques
en ciment. 5881

Téléphone 1350

A. JUCKER

Succr de

Jucker - Wegmann

Papiers en gros

Zurich

4602

Spécialité de papiers
et toile à dessin et à
calquer, des meilleu-
res qualités, en rou-
leaux et feuilles.

USINES DU VALLON

CONSTRUCTIONS MÉCANIQUES ET MÉTALLIQUES
J. Duvillard, à Lausanne.

Fonderies de fer et de bronze. Ascenseurs. Monte-charges et appa-
reils de levage. Turbines, roues et presses hydrauliques. Pompes pour
haute pression. Presses à briques. Machines à battre, pressoirs et treuils.
Tuyaux et réservoirs en tôle. Colonnes en fonte. 273

BUREAU TECHNIQUE
Geo. SCHULE, Ingénieur

GENÈVE — 53, rue du Stand, 53 — GENÈVE

BÉTON ARMÉ

Système brevet suisse N° 32104.

CONSTRUCTIONS MÉTALLIQUES

ÉTUDES et PROJETS : Planchers, sommiers, toitures,
fondations, ponts, etc., etc.

Nombreuses références à disposition. 6150

EXPERTISES

Fonderie et Robinetterie de Lyss

ROBINETTERIE

POUR 5789

Eau, gaz, vapeur.

Articles de bâtiment

FONTES BRUTES

de cuivre, bronze, lai-
ton, nickel, alumi-
nium, etc. sur mo-
dèles ou dessins.

SPÉCIALITÉ:

Vannes

POUR

Chauffages centraux

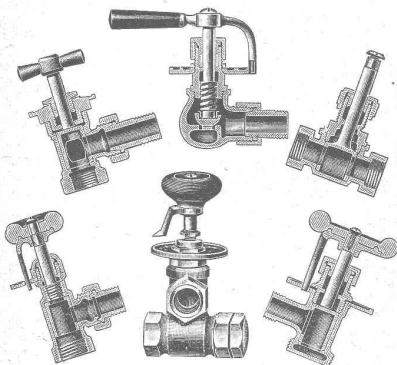

TRAVAUX D'ASPHALTAGE

et applications diverses de matières asphaltiques.

Planelles en asphalte comprimé, résistantes à 335 kgs par cm².

POUTRELLES CIMENT ARMÉ, Système O. Lavanchy. 5641

H. LAVANCHY

VEVEY, rue du Torrent 10. — Téléphone N° 151.
LAUSANNE, Petit-Chêne 3. — Téléphone N° 26.

COMPAGNIE POUR LA

FABRICATION des COMPTEURS
et MATÉRIEL d'USINES à GAZ

Ancienne Maison

A^{de} Siry, Lizars & C^{ie}, Genève

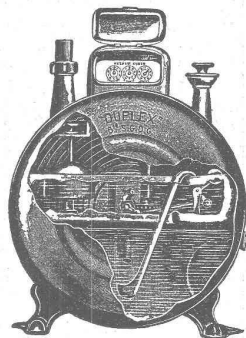

Compteurs Duplex

Nouveau compteur à mesure invariable
et à volant équilibré. 6092

COMPTEURS SECS

APPAREILS POUR USINES A GAZ

CONSTRUCTION

d'USINES à GAZ COMPLÈTES

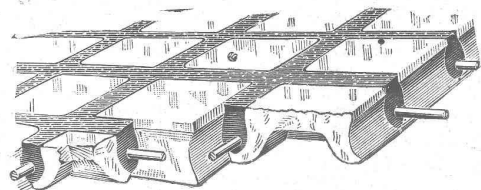

Béton armé translucide

(Système Keppler breveté)

Nouveau système de plafonds translucides
en béton armé et dalles de verre.

Grande résistance à la surcharge. — Pose pratique, rap-
pide et économique. — Très grande facilité d'entretien et
de nettoyage. — Suppression de toute peinture ou enduit
protecteur.

Représentant : Rob. Looser, Zurich V, Kreuzplatz, 1

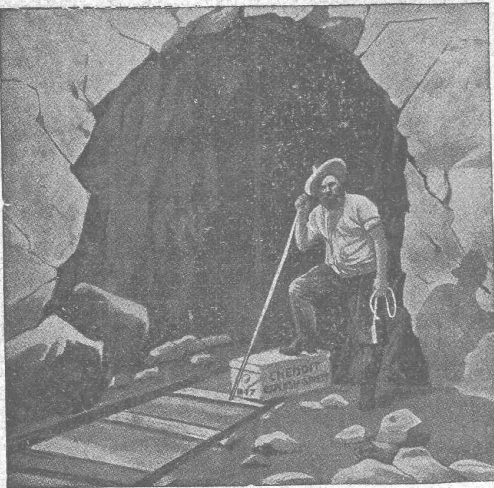

Société Universelle d'Explosifs et de Produits chimiques
(Usine à Jussy, près Genève).

EXPLOSIF CHEDDITE

Qualités diverses pour tous travaux dans la roche.

Capsules-détonateurs - Mèches à mine

PINCES

Lampes de mineurs. — Cornettes d'alarmes.

ACIER pour mèches.

5496

Vente générale pour la Suisse par :

ROBERT AEBI & C°, Zurich I

Grands Ateliers Mécaniques « MÉTÉORE »

Chemin de Malley, **LAUSANNE**

Téléphone 2194

Téléphone 2194

Travaux mécaniques en tous genres.

PETITE ET GROSSE MÉCANIQUE

Automobiles — Aéroplanes — Moteurs

Travaux d'après dessins.

INGÉNIEUR-CONSEIL

Construction, Fourniture, Installation, Réparation, Entretien
D'APPAREILS ÉLECTRIQUES en tous genres.

Jules CAUDERAY

Téléphone 1063 — Maison fondée en 1866 — Téléphone 1063
LAUSANNE Rue d'Etraz 28 LAUSANNE

Concessionnaire de la Ville de Lausanne pour les installations d'éclairage électrique
Médailles d'argent TURIN 1884. YVERDON 1894. — Médaille d'or VEVEY 1901.
Société des Arts de Genève, Concours Daniel Colladon : Mention honorable (5705)
(seul prix décerné).

VITRAUX D'ART de tous styles. **DREVARD & WAVRE FRÈRES**

ARTISTES PEINTRES-VERRIERS SPÉCIALISTES
Avenue d'Ouchy, 11, Villa Le Closelet, Lausanne (Suisse).

VITRAUX POUR VILLAS, BOW-WINDOW, SALLES A MANGER
VERRES ET GLACES. SPÉCIALITÉ DE MONTAGE SUR CUIVRE
Décoration sur Opaline. — Restauration de Vitraux. 6049
Prix modérés. — Téléphone 1346.

MENUISERIE D'ART et de bâtiment

J. CHAUVY & C^{ie}

A. GOLAY, successeur

Maison fondée en 1830.

8, Maupas **LAUSANNE** Maupas, 8

TELEPHONE 781 5857

EMBRAYAGE BENN

Breveté dans tous les pays industriels et reconnu partout comme étant le plus simple et le meilleur Embayage à friction.

Sans segments en bois. Aucune partie saillante. Complètement fermé.

Installations de

TRANSMISSIONS

POUR TOUTES LES BRANCHES DE L'INDUSTRIE

5387

Société des **USINES** de **LOUIS** de **ROLL**

USINE DE CLUS

