

Zeitschrift: Bulletin technique de la Suisse romande
Band: 40 (1914)
Heft: 15

Werbung

Nutzungsbedingungen

Die ETH-Bibliothek ist die Anbieterin der digitalisierten Zeitschriften. Sie besitzt keine Urheberrechte an den Zeitschriften und ist nicht verantwortlich für deren Inhalte. Die Rechte liegen in der Regel bei den Herausgebern beziehungsweise den externen Rechteinhabern. [Siehe Rechtliche Hinweise.](#)

Conditions d'utilisation

L'ETH Library est le fournisseur des revues numérisées. Elle ne détient aucun droit d'auteur sur les revues et n'est pas responsable de leur contenu. En règle générale, les droits sont détenus par les éditeurs ou les détenteurs de droits externes. [Voir Informations légales.](#)

Terms of use

The ETH Library is the provider of the digitised journals. It does not own any copyrights to the journals and is not responsible for their content. The rights usually lie with the publishers or the external rights holders. [See Legal notice.](#)

Download PDF: 22.01.2025

ETH-Bibliothek Zürich, E-Periodica, <https://www.e-periodica.ch>

PARQUETERIE D'AIGLE (Fondée en 1855)

MILAN 1906 Diplôme d'honneur
avec Médaille d'or
Médailles d'or : 7446
Yverdon 1894. Genève 1896. Vevey 1901.

Représentée : à Lausanne par M. J. MERLE, Maupas, 13,
à Montreux par M. Alb. CHENEVAL, rue du Théâtre,
à Genève par M. Claude MERLE, rue des Sources, 9.

SIEMENS-SCHUCKERTWERKE

Succursale : **ZURICH**, Löwenstr., 55

Coupe-circuits système Diazed

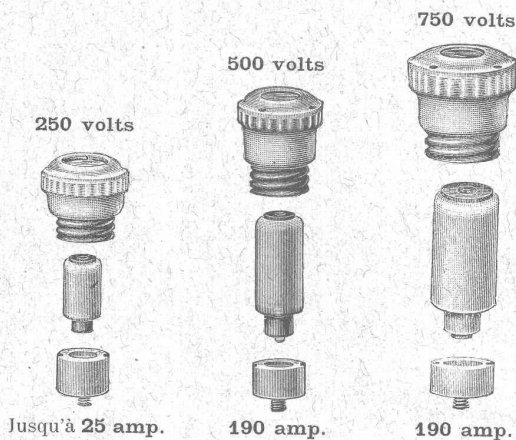

Empêchant la confusion par rapport à

l'intensité
par gradation du
diamètre



la tension
par gradation de la
hauteur

IMPORTANTE MAISON SUISSE DE CONSTRUCTION CHERCHE FIRME OU PERSONNE

particulière très sérieuse, bien introduite auprès
des architectes de la Suisse française pour représenta-
tion ou diriger succursale à Genève. Références de premier
ordre exigées.

Ecrire sous chiffre **Z M 5362** à l'agence de publicité
Rudolf Mosse, Zurich. (Z à 9660)

BREVETS D'INVENTION

MARQUES DE FABRIQUE-DESSINS-MODÈLES.
OFFICE GÉNÉRAL, FONDÉ EN 1888, LA CHAUX-DE-FONDS.

MATHEY-DORET Ing^r. Conseil

Etudes

de chemins de fer, élaboration de plans de
construction, projets, devis, expertises sont
sérieusement et promptement fait par :
B. EMCH, & BECKER, BERNE
Hirschengraben 10.

Jeune TECHNICIEN-ARCHITECTE

ayant diplôme préalable, cherche
emploi dans bon bureau de Lau-
sanne. Traitement désiré.

Adresser offres à **M. M., 19, Av.
Bergières, Lausanne.** (H 3490 L)

IMPORTANTE FABRIQUE
de la Suisse romande demande
si possible de suite un

BON DESSINATEUR

bien au courant des constructions
hydroélectriques et sachant les 2
langues. S'adresser par écrit avec
certificats à l'appui et embauchant
prétentions sous chiffre **A 25700
L à Haasenstein & Vogler, Lausanne.**

Brevet à exploiter.

Les propriétaires du brevet
suisse **Vickers Sons Maxim
Ltd.** N° 40072 du 5 juin 1907 pour :
« **Affût trépidé à écartement
réglable pour mitrailleuses** »
désirent entrer en relation avec
des fabricants suisses, en vue de la
fabrication de l'article breveté, et
seraient disposés à céder des licen-
ces d'exploitation ou à vendre leur
brevet.

Prière d'adresser les offres ou
propositions à **M. E. Imer-Schnei-
der**, Ingénieur-conseil, 8, b^d Ja-
mes-Fazy, à **Genève**, qui les trans-
mettra volontiers à qui de droit.

Brevet à exploiter.

Les propriétaires du brevet
suisse **Constructions indus-
trielles dijonnaises**, N° 57615 du
24 juillet 1911 pour : « **Distribu-
tion de moteurs à explosion** »
désirent entrer en relation avec des
fabricants suisses, en vue de la
fabrication de l'article breveté, et
seraient disposés à céder des licen-
ces d'exploitation ou à vendre leur
brevet.

Prière d'adresser les offres ou
propositions à **M. E. Imer-Schnei-
der**, Ingénieur-conseil, 8, b^d Ja-
mes-Fazy, à **Genève**, qui les trans-
mettra volontiers à qui de droit.

Brevet à exploiter.

Les propriétaires du brevet
suisse **Couaillet** N° 55438 du 25
août 1910 pour : « **Appareil ser-
vant à l'établissement et à
l'interruption d'une commu-
nication entre une conduite
d'alimentation et au moins un
brûleur à gaz** » désirent entrer
en relation avec des fabricants
suisses, en vue de la fabrication
de l'article breveté, et seraient
disposés à céder des licen-
ces d'exploitation ou à vendre leur brevet.

Prière d'adresser les offres ou
propositions à **M. E. Imer-Schnei-
der**, ingénieur-conseil, 8 b^d James-
Fazy, à **Genève**, qui les transmet-
tra volontiers à qui de droit.

Jeune INGÉNIEUR

civil, cherche place comme dé-
butant dans chantiers ou entrepri-
ses.

Adresser offres écrites sous chif-
fre **N 25117 L à Haasenstein
et Vogler, Lausanne.**

**BUREAU INTERNATIONAL DE
BREVETS D'INVENTION
GENÈVE SUISSE
E. IMER-SCHNEIDER
INGÉNIEUR-CONSEIL**

ÉLECTRICITÉ Jules CAUDERAY

Maison fondée en 1866
R. d'Etraz, 28, LAUSANNE, Tel. 106.

INSTRUMENTS DE GÉODÉSIE
..... ET D'ARPENTAGE

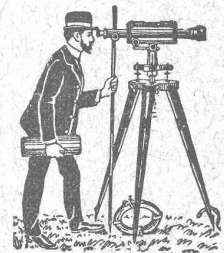

appareils héliographiques, table
... à dessin "Unerreicht" ...

F. Weiland, Liebenwerda
Fabricant d'instruments de dessin et de mesurage

Billes en Acier

Article de précision.

Amsler & Co.
Feuerthalen.

Société des Chaux et Ciments

DE LA SUISSE ROMANDE

LAUSANNE

15, Place St-François, 15

SPÉCIALITÉ :

Produits de 1^{re} qualité, à hautes résistances :

Ciment Portland artificiel — Ciment Portland naturel — Ciments mixtes
Chaux supérieures lourdes — Chaux lourdes et légères

Production annuelle : 15,000 wagons de 10 tonnes.

Usines représentées :

Société des Usines de Grandchamp et de Roche.

Société des Ciments de Paudex.

Société anonyme des Chaux et Ciments de Baulmes.

Société des Usines des Grands-Crêts, près Vallorbe.

Société des Usines du Furcil, à Noiraigue.

L. et C. Grisoni, à Cressier

Usines des Convers, S. A.

Usines de Vouvry-Neuve, Ciments

Usine de la Planière, Châtel.

Usine du Moray, Vouvry.

Daniel PERRET, Appareilleur

Avenue Béthusy. LAUSANNE Avenue Béthusy.

Installateur des Eaux de Cossonay, Ballaigues, Vallorbe, Vaulion, Echallens, Bremblens, Leysin, etc.

Spécialité de canalisations à haute pression. Chauffages de serres, chambres de bains et buanderies. Installations pour eau et gaz. Appareils sanitaires de tous systèmes. Serrurerie en tout genre. — Etudes et devis sur demande. 5754

MATÉRIEL D'OCCASION

voies, vagonnets - basculants, locomotives, excavateurs, moteurs, pompes, outils, etc. Matériel roulant et machines d'entreprise.

Sté Ame RUBAG, Zurich I.

CARL MAIER, Fabrique d'appareils électriques SCHAFFHOUSE

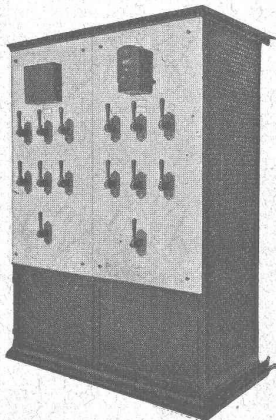

Spécialités :

*Interrupteurs et disjoncteurs à huile.
Relais et Transformateurs d'intensité.
Interrupteurs pour lignes aériennes.
Interrupteurs séparateurs. Parafoudres.
Coffrets de manœuvre pour haute et basse tension. Coupe-circuits à huile.*

Tableaux de distributions.

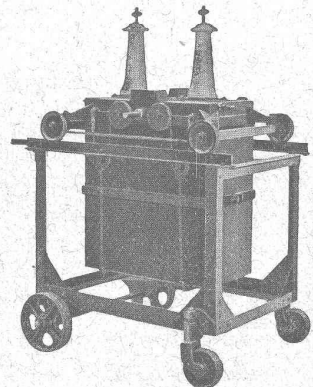

Gebr. Pfeiffer

Usines Barbarossa Kaiserslautern

Installations complètes de fabriques de ciment d'après le procédé sec et à pâte épaisse, usines à chaux, briqueteries et fabriques de produits céramiques. Installations de broyage de toutes sortes.

Bi-Broyeur avec Séparation à air sans égal pour le broyage des matières de toutes sortes, telles que ciment, chaux, scories Thomas, phosphates, trass, gypse, argile, minerais, charbon, etc. (500 installations).

Séparateur à air breveté la meilleure machine à bluter pour toutes les matières.

Sélecteur breveté seul appareil pour obtenir des matières ayant presque la finesse de l'impalpable. — (1600 séparateurs et sélecteurs.)

Four rotatif à récupération La plus grande économie: main d'œuvre très minime, consommation de charbon très réduite.

ALFRED RUBIN, Ingénieur, Zürich I

TÉLÉPHONE 10289 Gaspar Escherhaus, Stampfenbachstrasse, 17 TÉLÉPHONE 10289

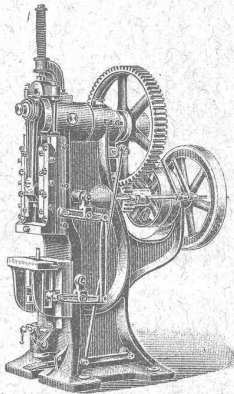

1. **Presses à excentrique, à friction**, Presses à emboutir, Balanciers, Cisailles, Tours à repousser et à lisser, Machines à plier provenant de la maison L. Schuler, fabrique de machines, à Göppingen.

2. **Machines - Outils modernes**, Tours divers, Etaux limeurs, Machines à fraiser, percer, meuler, affuter, etc.

Appareils de levage, Palans, Chariots roulants, Treuils à chevaux, Moufles, crics, vérins hydrauliques, treuils d'applique provenant de la maison Heinrich de Fries, G. m. b. H., Düsseldorf.

4. **Matériel pour chemins de fer et tramways**, Aiguillages et croisements en acier au manganèse. Installation complète d'atelier et d'outillage pour tramways.

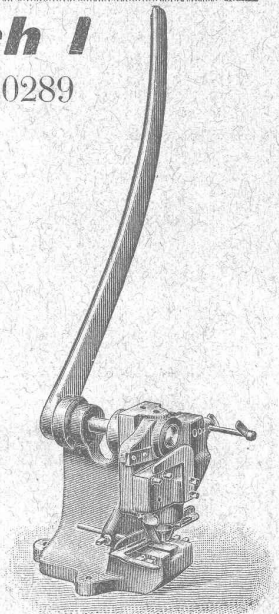

Grand stock de presses, de machines-outils et d'appareils de levage, à Zurich.

Nouvelle Bétonnière

Suivant l'opinion des spécialistes

LE

MÉLANGE ET LE RENDEMENT

DE NOS

— BÉTONNIÈRES —

SONT

SURPRENANTS

J. BRUN & C^o, Nebikon, Lucerne

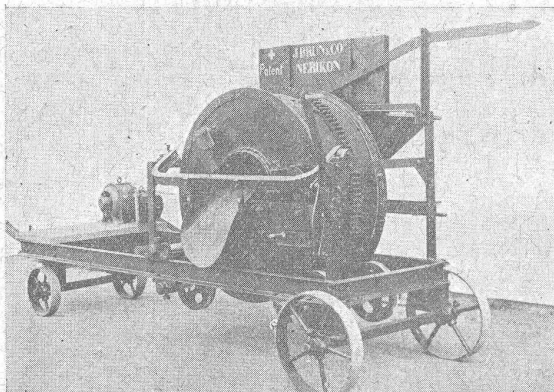

Section : Construction de machines pour entrepreneurs

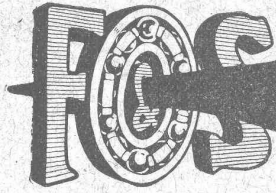

CH. F. O. S. W. F. L. W. D. S. T. G.
Pour machines et voitures
Roulements à Billes
 Construction irréprochable de la plus grande précision
 catalogues, Projets de construction, Devis et Offres gratuitement par
Amsler & C^o, Feuerthalen

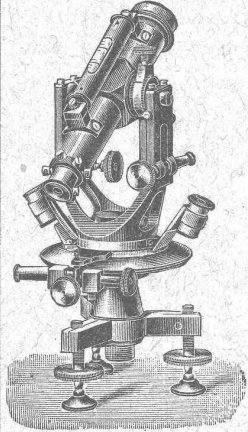

Théodolites
 ≡ **Niveaux** ≡

Instruments d'arpentage,
 Mires, Jalons, etc.

Carl Ebner, jr

Schaffhouse

→ ← Rheinquai, 12

Catalogue gratis et franco 5409

Fondée en 1901

Fonte pour canalisation

A HAUTE PRESSION
 des USINES DE CHOINDEZ

= **Tuyaux fer étiré.** =

Max Schmidt & Cie

LAUSANNE

Fonderie et Robinetterie de Lyss

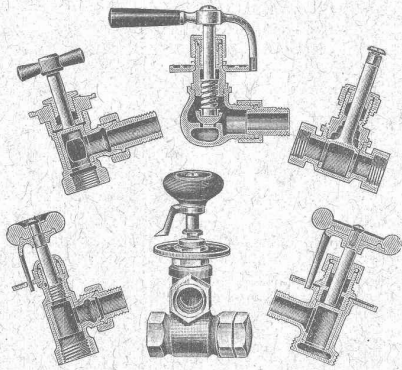

ROBINETTERIE

POUR 5739

Eau, gaz, vapeur.

Articles de bâtiment

FONTE BRUTE

de cuivre, bronze, laiton, nickel, aluminium, etc. sur modèles ou dessins.

SPÉCIALITÉ

Vannes

POUR

Chauffages centraux

Seite / page

14

leer / vide /
blank

ATELIERS DE CONSTRUCTION OERLIKON

OERLIKON PRÉS ZÜRICH ADR-TÉLEGR: USINE OERLIKON

S'ADRESSER AU BUREAU DE LAUSANNE, GARE DU FLON

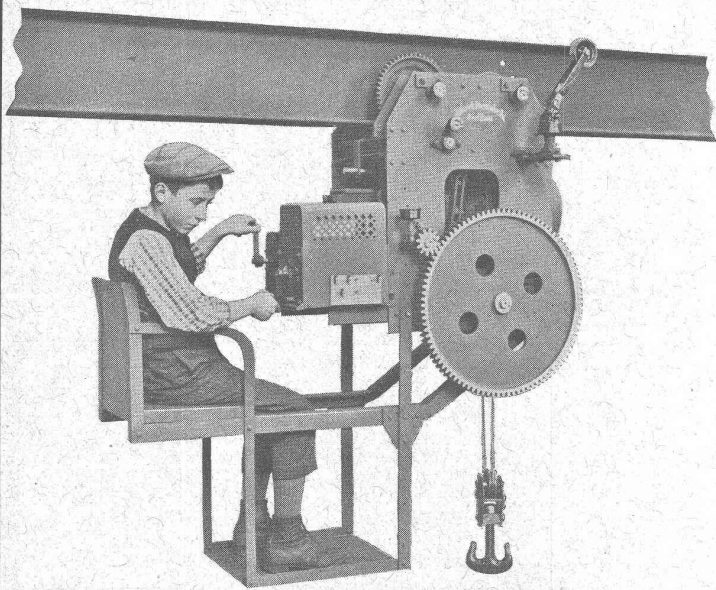

Appareils
de levage en tous genres

TREUILS d'extraction

TREUILS transportables

Ponts roulants

Grues pivotantes

Grues à chevaux

Cabestans

Treuil, moufles, etc.

avec commande électrique.

Applications
électromécaniques.

Soudure d'étain
de matériaux
bruts purs
Pourcentage
d'étain garanti

S.A. du Métal Vestit
Zurich



Jucker - Wegmann

A. JUCKER

successeur

Papiers en gros

Zurich

4602

Spécialité de papiers
et toile à dessin et à
calquer, des meilleu-
res qualités, en rou-
leaux et feuilles.

F. GAUGER & Co
- ZURICH -

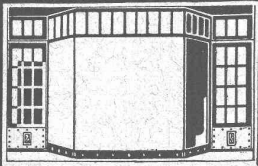

DEVANTURES
- DE MAGASINS -

Constructions en fer

Fenêtres en fer

Toitures vitrées sans mastic,
Système Wema

Tôles ondulées

Rideaux en tôle d'acier ondulée

Schmidt & Schmidweber

MARBRES et GRANITS

Usines hydrauliques à DIETIKON — Bureaux à ZURICH

SPÉCIALITÉ:

REVÊTEMENTS de FAÇADES en GRANIT POLI
MONUMENTS FUNÉRAIRES

Blanc, Michaud & Cie

FRIBOURG

Téléphone 577 — Téléphone 577

Chauffage à eau chaude et à vapeur de tous systèmes
Spécialité de chauffage à air chaud pour Eglises

CABLES ÉLECTRIQUES SOUS PLOMB

pour haute et basse tension, télégraphie, téléphonie et sonnerie
avec accessoires.

TUYAUX EN PLOMB

CABLES EN ACIER pour traction, ascenseurs, grues, ancrage, etc.

LIENS POUR ÉCHAFAUDAGE

Kabelwerke Brugg, A.-G.

vormals Otto Suhner & Co

— BRUGG (Argovie) —

Société genevoise pour la construction

d'Instruments de Physique et de Mécanique

3007

5, Rue Gourgas — GENÈVE — Rue Gourgas, 5

Machines à froid et à glace

Compteurs d'électricité

Instruments pour GÉOMÈTRES - Appareils scientifiques

CATALOGUES FRANCO SUR DEMANDE

LAUSANNE



LAUSANNE

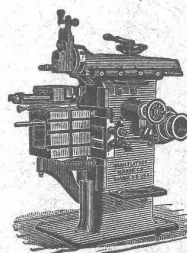

J. Lambercier & Cie, Genève

* Fabrique d'Huiles et Graisses industrielles. *

SPÉCIALITÉ DE

239

Fournitures pour Usines

** Organes de transmissions. **

Arbres, Paliers, Courroies, Graisseurs, etc.

MACHINES, OUTILS AMÉRICAINS & AUTRES

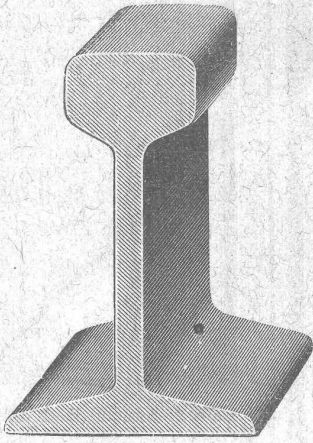

Rails en acier et voies complètes

DANS TOUS LES PROFILS COURANTS

WAGONNETS-BASCULEURS — WAGONNETS A PLATEFORME

Locomotives, Locomobiles, Moteurs

ROBERT AEBI & C^o, ZURICH I

Vente et Location :: Dépôts à Zurich et Berne

Exposition nationale Suisse à Berne 1914 : Exposant au groupe 19.

Usine pour Terrazzo et Maltafina

Hostettler & Ris

BERNE

*Sable et grains de pierre, terrazzo, cubes mosaïques
en toutes couleurs.*

Crépissage „MALTAFINA“ Brevet + N° 56525
fini pour façades et tout usage.

VITRAUX D'ART

H. WAVRE & C^{ie}

PEINTRES-VERRIERS

Avenue d'Ouchy, 2, Bât. C. F. F., Lausanne (Suisse).

VITRAUX D'ÉGLISES ET D'APPARTEMENTS

VERRES ET GLACES. SPÉCIALITÉ DE MONTAGE SUR CUIVRE
Décoration sur Opaline. — Restauration de Vitraux. 6581

TÉLÉPHONE 1346

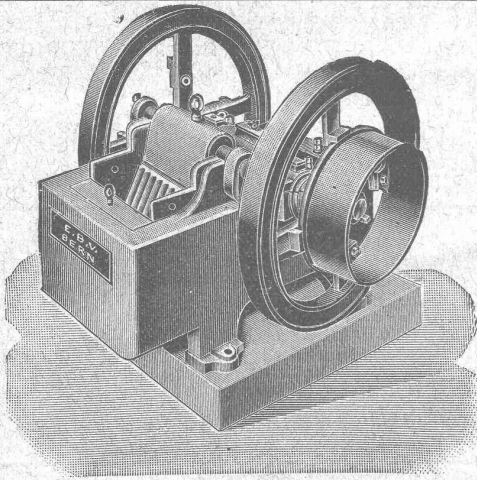

Concasseurs de 1^{re} construction

en fonte d'acier et en fonte grise

Moulins à sable, laminoirs, laveuses, trieuses

Installations complètes pour la fabrication de gravier et sable

E. Bernheim-Vœgeli

Machines et outils pour entrepreneurs

à BERNE

EMBRAYAGE BENN

PROTÉGÉ DANS TOUS LES PAYS INDUSTRIELS par 29 BREVETS et de NOMBREUSES MARQUES DÉPOSÉES

L'*Embrayage Benn* est le premier embrayage à friction où l'on ait produit l'entraînement par deux anneaux de friction.

Tous les autres embrayages à deux anneaux de friction ne sont que des imitations de l'*Embrayage Benn*.

Parce que les parties essentielles de l'*Embrayage Benn* sont protégées par de nombreux brevets, les imitations ne peuvent rivaliser avec lui.

L'*Embrayage Benn* laisse loin derrière lui tous les autres embrayages à friction, tant par sa progressivité que par sa longue durée.

A cause des économies importantes qu'il permet de réaliser dans une usine, l'*Embrayage Benn* constitue un très bon placement d'argent.

Essayez l'*Embrayage Benn* pour vous en convaincre.

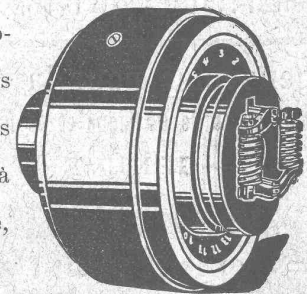

Société des USINES de LOUIS de ROLL

Succursale : USINES DE GLUS (Canton de Soleure)