

**Zeitschrift:** Bulletin technique de la Suisse romande  
**Band:** 53 (1927)  
**Heft:** 1

## Werbung

### Nutzungsbedingungen

Die ETH-Bibliothek ist die Anbieterin der digitalisierten Zeitschriften. Sie besitzt keine Urheberrechte an den Zeitschriften und ist nicht verantwortlich für deren Inhalte. Die Rechte liegen in der Regel bei den Herausgebern beziehungsweise den externen Rechteinhabern. [Siehe Rechtliche Hinweise.](#)

### Conditions d'utilisation

L'ETH Library est le fournisseur des revues numérisées. Elle ne détient aucun droit d'auteur sur les revues et n'est pas responsable de leur contenu. En règle générale, les droits sont détenus par les éditeurs ou les détenteurs de droits externes. [Voir Informations légales.](#)

### Terms of use

The ETH Library is the provider of the digitised journals. It does not own any copyrights to the journals and is not responsible for their content. The rights usually lie with the publishers or the external rights holders. [See Legal notice.](#)

**Download PDF:** 22.01.2025

**ETH-Bibliothek Zürich, E-Periodica, <https://www.e-periodica.ch>**

# OEHLER

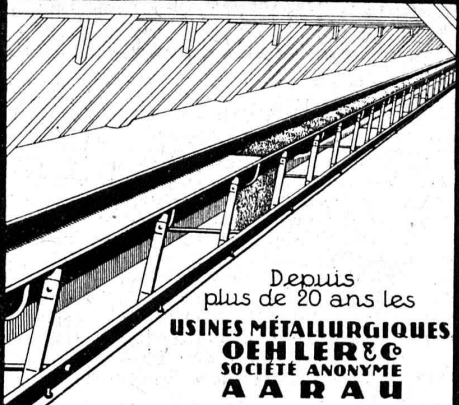

Depuis plus de 20 ans les  
**USINES MÉTALLURGIQUES  
OEHLER & C<sup>o</sup>  
SOCIÉTÉ ANONYME  
A R A U**

construisent des  
**Transporteurs  
et Élévateurs de toutes sortes**

DEMANDEZ NOS CATALOGUES

## ROULEMENTS A BILLES S R O

de la fabrique J. Schmid-Rost S.A., Oerlikon.

**SAFIA**  
Aven. Pictet de  
Rochemont 8  
Genève  
Tél. Stand 18-58

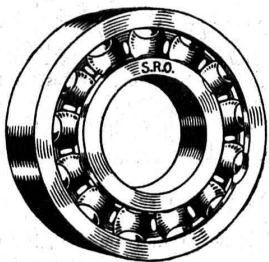

**SAFIA**  
Talstrasse 32  
Zurich  
Tél. Selnau 44-37

Les roulements de qualité et de durée.  
Toutes les grandeurs courantes sont livrables de suite.

### SAFIA

Agence exclusive p<sup>r</sup> la Suisse romande et les cantons de Berne et de Soleure.

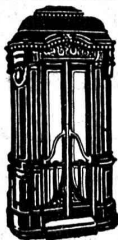

Fabrique d'ascenseurs  
électriques  
**Schindler & C<sup>ie</sup>**  
LUCERNE

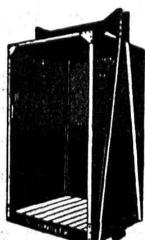

## REPRODUCTION de DESSINS

par le procédé à sec. — HÉLIOGRAPHIES négatives, positives et sépia.

Appareils et Ustensiles héliographiques.

**Berne - Hoirs de A. Messerli - Zurich**  
2 Laupenstr., Fondée en 1876 Lavaterst., 61

# MADAS

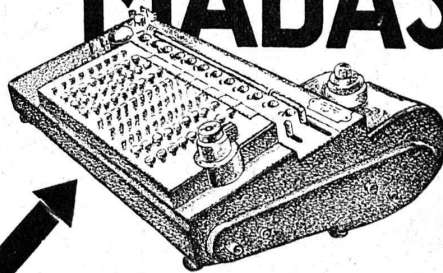

La machine à calculer pour  
tout bureau technique.  
(Division entièrement automatique.)

Contrôle absolu.

Demander catalogue gratis  
N° B 10.

Seuls fabricants :

**H. W. EGLI S. A., Zurich**  
Albistrasse, 2

## MAXIMA

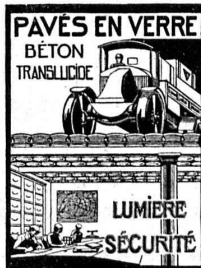

**P. CHIARA & FILS**  
LAUSANNE  
Devis — Téléphone 21.26

Brevets d'invention  
marques - dessins et modèles

## A. BUGNION

Physicien diplômé  
de l'Ecole Polytechnique Fédérale.  
Ancien élève de l'Ecole supérieure  
d'Electricité, à Paris.  
Ancien expert technique  
au Bureau fédéral  
de la Propriété Intellectuelle.

Corraterie, 13 **GENÈVE** Corraterie, 31  
Téléphone Stand 79.20

## Fabrique de Brosses métalliques



**Jacq. Thoma**  
Winterthour (Suisse)

**Brosses métalliques**  
pour toutes industries.

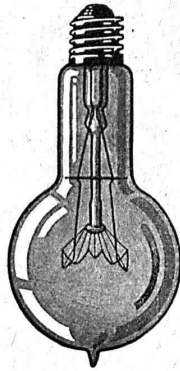

## LAMPES

à filament étiré

1 Watt et 1/2 Watt

Fabrication exclusivement suisse

LUMIÈRE S.A.

GOLDAU (Suisse)

## Chocolaterie à vendre

Usine située dans le Hainaut (Belgique) très bien outillée et pouvant servir à tout usage industriel, à remettre.

Ecrire sous chiffre 199, à l'Indicateur Vaudois, Lausanne.

### Brevets d'invention

Marques - Dessins  
et Modèles  
en tous pays

**Bovard & Co**, Berne  
Ingénieurs-Conseils Bollwerk, 15

F. Bovard  
ingénieur-directeur,  
ci-devant  
co-prop. directeur de  
la Maison Mathey-Doret & Co

## Brevets d'Inventions

Cabinet L. FLESCHE, Ingénieur-Conseil,  
4, Rue Pichard, LAUSANNE Téléphone 91.05  
Fondé en 1910.

## INDICATEUR VAUDOIS

Livre des adresses  
de Lausanne et du  
Canton de Vaud.

Dans toutes librairies

## Offres d'exploitation de Brevets d'invention

**IMER & DE WURSTEMBERGER** ci-devant  
**E. IMER-SCHNEIDER** INGENIEUR CONSEIL GENÈVE

Les propriétaires des brevets suisses suivants désirent entrer en relation avec des fabricants suisses, en vue de la fabrication des articles brevetés, et seraient disposés à céder des licences d'exploitation ou à vendre leurs brevets.

- N° 96 525, William John Vincent, pour : « Machine rotative utilisable comme pompe ou comme moteur ».
- N° 101 567, The Libbey Owens Sheet Glass Co., pour : « Procédé pour placer un nouveau rouleau de redressement dans un appareil pour l'étrépage du verre en feuilles et appareil pour le réaliser ».
- N° 108 305, Basil Newth & Octavia Newth, pour : « Zeitmesser ».
- N° 99 831, Vickers Limited, pour : « Installation de pompage ».
- N° 82 451, Vickers Limited, pour : « Canon mécanique ».
- N° 104 777, H. Wheatley & Th. Armstrong, pour : « Machine à découper des articles en confiserie ».
- N° 106 680, José Daniel Errecaborde, pour : « Train de roues pour véhicules ».
- N° 103 645, Charles Urfer, pour « Procédé pour la préparation d'un goudron synthétique à partir de l'acétylène ».
- N° 112 019, Gustav Amundsen, pour : « Installation pour l'entraînement d'au moins un véhicule ».

Prière d'adresser les offres ou propositions à MM. Imer & de Wurstemberger, ci-devant M. E. Imer-Schneider, Ingénieur-Conseil, 59, rue du Stand, à Genève, qui les transmettront à qui de droit.

Toutes les machines à bois avec ou sans courroies qui portent en relief le signe

S. A. Rauschenbach  
Machines à bois  
SCHAFFHOUSE



S. A. Rauschenbach  
Boulevard de Grancy, 8  
LAUSANNE

vous garantissent indéfiniment

Qualité -- Rendement -- Puissance

M R S la marque de l'époque

# Ebol

Enduit noir pour l'augmentation de l'étanchéité du béton. Protège le béton et les métaux contre l'eau acidulée, les eaux de terrains marécageux, etc. Moyen anti-rouille.

DEMANDEZ PRIX ET ÉCHANTILLONS

E. BECK, fabricant de produits d'asphalte, PIETERLEN

**Imprimerie La Concorde, Lausanne**  
Travaux en tous genres.

## Cartons Bitumés S. C.

(Centrale de vente des fabriques suisses de carton bitumé)

Téléph. : Bollwerk 17.91 — Schaufplatzgasse, 23<sup>III</sup> BERNE Rue des Spectacles, 23<sup>III</sup> — Téléph. : Bollwerk 17.91

Vente exclusive de :

**Cartons bitumés - Ciment ligneux - Mastic d'asphalte - Masse collante**

de toutes les fabriques suisses de carton bitumé.

## TRAVAUX D'ASPHALTAGE

COUVERTURES EN CIMENT VOLCANIQUE

Chapes en asphalte sur voûte, tunnel, etc

Asphalte caoutchouté monolithé

Planelles et pavés en asphalte comprimé

Pavage de bois

POUR COUVERTURES DE TOITURES PLATES POUR BATIMENTS, FABRIQUES

PLAQUES ISOLATRICES EN ASPHALTE

Travaux garantis

Étanchéité parfaite

Nombreuses références

# ROSSO & SCHNEEBELI

LAUSANNE et VEVEY

## Ingénieurs, Architectes, Entrepreneurs, Industriels

favorisez de vos ordres  
les maisons qui remet-  
tent leurs annonces au  
*Bulletin technique.*  
Engagez de même vos  
fournisseurs à utiliser  
cette publicité haute-  
ment rémunératrice.

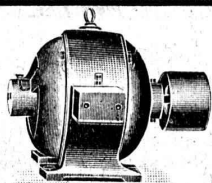

### **Boreal S. A.**

1, rue de Rive **Genève** rue de Rive, 1  
Moteurs, Ventilateurs, Pompes, Redresseurs.  
Conditions très avantageuses.  
(Matériel Ercole Marelli & C<sup>o</sup>, S. A.)

## **Cie Ingersoll-Rand, Paris**

### **Machines à forger „Leyner“**

Four à huile  
Compresseur  
d'air  
stationnaire et  
transportable

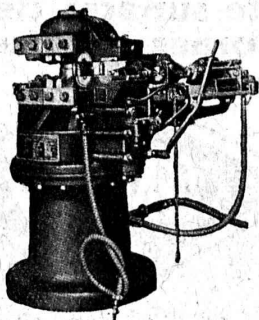

Super-marteau  
perforateur  
Marteau perfo-  
rateur spécial  
pour galeries

2 pièces en fonction sur le chantier des Forces Motrices d'Oberhasli.

Représentation générale pour la Suisse :  
**FRITZ MARTI, S. A., BERNE**

IMPRIMERIE LA CONCORDE, Jumelles, 4, LAUSANNE  
Imprimés en tous genres.

## MÉTAL DÉPLOYÉ

LAUSANNE

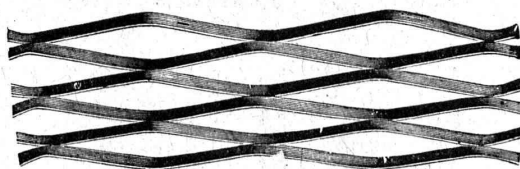

LAUSANNE

FRANCILLON & C<sup>ie</sup>, Société anonyme

### **CLOTURES PICHARD**

Rue du Cropt — **BEX** — Téléphone 170

Clôtures en tous genres — Spécialité :

**CLOTURES RENFORCÉES** en double torsion

Fournisseur des C. F. F.

Prix 1<sup>re</sup> classe. Exposition d'Agriculture **BERNE 1925**

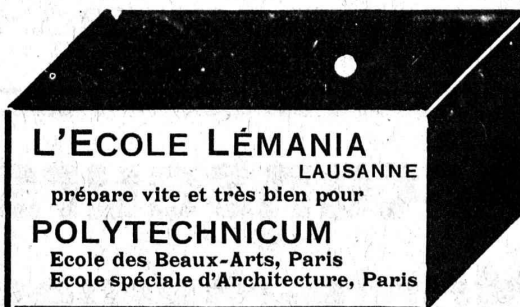

### **L'ECOLE LEMANIA**

LAUSANNE

prépare vite et très bien pour

### **POLYTECHNICUM**

Ecole des Beaux-Arts, Paris

Ecole spéciale d'Architecture, Paris

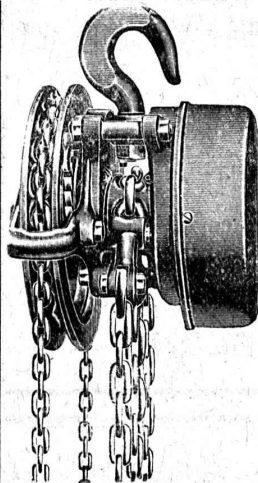

## **Palans rapides Velox**

engrenage planétaire complète-  
ment enfermé, freinage parfait  
aussi dans des locaux humides  
et chauds.

Livraison au plus vite.

Prix sans concurrence.

Rabais avantageux pour  
revendeurs.

### **Riniker & C<sup>ie</sup> Rapperswil près Aarau**

Agence générale pour la Suisse.

Tout ce qui concerne les

# **Annonces**

du

**Bulletin Technique** doit être adressé exclusivement à la  
**Société suisse d'Édition (Indicateur vaudois)**  
**Lausanne.**

Nous déclinons toute responsabilité pour ce qui porte une  
autre suscription. **Régie des Annonces.**

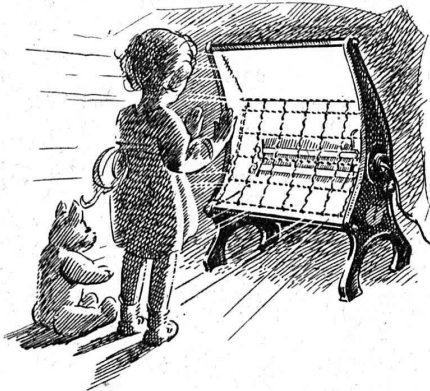

## Radiateurs paraboliques

modèles nouveaux, très intéressants.

Prospectus à disposition.

**S. A. KUMMLER & MATTER, Aarau**

Fabrique d'appareils électrothermiques.

## BRUN & C<sup>o</sup>, NEBIKON (LUCERNE)

FABRIQUE DE CHAINES, POINTES, APPAREILS DE LEVAGE ET MACHINES POUR ENTREPRENEURS

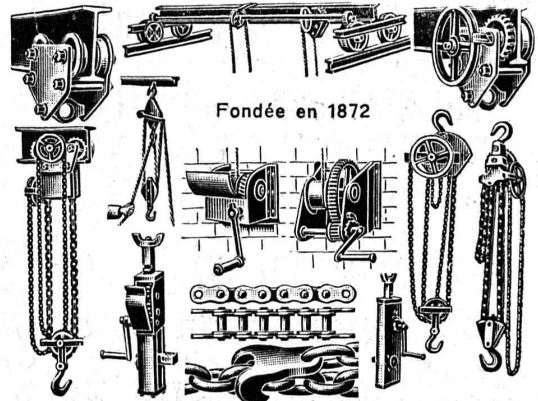

Fondée en 1872

Palans, Chariots-Roulants, Chaines pour tous usages, Grues d'ateliers, Treuils d'applique, Pointes de toutes dimensions. Livraison rapide. - Prix avantageux. — Demandez nos offres spéciales.

# Ascenseurs et Monte-charges

de tous systèmes

Fabrique Suisse de Wagons Schlieren S. A.,  
à Schlieren (Zurich)

Représentant pour le Canton de Berne  
et la Suisse romande :

**A. BERNHEIM, ingénieur**

Viktoriastrasse, 87, **BERNE**



Fabriques de Cartons  
Presspan et de Matières  
isolantes p<sup>r</sup> l'électricité,  
ci-devant

**H. WEIDMANN, S.A.**  
Rapperswil

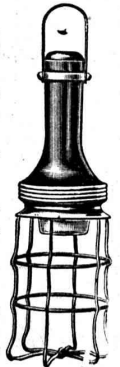

Presspan en feuilles, planches, rouleaux et rubans.  
Isolants en presspan.

Objets moulés en Cornite pour électricité, mécanique, automobiles, pour T. S. F., etc.

Matériel d'installation de 1<sup>re</sup> qualité, en Cornite incombustible.

« Pierrite », plaques isolantes incombustibles pour planches de compteurs, tableaux de coupe-circuit, etc.

**Amiante, Micanite, Toiles huilées.**

Isolants pour traction électrique.

Isolants pour fours électriques à carbure et à acier.



Tuyaux souples, perles isolantes, galalithe, fibre vulcanisée, leathéroid.

Représentant pour la Suisse romande :

**S. Spälti, rue des Chenevières, 11, Vevey**

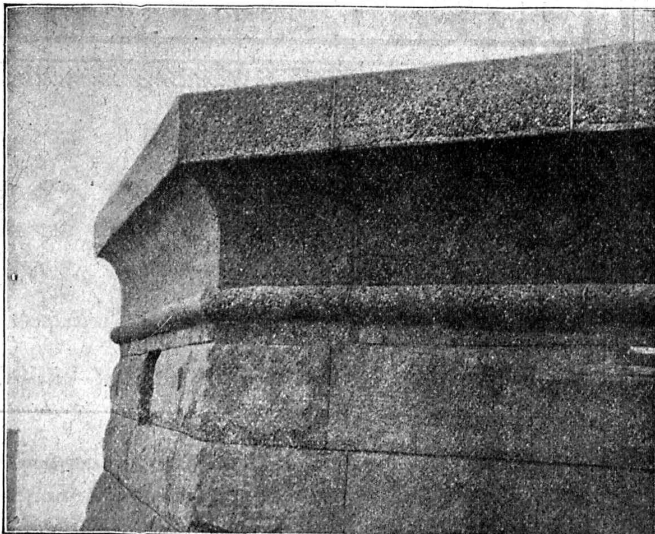

## Plus de surfaces de béton mornes et grises !

Procédé et produit protégés.



Procédé et produit protégés.

résout le problème des faces visibles du béton.

Contex est un vernis qui, appliqué sur le coffrage, empêche la prise du béton jusqu'à une certaine profondeur. Après décoffrage on enlève facilement la peau de ciment au moyen d'une brosse métallique ou d'un jet d'eau à haute pression et la structure naturelle du béton apparaît immédiatement.

S'adresser à

**CONTEX S. A., GENÈVE, Case Rive 244.**

**ESCHER WYSS & C<sup>IE</sup> S.A.**  
Zurich  
Suisse A174

## Vannes rotatives

**l'organe de fermeture le plus parfait  
pour conduites d'eau**

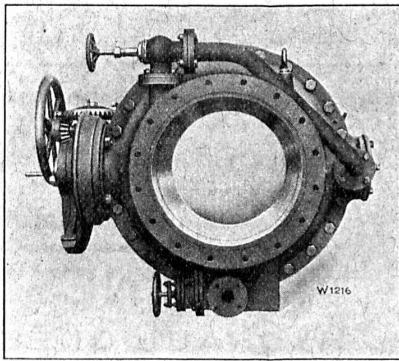

**Ouverture lisse et sans aucun obstacle en position  
ouverte, donc perte de pression des plus réduites.**

58/26

Le dernier progrès

# Pelles Menck sur chenilles!

Modèle K  
en cours  
de construction

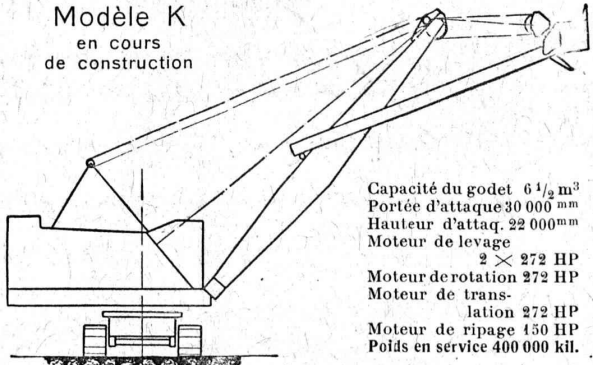

Capacité du godet 6 1/2 m<sup>3</sup>  
Portée d'attaq. 30 000 mm  
Hauteur d'attaq. 22 000 mm  
Moteur de levage  
2 x 272 HP  
Moteur de rotation 272 HP  
Moteur de trans-  
lation 272 HP  
Moteur de ripage 150 HP  
Poids en service 400 000 kil.

Unique au monde

## Menck & Hambrock

Fondé en  
1868

**Altona-Hambourg**

Fondé en  
1868

Agents généraux pour la Suisse :

**FRITZ MARTI, SOC. AN., BERNE**

SOCIÉTÉ ANONYME

# BROWN, BOVERI & C<sup>ie</sup>, BADEN (Suisse)

Bureau Technique pour la Suisse Romande : Lausanne, Avenue de la Gare, 3 :: Téléphone 2159

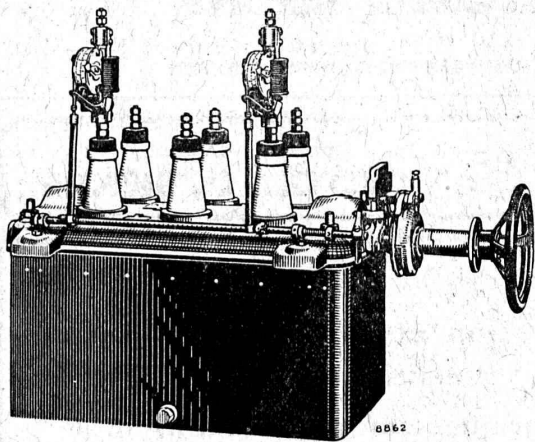

## Interrupteurs à huile

pour commande à la main et à distance

adossés de

**Relais à déclanchement direct**

et à action différée

SECTIONNEURS

FUSIBLES

MATÉRIEL DE LIGNE



∞ SOCIÉTÉ DES USINES DE LOUIS DE ROLL ∞  
SUCCURSALE: **USINE DE CLUS** CT. DE SOLEURE



Commande d'une chaudière à cuire le vieux papier avec Lénix et réducteur de vitesse à engrainage droit.

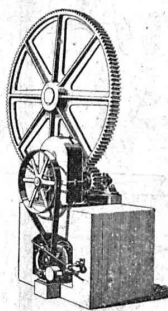

## TRANSMISSIONS MODERNES

avec paliers à graissage à bagues ou à billes.

Installations de transmissions complètes pour toutes les branches de l'industrie.

Embrayages à friction système Benn.

Embrayages électromagnétiques à friction, brevetés en Suisse et à l'étranger.

**Transmissions LÉNIX brevetées**

**SUCCURSALE: FONDERIE D'OLTEN**

Fonte brute pour poulies et roues dentées en tous genres

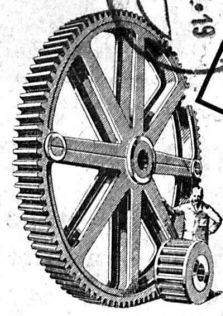

Administration  
de la  
Revue  
de la  
Suisse  
1919

Département

M. A. P. Ingénieur

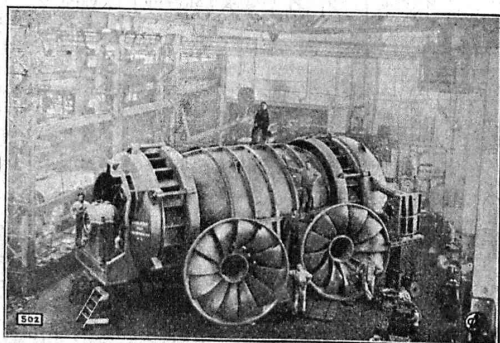

USINE DE FAAL  
(YOUgoslavie)

Turbine Francis double  
de 10.000 CV.  
sous 13,3 m. de chute.

RÉGULATEURS DE PRÉCISION

## TURBINES HYDRAULIQUES

## ATELIERS DES CHARMILLES S. A. GENÈVE

109, Route de Lyon, 109

IMPORTANTES  
INSTALLATIONS

NOMBREUSES  
RÉFÉRENCES

FONDERIE DE FER ET DE BRONZE

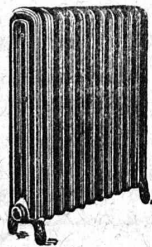

# CALORIE S. A.

Chauffages centraux - Ventilation - Sanitaires - Cuisines d'hôtels.

Lausanne - Genève  
Montreux  
Sion - Brigue  
Martigny  
Fribourg - Bienne  
Neuchâtel  
La Chaux-de-Fonds  
Paris - Lyon

**ATLAS** - Outils pneumatiques -

Appareils de vernissage

**NOTZ & C<sup>o</sup>, BIENNE**

*Everlasting Cover*

Masse spéciale pour la  
Conservation et l'Imperméabilisation  
des constructions,  
fabriquée sur nouvelle base.

CRISTALLO, S. A., Thusis (Grisons)