

Zeitschrift: Bulletin technique de la Suisse romande
Band: 66 (1940)
Heft: 22

Werbung

Nutzungsbedingungen

Die ETH-Bibliothek ist die Anbieterin der digitalisierten Zeitschriften. Sie besitzt keine Urheberrechte an den Zeitschriften und ist nicht verantwortlich für deren Inhalte. Die Rechte liegen in der Regel bei den Herausgebern beziehungsweise den externen Rechteinhabern. [Siehe Rechtliche Hinweise.](#)

Conditions d'utilisation

L'ETH Library est le fournisseur des revues numérisées. Elle ne détient aucun droit d'auteur sur les revues et n'est pas responsable de leur contenu. En règle générale, les droits sont détenus par les éditeurs ou les détenteurs de droits externes. [Voir Informations légales.](#)

Terms of use

The ETH Library is the provider of the digitised journals. It does not own any copyrights to the journals and is not responsible for their content. The rights usually lie with the publishers or the external rights holders. [See Legal notice.](#)

Download PDF: 22.01.2025

ETH-Bibliothek Zürich, E-Periodica, <https://www.e-periodica.ch>

SULZER

CHAUFFAGE PAR RAYONNEMENT

Système Crittall

Brevets +

Avantages particuliers :

Chaleur douce et agréable répartie uniformément dans chaque local. Aucun remous de poussière. Maximum de limpidité et de fraîcheur de l'air.

Sulzer Frères, Société Anonyme

Section Chauffage Central / Winterthour et Succursales



Deux secondes et deux métaux.

Il suffit de deux secondes pour la fabrication de cette pièce de vaporisateur en deux métaux, le tuyau de laiton étant fixé dans le corps d'aluminium. Seul procédé rationnel: le moulage sous pression.

INJECTA

S. A. Fonderies sous pression et Fabrique d'appareils
Teufenthal (Argovie) Tél. 8242

Le nouveau Théodolite-Répétiteur

WILD T 1

Modèle 1940

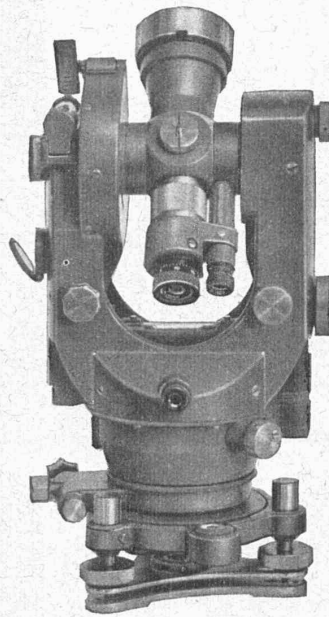

Le Théodolite-Répétiteur WILD T 1 a été modifié à fond, en tenant compte des points suivants :

- 1 Etanchéité parfaite contre l'humidité et la poussière.
- 2 Augmentation de la stabilité de l'instrument (conservation des réglages).
- 3 Observation plus facile du niveau du cercle vertical.
- 4 Augmentation de la précision du centrage des cercles.
- 5 Le système de lecture des cercles reste inchangé, étant donné le maximum de sécurité qu'il présente contre des erreurs grossières.

NOTICES DÉTAILLÉES
FRANCO SUR DEMANDE

WILD
HEERBRUGG

S. A. de Vente des Instruments de Géodésie
Henri Wild, Heerbrugg (Suisse).

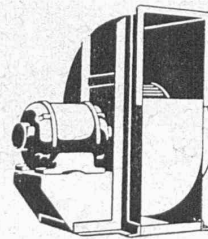

Ventilateurs

à marche silencieuse
pour toutes applications

Aération - Conditionnement
d'air - Séchage - Ventilation
d'abris.

Moteurs électriques
à marche silencieuse



H. Meidinger & C^{ie}, Bâle 4

Représentant : L.-E. Golay, Ing., Genève
11, Rue du Mont-Blanc - Téléphone 2.63.29

Fabrique de fils et câbles électriques S. A.

WILDEGG

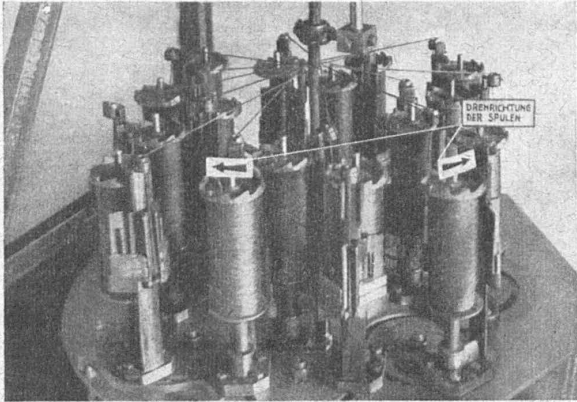

Fils, câbles et cordons
suivant les normes de l'A. S. E.

Câbles flexibles
pour moteurs transportables.

Fils sous soie, coton et émaillés
Tréfileries

Commande automatique électrique

d'installations de chauffage
de ventilation
frigorifiques
de pompes

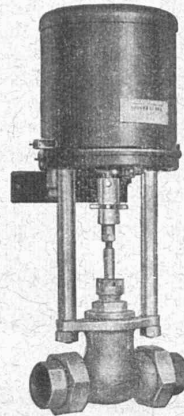

par

- Interrupteurs horaires
- Horloges à contacts
- Interrupteurs à distance
- Interrupteurs de pression
- Interrupteurs à flotteur
- Régulateurs de température
- Régulateurs d'humidité (humidostats)
- Vannes motorisées
- Vannes à électro
- Commandes motrices pour clapets d'air etc.

Demandez nos catalogues.

SAUTER

Fabrique d'Appareils Electriques
FR. SAUTER S.A. à Bâle

Bureau technique de Genève, rue Diday, 12.



NOUVEAUX APPAREILS DE MESURE

pour eau chaude, huile, benzol, pétrole, essence et liquides chimiques, pour sections de passage de 10 à 300 mm.

BOPP & REUTHER
GMBH - MANNHEIM - WALDHOF



Repr.: Dr. Ing. H. EIMER, Ing. Bureau
KREUZLINGEN

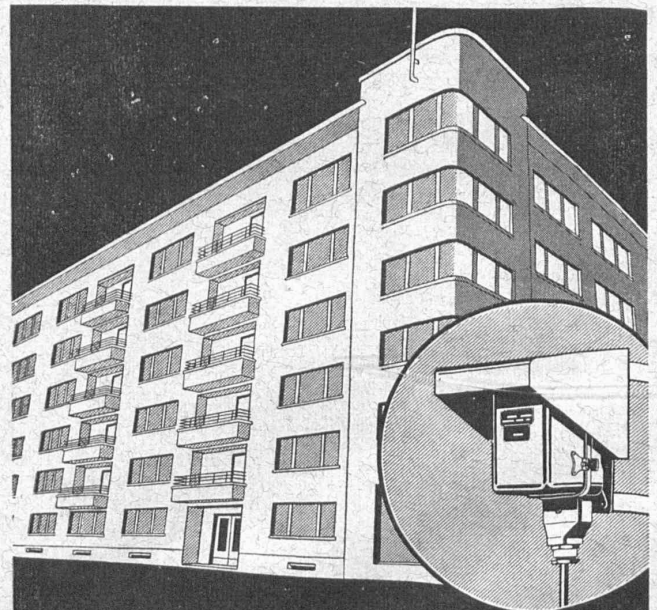

Le chauffage économique

par le réglage automatique de la température

- 1 Réglage automatique d'après les conditions atmosphériques
- 2 Réalisation automatique de programmes de chauffe
- 3 Economie en combustible et réduction des frais d'entretien
- 4 Montage simple sur tout système de chauffage

Demandez notices descriptives

LANDIS & GYR, ZOUG

DEPT. APPAREILS DE CONTROLE THERMIQUE

Jn - 1030

LA FONTE ÉLECTRIQUE

S. A. BEX (Vaud)
Tél. 5001

FONTE HÉMATITE

fontes siliceuses, phosphoreuses
et manganésées

Transformateurs à gradins Stabilisateurs de courant Redresseurs

Galvanomètres à miroir - Résistances diverses

BOBINAGE

Demandez des offres à

ARTHUR UTZ, BERNE

Ateliers de mécanique de précision

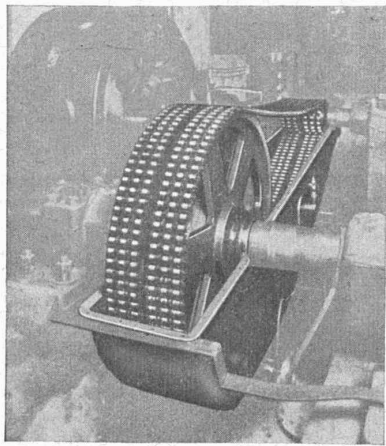

Commandes par chaîne de précision

dimensionnées par
spécialiste expert,
roues correctement
taillées.
Gamme normalisée
jusqu'à 40 CV de suite
du stock de

W. Emil KUNZ

Gotthardstr. 21
ZURICH 2

1855-1940
ÜBERTO JAHRE IM DIENSTE DER REKLAME

Clichés

Glättli-Brunner A.G. Zürich
Löwenstr. 33-Telephon 58853

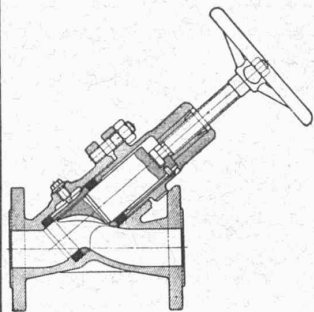

KLINGER

VANNES A PISTON

Robinetterie brevetée.
Niveaux d'eau à réflexion.
Vannes spéciales à passage
direct.

F. GYSI, SUHR-Aarau

Tél. 2.39.66

Représentant et Dépositaire



ACIERS STYRIA S.A. ZURICH

Ausstellungsstr. 104

Tél. 7 13 25



L'explosif

bien connu, efficace et bon marché

c'est

la poudre noire

Intend. féd. des Poudres, Berne

Tubes de précision en acier, étirés à froid

K'AGI & C° Winterthour



SOUDES ARGENT

POUR TOUS SOUDAGES FORTS

CENDRES & METAUX SA
Patente commerciale

METAUX PRECIEUX BIEL-BIENNE

Outils **Ifanger**



pour tous travaux de tournage

ED. IFANGER Fabrique d'outils **USTER**



Demandez partout
la lampe suisse de qualité :

ALPINA DECALUMEN !

Astron S. A.
Fabrique de lampes à incandescence, Kriens (Lucerne)

ZEICHENTISCHE

ZEICHENMASCHINEN, GANZE ZEICHEN-
TECHNISCHE EINRICHTUNGEN

Konkurrenzlos in Preis und Qualität vom Spezial-
geschäft

A. GRAB-STUMP A.-G. ZÜRICH



BREVETS D'INVENTION
Dessins — Modèles — Marques de Fabrique

NAEGELI & Cie, BERNE

Ingénieurs-Conseils
Bundesgasse 16 — Téléphons

Place au concours

Place vacante : Un jeune ingénieur-électricien au Service des Installations électriques du 1^{er} arrondissement des C. F. F., à Lausanne.

Conditions d'admission : Etudes universitaires complètes. Deux ou trois ans de pratique dans la construction et l'entretien des installations à faible courant et à basse tension. Langue maternelle : le français, connaissance de l'allemand.

Appointements mensuels : de Fr. 500.— à Fr. 750.— (maximum.)

Délai d'inscription : 9 novembre 1940.

S'adresser par écrit à la Direction du 1^{er} arrondissement des C. F. F., à Lausanne

Entrée en fonctions : le plus tôt possible.



S. A. FABRIQUES DE MEUBLES
Horgen-Glaris à Horgen

Maison suisse la plus importante pour

AMEUBLEMENT

de Salles de concert, théâtres, cinématographes, restaurants, cafés, salles à manger, vestibules, etc.

Machines en liquidation

Scies à ruban, Circulaire, Défonceuse OF. ultra-rapide 18.000 t/m., Ponceuse à disques, Tours rapides pour bois, Tour d'outilier, Affûteuse, Meules, Perceuses, presses, serre-joints, établis. Presse excentrique Kircheiss 20 tonnes, Balancier, Décolleteuse, Cabines Serva-Technik peinture pistolet, tuyauteries compresseur, réducteur, pistolets divers, etc., le tout en parfait état, bas prix.

S'adresser Rue du Stand, 20, Genève, 2^{me} étage, Atelier de jouets.



Tout pour la soudure
et le découpage à
l'autogène.

Autogène Endress S.A.
Horgen - Téléph. 92 41 77

BAUMGARTNER & Cie
(S. A.)

LAUSANNE

Papiers tous genres

MEULES, EMERI

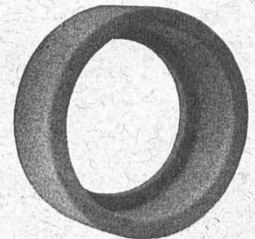

env. 1600 différents types en stock
ZIEGLER & Cie - Winterthur

Publicité efficace par
le

“Bulletin Technique”

Pour toutes annonces

**ANNONCES-
SUISSES S. A.**

LAUSANNE

Rue Centrale, 8
et succursales.

Fils de fer et fils d'acier, clair, recuit, cuivré et zingué

Fil d'acier spécial pour la soudure autogène

Aciers en barres, étiré avec précision, en rond, carré, sixpans, huitpans, méplat et profils divers

Acier comprimé pour arbres de transmission

Acier spécial pour machines automatiques pour la visserie et toutes pièces décollées

Acier en bandes laminés à froid pour découpage, pliage, emboutissage très profond, etc.

Feuillard pour cerelage

S. A. des Forges et Usines de Moos Lucerne

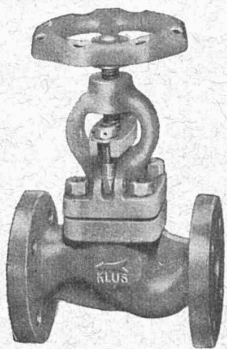

Soupape à passage en S

Organes de transmission
pour toutes les branches de l'industrie.

Tuyauterie et Robinetterie
pour conduites d'eau et de gaz.

Robinetterie en fonte à haute résistance, acier ou bronze, ou autres matières, pour eau froide, eau surchauffée, vapeur, benzine, pétrole, huile, gaz, acides, bases, et autres liquides chimiques.

Articles de canalisation et d'égouts.

Articles sanitaires en fonte émaillée, façon porcelaine.

Matériel pour chauffage central.

Société des Usines de LOUIS de ROLL S.A.

USINE DE KLUS Fondée en 1810.
2000 ouvriers et employés.

KLUS (Soleure)

TUYAUX VIANINI en béton armé centrifugé

pour conduites de câbles, égouts, syphons, turbines, etc.

FOSSES SEPTIQUES
" EMCO "

Tous produits en ciment.

Tuyaux ordinaires jusqu'à 1500 mm ϕ
armés ou non.

Nous nous chargeons du moulage de n'importe
quelle pièce en béton.

DESMEULES FRÈRES, GRANGES-MARNAND

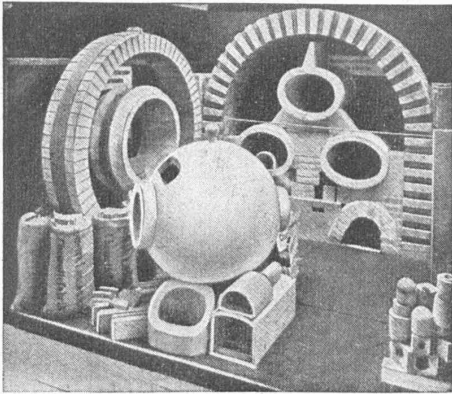

Exposition nationale 1914. Médaille d'or.

Fabrique de Produits Réfractaires Lausen S. A.

Fondée en 1872 **Lausen (Bâle-Camp.)** Tél. N° 72.282

**Matériaux réfractaires de qualité
alumineuse, silicieuse,
au corindon, au carborundum,
en sillimanit, etc., pour toutes les industries**

PRODUITS { anti-acides
isolants



**Carreaux en grès pour dallages et
revêtements, uni, porphyré, flammé**



DÉPÔTS DANS TOUTES LES GRANDES VILLES

BREVETS D'INVENTION

MARQUES DE FABRIQUE · DESSINS · MODÈLES
CONSULTATIONS · EXPERTISES

ANDRÉ SCHOTT INGÉNIEUR-CONSEIL
ROTISSERIE, 1 GENEVE TÉLÉPH. 50.398



LE BÉTON VIBRÉ
pour routes en béton, revêtements
et dallages divers s'exécute avec le
VIBROPIIL

Brevet n° No. 129.811
Demander renseignements et offres à
S.A. RENÉ MAYING
Avenue de France 66 · Tél. 272.38
LAUSANNE



Le Silence
PAR LA
ROBINETTERIE
ANTIBRUIT
ELYSIUM

Raffinement de confort dans les habitations ordinaires, la Robinetterie antibruit **ELYSIUM** est une nécessité dans tous les bâtiments où reposent les malades et les convalescents.

FABRICATION
KUGLER S.A.
La Jonction, Genève
Tél. 4-72-35
Kornhausbrücke 7, Zurich
Tél. 7-43-30

Demandez-nous la liste des hôpitaux, cliniques, homes, maisons de repos, etc... équipées par la Robinetterie antibruit **ELYSIUM** et faites votre enquête personnelle.

La BANQUE CANTONALE VAUDOISE

à Lausanne

25 AGENCES ET 3 SOUS-AGENCES DANS LE CANTON — AGENCE A LAUSANNE : PLACE BEL-AIR
met ses services à la disposition de MM. les industriels, commerçants et particuliers

TOUTES OPÉRATIONS DE BANQUE AUX MEILLEURES CONDITIONS

STAHLBETON THOUNE - Tuyaux centrifugés à haute pression

jusqu'à deux mètres de diamètre et de plusieurs mètres de longueur.

Pièces coudées dans toutes les dimensions et degrés ; raccords ; réductions.
Le **STAHLBETON THOUNE** est un produit de toute première qualité répondant aux exigences les plus excessives. - Références à disposition.

S. A. KANDERKIES, THOUNE