

Zeitschrift: Bulletin technique de la Suisse romande
Band: 67 (1941)
Heft: 5

Werbung

Nutzungsbedingungen

Die ETH-Bibliothek ist die Anbieterin der digitalisierten Zeitschriften. Sie besitzt keine Urheberrechte an den Zeitschriften und ist nicht verantwortlich für deren Inhalte. Die Rechte liegen in der Regel bei den Herausgebern beziehungsweise den externen Rechteinhabern. [Siehe Rechtliche Hinweise.](#)

Conditions d'utilisation

L'ETH Library est le fournisseur des revues numérisées. Elle ne détient aucun droit d'auteur sur les revues et n'est pas responsable de leur contenu. En règle générale, les droits sont détenus par les éditeurs ou les détenteurs de droits externes. [Voir Informations légales.](#)

Terms of use

The ETH Library is the provider of the digitised journals. It does not own any copyrights to the journals and is not responsible for their content. The rights usually lie with the publishers or the external rights holders. [See Legal notice.](#)

Download PDF: 02.02.2025

ETH-Bibliothek Zürich, E-Periodica, <https://www.e-periodica.ch>

Commande automatique électrique

d'installations de chauffage
de ventilation
frigorifiques
de pompes

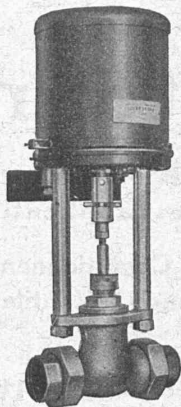

par
Interrupteurs horaires
Horloges à contacts
Interrupteurs à distance
Interrupteurs de pression
Interrupteurs à flotteur
Régulateurs de température
Régulateurs d'humidité (humidostats)
Vannes motorisées
Vannes à électro
Commandes motrices pour clapets d'air etc.

Demandez nos catalogues.

SAUTER

Fabrique d'Appareils Electriques
FR. SAUTER S.A. à Bâle

Bureau technique de Genève, rue Diday, 12.

SPÉCIALITÉS :

Perceuses rapides

Fraiseuses universelles

Tours de haute
précision

Mandrins à 3 mors
" Christen "

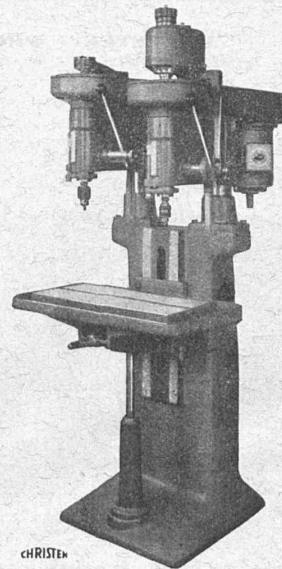

CHRISTEN

CHRISTEN & C°, S.A., BERNE

ULTRAFILTRES • UNIVERSANA •

pour la récupération d'huiles de graissage usagées et autres huiles techniques.

Brevets et fabrication suisses.

En 6 ans environ 600 filtres et installations.

Capacité de
tous les appareils vendus :
3 700 000 kgs/an env.

Le litre d'huile filtrée
de 5 à 10 0/0 du prix
de l'huile fraîche.

Installation nécessaire ;
1 prise de courant électrique
et une source d'air comprimé.

Entretien : 10 min. par 24 h.

Références
de tout premier ordre.

F. BERGER, ing.
Froebelstrasse 23
ZURICH

Fabrication de filtres
et d'appareils
pour le traitement de l'eau,
l'hygiène et l'industrie.

En tout, fourni plus de
1000 filtres et appareils.

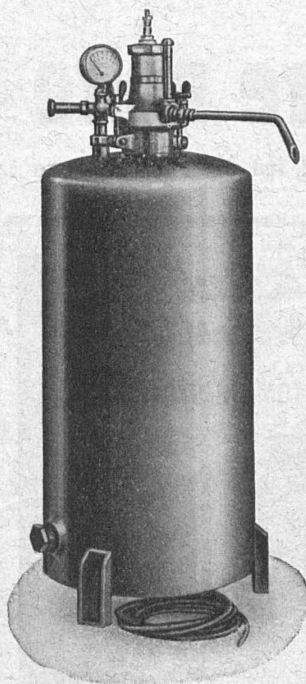

L'Usage de qualité

demande des Outils

de qualité, donc :



Stellcam
OUTILS EN MÉTAL DUR
Pour
Tourner, Décolleter, Fraisier, Pivoter, etc.

Wolfram & Molybdène S.A. Nyon (Vaud) Tél. 9 51 91

PETITE GRUE R A C O

BREVETÉE - PROPRE FABRICATION

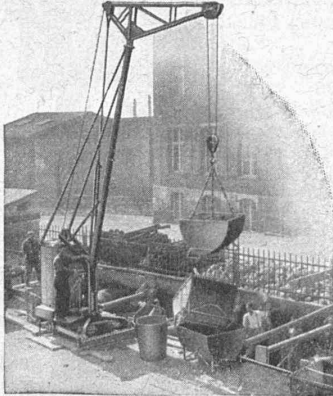

La petite grue RACO, exécution brevetée, se distingue par certains avantages qui se font déjà valoir lors du montage et tout particulièrement pendant le service. Son montage pour le travail prévu se fait en quelques instants et la transformation de la portée, de la hauteur d'élévation et de la force portante au gré des besoins, ne demande que quelques minutes. La construction de la petite grue RACO est solide et elle lui garantit une longue durée d'existence.

Robert AEBI & C^{ie} S. A., Zurich

TÉLÉPHONE 31750 — MAISON FONDÉE EN 1881

SUCCURSALE A ZOLLIKOFEN - BERNE

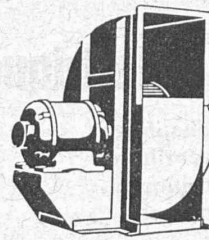

Ventilateurs

à marche silencieuse
pour toutes applications

Aération - Conditionnement
d'air - Séchage - Ventilation
d'abris.

Moteurs électriques
à marche silencieuse



H. Meidinger & C^{ie}, Bâle 4

Représentant : L.-E. Golay, Ing., Genève
11, Rue du Mont-Blanc - Téléphone 2.63.29

VIANINI

le supertuyau en béton armé centrifugé.
Haute résistance. Etanchéité.
Longueur utile jusqu'à 3,65 m¹.

EMCO

Fosse septique à
eau claire et biologique. Filtres.
Fonctionnement garanti.

Tuyaux ronds longueur 1 m¹
jusqu'à 1500 mm ϕ armés ou non.

Moulage selon plan

de n'importe quelle pièce en béton,
armée ou non.

DESMEULES FRÈRES

FABRIQUE DE PRODUITS EN CIMENT

GRANGES-MARNAND Tél. 6 41 16



L'explosif

bien connu, efficace et bon marché

c'est

la poudre noire

Intend. féd. des Poudres, Berne

Protection du moteur!
Sécurité de l'installation!

assurée par
L'AUTOMATE STOTZ

Livré en
exécution uni, bi
et tripolaire
de 0,1 à 35 amp.

Demandez le tarif explicatif 8002 f à la
Représentation générale STÖTZ-KONTAKT

A. W. WIDMER, ZURICH 1, Löwenstr. 11. - Tél. 5 29 95

OFFRES D'EXPLOITATION DE BREVETS D'INVENTION
IMER, DÉRIAZ & C^{IE}
 CONSEILS EN PROPRIÉTÉ INDUSTRIELLE
 MAISON FONDÉE EN 1877 GENEVE

Les propriétaires des brevets suisses suivants désirent entrer en relation avec des industriels suisses, en vue de l'exploitation de ces brevets.

- N° 159.141 vom 21. Januar 1931, für : Einrichtung zur Elektrolyse unter Druck.
- N° 189.719 vom 8. Februar 1936, für : Zündkerze.
- N° 182.491 vom 16. Februar 1935, für : Zur Aufnahme eines textilen Oelträgers vorgesehener Lagerkörper für Einbaugleitlager.
- N° 173.682 du 29 mai 1934, pour : Capsule de bouchage pour bouteilles et autres récipients dont le goulot comporte un bourrelet et un pas de vis.
- N° 152.904 du 31 janvier 1929, pour : Dispositif de commande pour machines à couler les caractères et à composer.
- N° 160.475 vom 12. Dezember 1931, für : Selbsttätige Feuerwaffe.
- N° 175.309 du 14 juillet 1934, pour : « Appareil de bouchage, destiné à appliquer sur le goulot des récipients des capsules métalliques ou autres.
- N° 201.765 du 17 mars 1938, pour : Procédé de préparation de la parabenzylaminobenzènesulfamide.
- N° 175.727 du 24 octobre 1933, pour : Dispositif d'alimentation en matière pulvérulente. N° 176.090, du 24 octobre 1933, pour : Tuyère pour la distribution de particules sèches d'une matière finement divisée.

Pour tous renseignements, s'adresser à : MM. Imer, Dériaz & C^{ie}, ingénieurs-conseils, 14, rue du Mont-Blanc, à Genève.

ETAT DE VAUD

Concours d'architecture

Le Département des Travaux publics ouvre un concours entre architectes vaudois, quelle que soit leur résidence, et architectes suisses domiciliés dans le canton de Vaud depuis au moins un an, pour l'étude des plans d'établissements pénitentiaires, à Rolle.

Les intéressés peuvent se procurer les documents nécessaires, contre dépôt de Fr. 5.—, au Service des bâtiments de l'Etat, Cité-Devant 11, à Lausanne, dès le 19 février 1941.

Délai pour le dépôt des projets :
30 mai 1941, à 12 heures.

Lausanne, le 11 février 1941.

Le Chef du Département
 des Travaux publics :

ED. FAZAN.

Imprimerie La Concorde

Terreaux, 31 - LAUSANNE

IMPRIMES EN TOUS GENRES

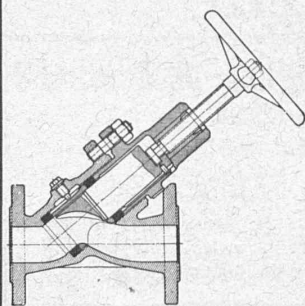

KLINGER VANNES A PISTON

Robinetterie brevetée.
 Niveaux d'eau à réflexion.
 Vannes spéciales à passage direct.

F. GYSI, SUHR-Aarau

Tél. 2.39.66

Représentant et Dépositaire

SOUDES ARGENT

POUR TOUS SOUDAGES FORTS

CENDRES & METAUX SA

Patente commerciale

METAUX PRECIEUX BIEL-BIENNE

BRUN

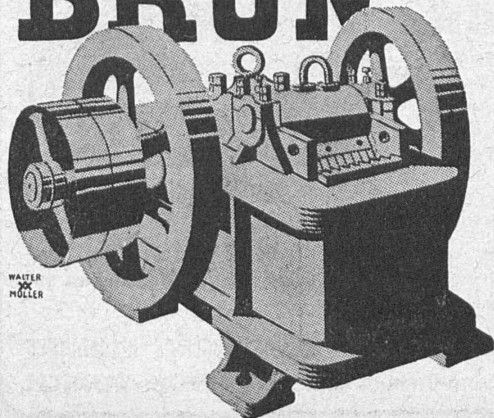

Machines pour la préparation du sable et du gravier :

Concasseurs, broyeurs, laveuses, trieurs à tambour, trieurs vibratoires, appareils d'alimentation, élévateurs, etc.

DRAGLINES

Installations complètes pour la préparation du sable et du gravier

BRUN & C^{ie} FABRIQUE DE MACHINES

NEBIKON (Lucerne)

Téléphone 85.112

Fondée en 1872

"Employez des
Chaines Galle
 au lieu de courroies



Production augmentée
 Rendement 98%
 Demandez prix-courant et questionnaire s.v.pl.

Fabrique de Chaines Galle à Luzerne. S.A.

Téléphone Nos 21.696 & 24.565

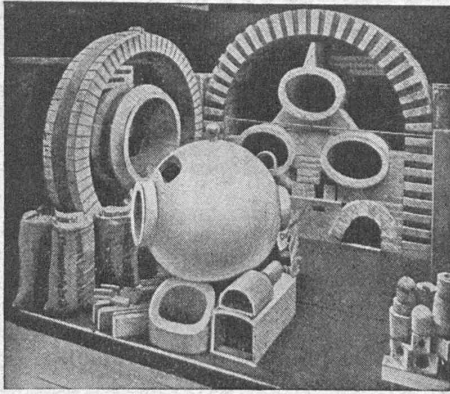

Exposition nationale 1914. Médaille d'or.

Fabrique de Produits Réfractaires Lausen S. A.

Fondée en 1872 **Lausen (Bâle-Camp.)** Tél. N° 72.282

**Matériaux réfractaires de qualité
alumineuse, silicieuse,
au corindon, au carborundum,
en sillimanit, etc., pour toutes les industries**

PRODUITS { anti-acides
isolants



**Carreaux en grès pour dallages et
revêtements, uni, porphyré, flammé**



DÉPÔTS DANS TOUTES LES GRANDES VILLES

Outils **Ifanger**

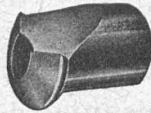

pour tous travaux de tournage
ED. IFANGER Fabrique d'outils
USTER



LE BETON VIBRÉ
pour routes en béton, revêtements
et dallages divers s'exécute avec le

VIBROPIIL
Brevet n° No. 129.811

Demandez renseignements et offres à
S.A. RENE MAYING
Avenue de France 66 - Tél. 272.38
LAUSANNE



S. A. FABRIQUES DE MEUBLES
Horgen-Glaris à Horgen

Maison suisse la plus importante pour
AMEUBLEMENT

de Salles de concert, théâtres, cinémathèques,
restaurants, cafés, salles à manger,
vestibules, etc.

**La publicité seule
vous fera connaître!!!**

Transformateurs à gradins
Stabilisateurs de courant
Redresseurs
Galvanomètres à miroir - Résistances diverses
BOBINAGE

Demandez des offres à

ARTHUR UTZ, BERNE
Ateliers de mécaniques de précision

ACBAR

la commande
individuelle
moderne pour
machines de
tous genres



éprouvée de longue date dans des milliers d'entreprises
industrielles de toutes branches.

Rapports de démultiplication jusqu'à 100 000 : 1. Construction axiale, fonctionnent silencieux, ne demandant aucun entretien.

Engrenages **ACBAR** et Constructions mécaniques
Fridolin Michel-Dietelm & Co., **UERIKON-ZURICH**