

Zeitschrift: Bulletin technique de la Suisse romande
Band: 73 (1947)
Heft: 10

Werbung

Nutzungsbedingungen

Die ETH-Bibliothek ist die Anbieterin der digitalisierten Zeitschriften. Sie besitzt keine Urheberrechte an den Zeitschriften und ist nicht verantwortlich für deren Inhalte. Die Rechte liegen in der Regel bei den Herausgebern beziehungsweise den externen Rechteinhabern. [Siehe Rechtliche Hinweise.](#)

Conditions d'utilisation

L'ETH Library est le fournisseur des revues numérisées. Elle ne détient aucun droit d'auteur sur les revues et n'est pas responsable de leur contenu. En règle générale, les droits sont détenus par les éditeurs ou les détenteurs de droits externes. [Voir Informations légales.](#)

Terms of use

The ETH Library is the provider of the digitised journals. It does not own any copyrights to the journals and is not responsible for their content. The rights usually lie with the publishers or the external rights holders. [See Legal notice.](#)

Download PDF: 22.01.2025

ETH-Bibliothek Zürich, E-Periodica, <https://www.e-periodica.ch>

Bulletin Technique

de la Suisse romande

Organe

de la Société suisse des ingénieurs et des architectes,

des Sociétés vaudoise et genevoise des ingénieurs et des architectes,

de l'Association des Anciens élèves de l'École polytechnique de l'Université de Lausanne,
des Groupes romands des Anciens élèves de l'École polytechnique fédérale.

SPÄLTI FILS & C^{ie}

VEVEY

Rue des Chenevières, 11

Téléphone 5.19.91 - 5.19.92

MAISON PRINCIPALE à ZURICH 5

Téléphone 3.66.23

Nous réparons :

Moteurs électriques,

Génératrices,

Transformateurs et Appareils

de toutes provenances

pour haute et basse tension.

Travaux publics

Revêtements de chaussée

Voies de chemins de fer industrielles

Revêtements de sols en béton spécial et pavages en bois

WALO BERTSCHINGER & C^{ie} S. A.

LAUSANNE

Avenue d'Ouchy 4

TÉL. 3 35 18

BREVETS d'INVENTION

la plus ancienne maison de Suisse :

Dériaz, Kirker & C^{ie}

Genève
14 rue du Mont-Blanc

Commandes
de tous genres pour l'industrie

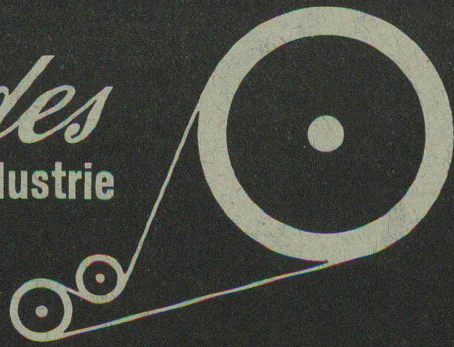

Wanner & C^{IE} S.A. Horgen

TUYAUX VIANINI en béton armé centrifugé

pour conduites de câbles, égouts, siphons, turbines, captages etc.

Tous produits en ciment.

Tuyaux ordinaires jusqu'à 1500 mm ϕ
armés ou non.

Nous nous chargeons du moulage de n'importe
quelle pièce en béton.

FOSSES SEPTIQUES "EMCO"

DESMEULES FRÈRES, GRANGES-MARNAND



Acier moulé électrique **+GF+**

Acier moulé réfractaire pour service
à hautes températures et

Acier moulé résistant à la corrosion

pour:

Caisses de cémentation

Creusets pour bains de sel

Bras de malaxeurs

Rotors de pompes

Soupapes, etc.

Prospectus à disposition



Exigez la marque Winterthur

**FABRIQUE SUISSE DE MEULES
ABRASIVES S.A. - WINTERTHUR**

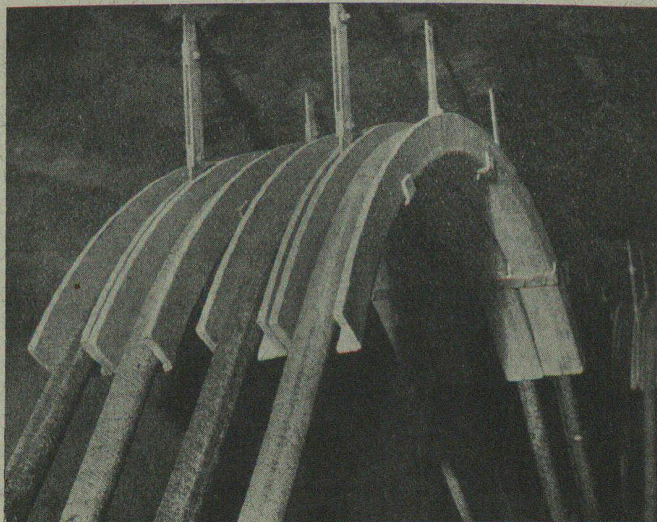

Tuyaux pour Câbles **Eternit**

Pas de danger de corrosion ensuite de courants vagabonds. Le poids léger des tuyaux réduit les frais de transport et facilite la pose. Les parois intérieures lisses permettent un glissement aisé des câbles.

En « ETERNIT » sont également livrables : canaux pour câbles, caniveaux, tuyaux mi-circulaires, zorès.

Eternit S.A. NIEDERURNEN TÉL. (058) 4 15 55

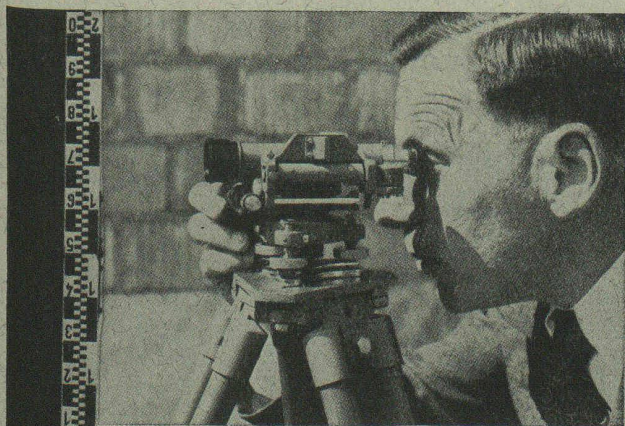

PETIT NIVEAUX A LUNETTE I

avec ou sans cercle horizontal de 360° ou 400°

Pour l'architecture, pour toutes constructions : routes, chemins de fer, irrigations, travaux hydrauliques, souterrains, etc.

Précision sur 1 km	± 5 mm
Grossissement de la lunette	18 x
Distance de visée minima	1,60 m
Poids de l'instrument	1,5 kg
Poids de l'étui métallique	1,0 kg

Prospectus sur demande.

**S.A. de vente des Instruments de Géodésie
Henri WILD, HEERBRUGG** Tél. (071) 724 33

WILD
HEERBRUGG

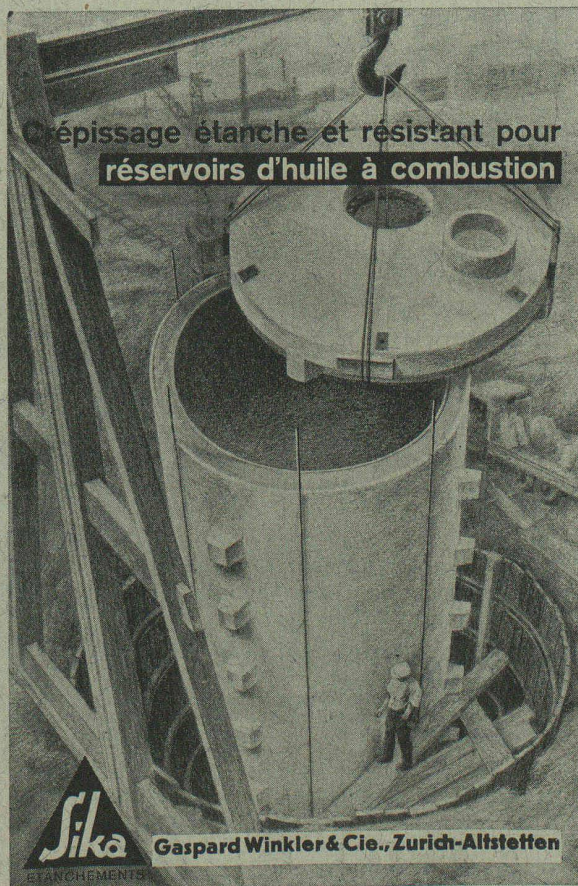

**Crépissage étanche et résistant pour
réservoirs d'huile à combustion**

Sika Gaspard Winkler & Cie., Zurich-Altstetten
ETANCHÉMENTS

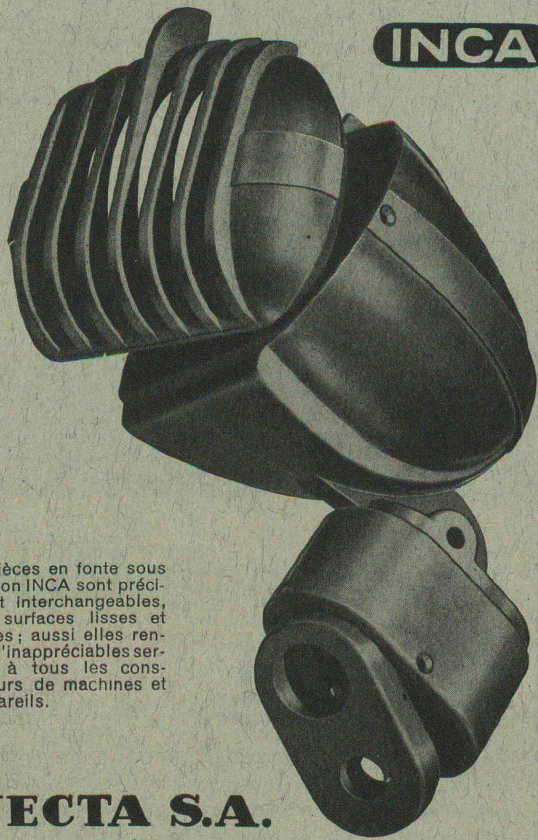

INCA

Les pièces en fonte sous pression INCA sont précises et interchangeables, leurs surfaces lisses et propres; aussi elles rendent d'inappréciables services à tous les constructeurs de machines et d'appareils.

INJECTA S.A.

TEUFENTHAL (Argovie) - Téléphone 3 82 77

Usines suisses de fonte sous pression en tous alliages.
FABRIQUE D'APPAREILS

Caillebotis

Très haute résistance par le fait que les fibres tendues et comprimées des barres porteuses restent intactes.

Demandez nos prospectus.

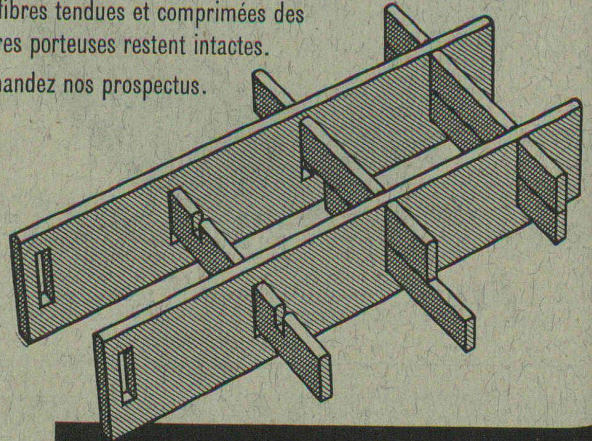

Siegfried Keller + Co. fabrique de vitrages
Wallisellen-Zurich Tél. (051) 93 2114

INFRA-ROUGE

procédé de séchage nouveau pour l'industrie et l'artisanat

Des modes de transmission de la chaleur, le procédé de la chaleur rayonnée offre des possibilités surprenantes pour la solution des problèmes de séchage posés dans l'industrie et l'artisanat.

Avantages particuliers:

Economie de temps due à un meilleur rendement

Aucune mise en train nécessaire

Utilisation intégrale de la chaleur, grâce à l'irradiation directe de l'objet à sécher, par conséquent

L'isolement calorifique du four est d'importance secondaire d'où résultent le plus souvent

Economie de frais d'installations

Economie de place

Pas de poussières ni de souillures

Prospectus et renseignements auprès des

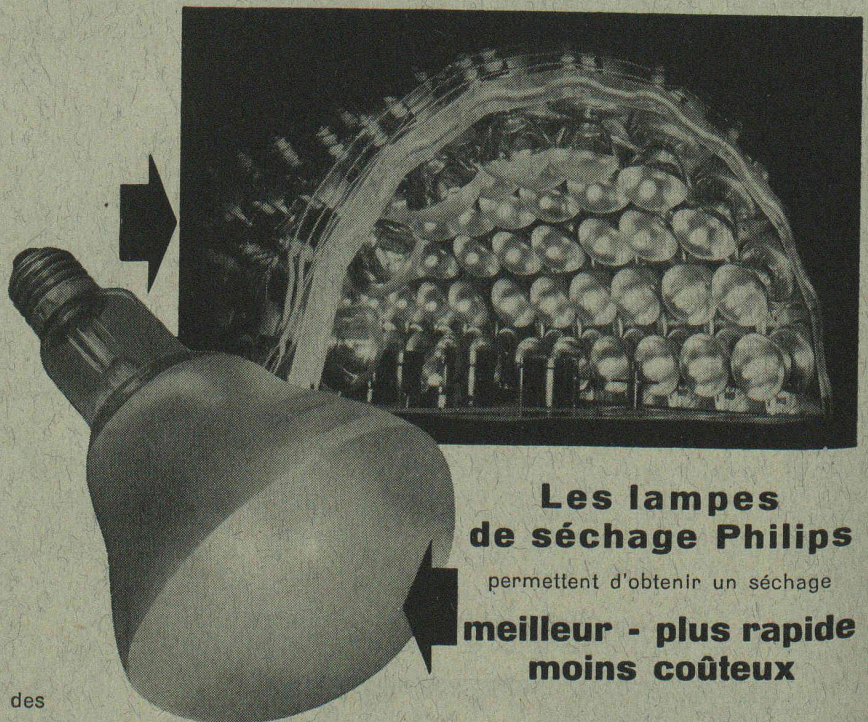

Les lampes de séchage Philips

permettent d'obtenir un séchage

**meilleur - plus rapide
moins coûteux**

LAMPES PHILIPS S.A. GENEVE