

Objektyp: **Advertising**

Zeitschrift: **Ingénieurs et architectes suisses**

Band (Jahr): **106 (1980)**

Heft 23

PDF erstellt am: **21.07.2024**

Nutzungsbedingungen

Die ETH-Bibliothek ist Anbieterin der digitalisierten Zeitschriften. Sie besitzt keine Urheberrechte an den Inhalten der Zeitschriften. Die Rechte liegen in der Regel bei den Herausgebern.

Die auf der Plattform e-periodica veröffentlichten Dokumente stehen für nicht-kommerzielle Zwecke in Lehre und Forschung sowie für die private Nutzung frei zur Verfügung. Einzelne Dateien oder Ausdrucke aus diesem Angebot können zusammen mit diesen Nutzungsbedingungen und den korrekten Herkunftsbezeichnungen weitergegeben werden.

Das Veröffentlichen von Bildern in Print- und Online-Publikationen ist nur mit vorheriger Genehmigung der Rechteinhaber erlaubt. Die systematische Speicherung von Teilen des elektronischen Angebots auf anderen Servern bedarf ebenfalls des schriftlichen Einverständnisses der Rechteinhaber.

Haftungsausschluss

Alle Angaben erfolgen ohne Gewähr für Vollständigkeit oder Richtigkeit. Es wird keine Haftung übernommen für Schäden durch die Verwendung von Informationen aus diesem Online-Angebot oder durch das Fehlen von Informationen. Dies gilt auch für Inhalte Dritter, die über dieses Angebot zugänglich sind.

C'est le ton qui
fait la musique –
c'est la bordure
qui fait la route!

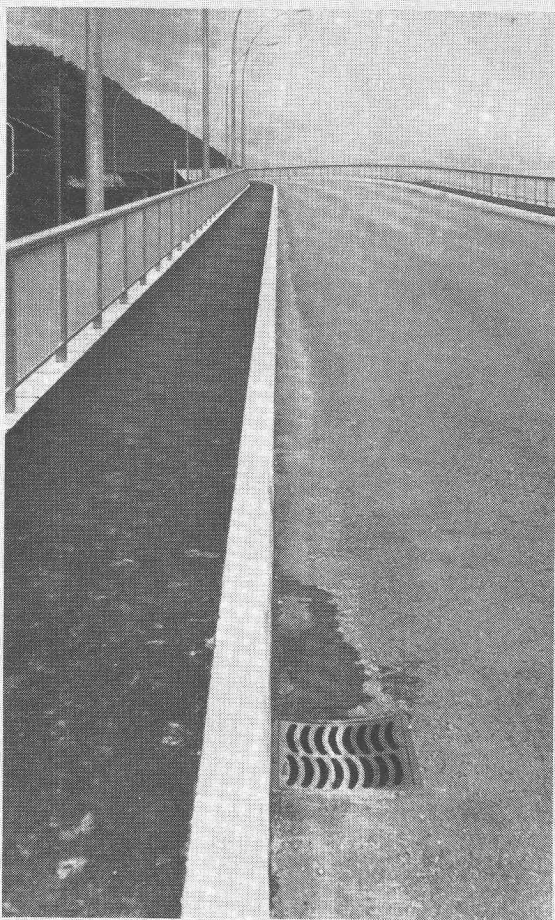

Bordures
 pour routes
 et îlots,
 en béton dur



CIMSA-SILIDUR SA

1604 PUIDOUX TEL. VENTE : 021/28 85 65
 FABRIQUE : 021/56 19 33

B214

Idikell B

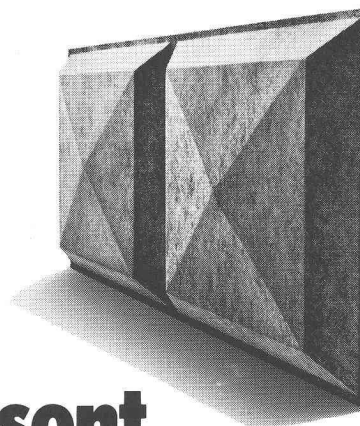

**Ce sont
 des produits qui
 améliorent de
 quelques décibels
 le travail de
 beaucoup de gens.**

Les Idikell B sont des éléments absorbants simples ou doubles, à base textile, servant de revêtement pour murs et plafonds. Les types d'éléments B 201, B 202 et B 208 forment un système absorbant conçu spécialement pour les locaux bruyants.

Exemples d'emploi des Idikell B:

stands de tir
murs et plafonds de bureaux
ateliers de tissage
hôtels
imprimeries
jeux de quilles
salles de machines
bars
restaurants

Appelez-nous si vous voulez en savoir plus sur ces étonnants produits et sur leurs possibilités d'application.



Siegfried Keller SA

Produits d'insonorisation
 8306 Brüttisellen
 Téléphone 01/833 02 81
 Téléx skagb 57174

B305

une activité
 Unikeller

L'exemple typique d'une charpente métallique Geilinger:

La charpente métallique reste la meilleure solution à bien des problèmes de construction: l'économie et l'adaptabilité sont des arguments de poids!

En tant que charpentier métallique, Geilinger vous fait profiter de l'expérience de plusieurs générations, dans les petites constructions comme dans les grands ouvrages. Les charpentes Geilinger sont soigneusement étudiées, fabriquées dans nos ateliers modernes d'Yvonand et de Bülach, et posées par nos monteurs expérimentés, aussi bien en Suisse qu'à l'étranger. Une charpente Geilinger vous assure la qualité, fruit de l'expérience et d'une connaissance professionnelle approfondie.

Relais Télévision

Maître de l'ouvrage: SIE - RENENS, rte Savonnerie 1, 1020 Renens
Ingénieur et architecte: M. Boubaker, ing. EPFL/SIA, rue Verdeaux 14, 1020 Renens
Caractéristiques principales: hauteur 50 m, section 5 x 5 m, profils en tube carré, ossature 45 t

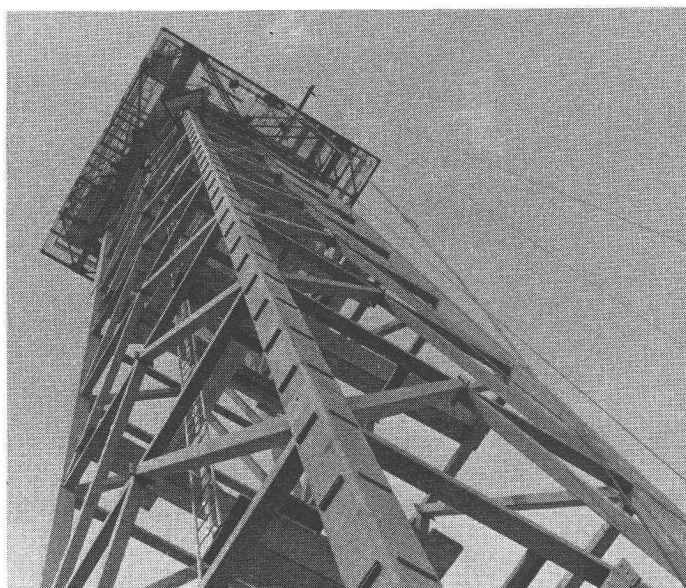

GEILINGER

Entreprise d'ingénierie
et de constructions métalliques

Geilinger SA
1462 Yvonand, Ch. des Cerisiers
Tél. 024 31 17 31, Télex 25981

Basel, Bern, Bülach,
Elgg, Menziken, St. Gallen,
Winterthur, Yvonand

B269

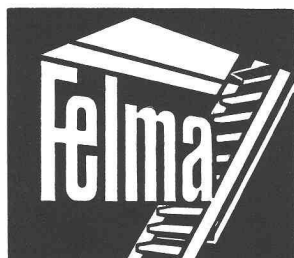

Escalier mobile
Un maximum d'avantages
Un minimum d'espace

Mod. 1 75/150
Mod. 3 70/130 (év. 65/120)

Feldmann + Co SA

3250 Lyss

Constructions en bois

Tél. (032) 84 11 84

B154

MEDIA

interim

021/204077 Lausanne

061/436650 Bâle

032/939008 Moutier

B404

MEDIA

DUPUIS & CIE

CLICHÉS - PHOTOLITHOS

CHENEAU-DE-BOURG 3 TÉL. 23 39 23 LAUSANNE

B32

Connaissez-vous
déjà le panneau

Dwripanel

à base de bois et de ciment ?

Demandez de plus amples
renseignements à

Résistant au feu et aux intempéries

Durisol Villmergen SA — 2, chemin de la Joliette — 1006 Lausanne — Tél. (021) 27 74 24/25

B78

Petit engin de levage confectionné sur mesure.

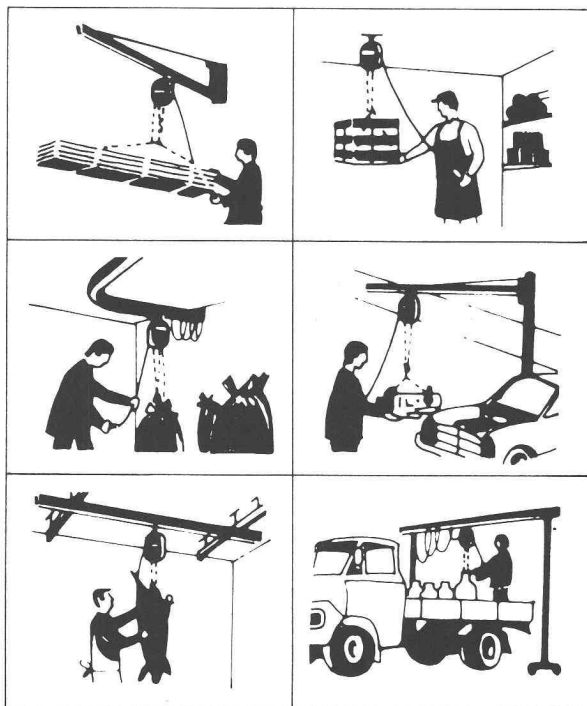

Fehr a KBK de Demag

pour charges jusqu'à 1000 kg.

Le système Universel.
Adaptable à la construction
de ponts-roulants suspendus,
voies suspendues, potences
murales et potences sur colonnes

fehr

Votre partenaire Demag

Hans Fehr SA CH-8305 Dietlikon Tél. 01/833 26 60 Telex 52 344

Agent pour la Suisse romande:

W. Burri SA Constructions électro-mécaniques
CH-1000 Lausanne 16 Tél. 021/24 45 33

B184

Idikell M

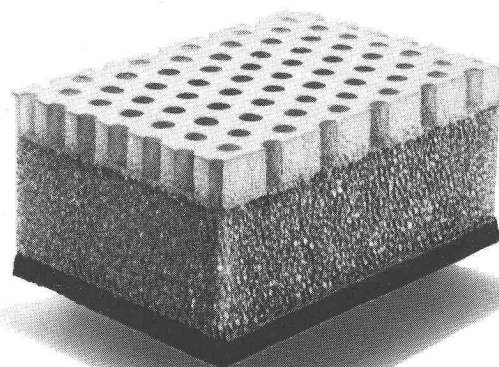

C'est une famille de produits qui nous protègent du bruit: ils étouffent le bruit dans «l'œuf».

Les Idikell M forment un système complet de matériaux destinés à l'insonorisation industrielle. Ces matériaux insonorisants à base de textiles, de mousses synthétiques ou de fibres de verre sont assemblés sous forme de panneaux ou de sandwiches auto-collants et assurent une réduction efficace du bruit au lieu même de son émission.

Exemples d'emploi des Idikell M:

habillage de machines
éléments de façades
voitures automobiles
parois de séparation
machines des services de voirie
appareils électroménagers
machines et engins de chantiers
baignoires, éviers
autocars

Appelez-nous si vous voulez en savoir plus sur ces étonnants produits et sur leurs possibilités d'application.



Siegfried Keller SA

Produits d'insonorisation
8306 Brüttisellen
Téléphone 01/833 02 81
Télex skagb 57174

B306

une activité
Unikeller

Extraits d'articles de revues suisses et étrangères reçues par « Ingénieurs et architectes suisses » et déposées à la Bibliothèque de l'École polytechnique fédérale de Lausanne, Dorigny, tél. 021/47 11 11, où elles peuvent être consultées. Adr. post. Case postale, 1015 Lausanne.

N. B. — L'indice figurant en tête et à droite de chaque extrait est celui de la « Classification décimale universelle ».

Sciences pures

- IAS 7119 550.34
Il calcestruzzo leggero strutturale nell'edilizia in zona sismica.
 G. M. BO, A. DE STEFANO.
 L'industria italiana del cemento, 50^e année, n° 3/1980,
 p. 185-206, 37 fig., 3 tabl.

Plus grandes sont les masses inertes, plus intenses sont les sollicitations induites par les séismes dans les structures : un béton léger fabriqué avec de l'argile et du schiste expansé peut être un matériau de construction valable en zone sismique parce qu'il a une petite masse ; il faut néanmoins vérifier que ses caractéristiques physico-mécaniques correspondent aux conditions de sécurité. C'est un matériau un peu plus cher que le béton traditionnel, mais, sous certaines conditions, son emploi peut permettre une réelle économie sur le coût total du bâtiment.

- IAS 7120 551.594
Gefährdung der elektronischen Systeme durch Blitzeinschlag.
 N. ARI.
 Bull. ASE/UCS, 71^e année, n° 9, 10 mai 1980, p. 456-459, 4 fig.

L'influence de la foudre sur des systèmes électroniques par rayonnement du courant de foudre est examinée. A l'aide de la théorie de la distribution, on peut tenir compte, mathématiquement et physiquement, aussi bien du courant de foudre que des phénomènes de propagation. Un programme d'analyses permet de déterminer les grandeurs intéressantes, telle que courant, tension, etc. à chaque point du système électronique.

Mécanique appliquée

- IAS 7121 621.1
Optimisation du régime d'exploitation à la source froide des turbo-groupes à vapeur avec condenseur refroidi par air.
 K. STIERLIN, A. TESAR.
 Revue Brown Boveri, tome 67, n° 5/1980,
 p. 316-324, 12 fig., 2 tabl.

Pour la condensation de la vapeur d'échappement de la turbine, on utilise souvent, surtout pour les petites et moyennes puissances, l'air ambiant comme agent de réfrigération direct. Les condenseurs sont équipés de ventilateurs puissants. Par une adaptation optimale de la puissance de ventilation aux conditions de service sous températures et charges réduites, on peut tirer parti d'un « potentiel de puissance » considérable.

On analyse les principales relations régissant cette optimisation et on présente le dispositif de réglage qui en est dérivé.

Electrotechnique

- IAS 7122 621.31
Rôle de l'électricité en matière d'utilisation rationnelle de l'énergie et son importance pour l'avenir économique et social.
 M. LALANDER et al.
 Bull. ASE/UCS, 71^e année, n° 10, 24 mai 1980,
 p. 502-527, 2 fig., 6 tabl.

L'électricité a bouleversé les conditions de vie de l'homme depuis qu'à la fin du siècle dernier elle a commencé à être utilisée à l'échelle industrielle. La consommation d'électricité s'est développée à un rythme rapide dans tous les pays du monde et son importance n'a cessé de croître en comparaison de la consommation totale d'énergie. Cet essor se poursuivra probablement au cours des prochaines décennies. La pénétration accrue de l'électricité peut même se traduire par de substantielles économies au niveau de la consommation totale d'énergie.

- IAS 7123 627.8
Aménagement du Salto Grande (Argentine - Uruguay).
 M. BONGIOVANNI.
 Informes de la construcción, 32^e année, n° 316, décembre 1979,
 p. 64-78, 19 fig.

L'aménagement du Salto Grande sera le premier commun à deux pays sud-américains.

Il comprend les ouvrages suivants :

- un barrage de 39 m de haut,
- deux centrales hydrauliques,
- un pont international,
- un canal de navigation, etc.

Ses avantages seront, entre autres, l'augmentation et l'amélioration du réseau de navigation, l'augmentation de la production électrique, le raccordement des voies de chemin de fer et des routes entre les deux pays, le développement industriel, l'augmentation du volume d'eau disponible pour l'irrigation, la création de zones touristiques et l'accroissement de la richesse piscicole.

- IAS 7124 628.3
L'azote dans le traitement des eaux potables. Les traitements biologiques.
 Y. RICHARD, A. LEPRINCE.
 Techn. et sciences municipales, n° 4/1980,
 p. 167-181, 25 fig., 6 tabl.

La concentration des produits azotés dans les eaux de surface et les eaux souterraines a considérablement augmenté au cours des dernières années, que ce soit pour l'ammoniaque ou les nitrates.

Parmi les différentes méthodes pour l'élimination de ces composés, les procédés biologiques sont les seuls susceptibles de fonctionner sans problèmes d'eaux résiduelles. Ils sont aussi meilleur marché que les procédés physico-chimiques. L'optimisation des conditions de la croissance bactérienne est étudiée, ainsi que les conditions de fonctionnement de différents types de réacteurs.

- IAS 7125 624.1
Débit d'épuisement des fouilles dont les parois sont étanches. Stabilité du fond de fouille.
 H. CAMBEFORT.
 Annales de l'Inst. techn. du bât. et des travaux publics, n° 383,
 mai 1980, série n° 172, p. 25-60, 61 fig., 3 tabl.

L'interprétation de nombreux essais de laboratoire a permis d'établir des relations expérimentales, facilement programmables, donnant pour des fouilles circulaires ou rectangulaires le débit d'épuisement et la condition de renard avec une précision suffisante en pratique. Malgré leur approximation, de telles relations sont plus voisines de la réalité que celles presque toujours utilisées, concernant uniquement le rideau plan.

Cette étude montre en outre qu'il reste à faire divers essais, afin de préciser certains aspects des phénomènes, peu accessibles à la théorie, comme par exemple l'écoulement dans les angles des fouilles. Il sera ainsi possible d'améliorer les résultats donnés.

Construction, Architecture

- IAS 7126 691.2
Evaluation de l'hygroscopicité des pierres.
 E. DE CASTRO.
 Laboratorio nacional de engenharia civil, Lisbonne, mémoire n° 526,
 1979, p. 5-22, 22 fig., 3 tabl.

La communication présente une méthode d'évaluation de l'hygroscopicité des pierres qui peut également être appliquée aux pierres traitées par des produits imperméabilisants ou hydrofuges. Dans le cas de traitements basés sur l'application de produits hygroscopiques pour stabiliser l'humidité de la pierre, la méthode peut être utilisée pour évaluer les changements obtenus.

La présente méthode d'essai est basée sur la détermination de l'évolution de la teneur en eau de la pierre (traitée ou non) quand elle est placée sèche dans des atmosphères à humidité relative choisie et à pression réduite.

On présente aussi quelques exemples d'application de la méthode à des pierres non traitées ou traitées avec divers produits, ainsi que des mesures de l'angle de contact de l'eau avec les pierres traitées avec des produits essayés, obtenues par photographie.

Maintenir et revaloriser en installant des fenêtres à rénover Geilinger en bois, bois/métal, aluminium ou PVC.

La rénovation d'un immeuble a deux buts: Maintenir et augmenter sa valeur.

Les fenêtres à rénover Geilinger vous garantissent la synthèse idéale entre les exigences historiques et le désir justifié d'une isolation efficace contre le froid et le bruit.

Consultez-nous pour recevoir une information complète et l'adresse de votre fournisseur local.



B614

Winterthur Assurances

Bâtiment administratif, Römerstrasse, Winterthur
Env. 270 fenêtres à rénover Geilinger en bois/métal.

GEILINGER

Entreprise d'ingénierie
et de constructions métalliques

Geilinger SA
1462 Yvonand, Ch. des Cerisiers
Tél. 024 31 17 31, Télex 25981

Basel, Bern, Bülach,
Elgg, Menziken, St. Gallen,
Winterthur, Yvonand, Zürich

Cloisons amovibles – pour locaux sur mesure.

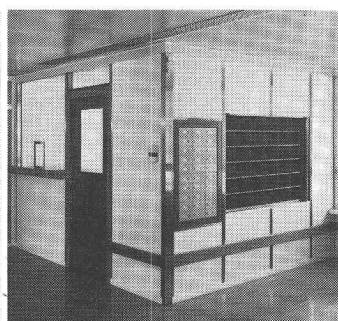
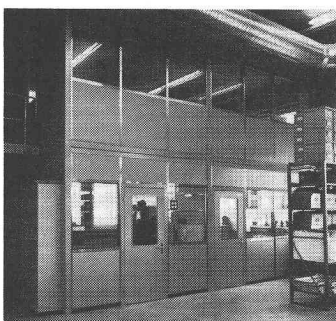
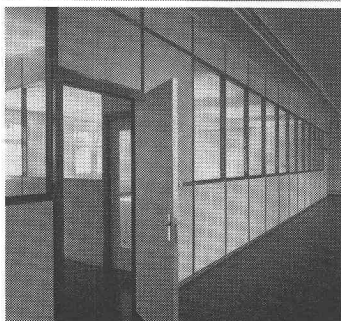
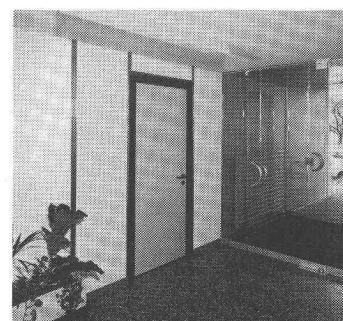
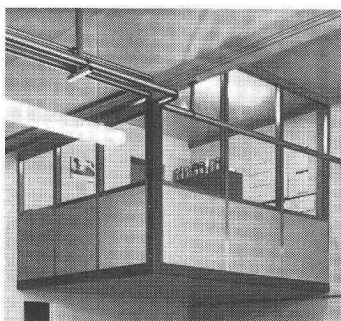

Les cloisons UNIKELL sont synonymes de répartition fonctionnelle et esthétique des espaces. Mais aussi d'isolation phonique et de barrage antifeu. Et surtout de souplesse – car notre propre production nous rend aptes à satisfaire les exigences les plus diverses.

IAS

Je tiens à conserver la souplesse dans la répartition des volumes.

- Je voudrais recevoir votre documentation complète.
- Veuillez me téléphoner.

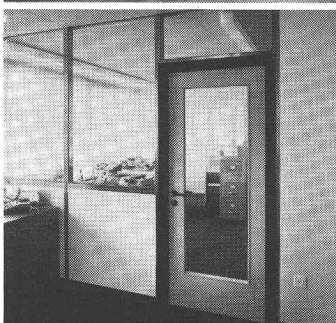

B465



Siegfried Keller SA

Constructions métalliques · Eléments de construction
22, route de la Maladière · 1022 Chavannes-Lausanne
Tél. 021/35 07 12

Siège à: 8304 Wallisellen

**Schweizer
Ingenieur und
Architekt**

Schweizerische Bauzeitung

**Ingénieurs
et architectes
suisses**

Bulletin technique
de la Suisse Romande

**Ingegneri
e architetti
svizzeri**

Bollettino tecnico

paraît un jeudi sur deux

Seul périodique professionnel romand
pour les ingénieurs et les architectes

- Pour compléter votre information,
- Pour augmenter l'impact
de vos annonces:

**Schweizer
Ingenieur und
Architekt**

Schweizerische Bauzeitung

Organe professionnel de langue
allemande des ingénieurs et des
architectes suisses

**Schweizer
Ingenieur und
Architekt**

Case postale
8021 Zurich

**Ingénieurs
et architectes
suisses**

Av. de Cour 27
1007 Lausanne

Deux périodiques, deux rédactions
indépendants au service des mêmes
professions, dans toute la Suisse!

Régie des annonces IVA

IVA SA de publicité
internationale
1004 Lausanne,
19, av. de Beaulieu,
tél. (021) 37 72 72

Siège central :
8035 Zurich, Beckenhofstr. 16,
tél. (01) 26 97 40

Fehr. Le nom pour ponts-roulants

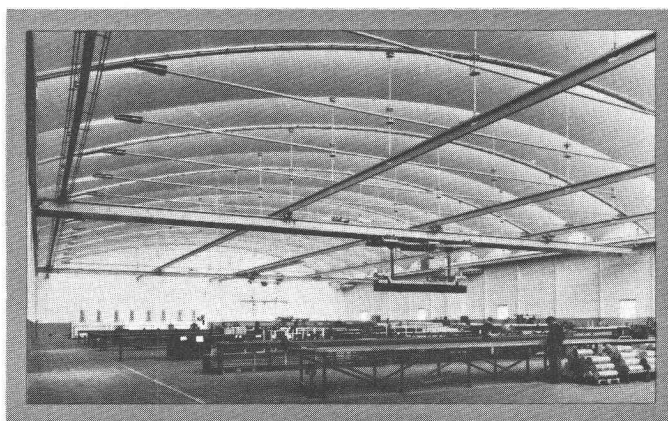
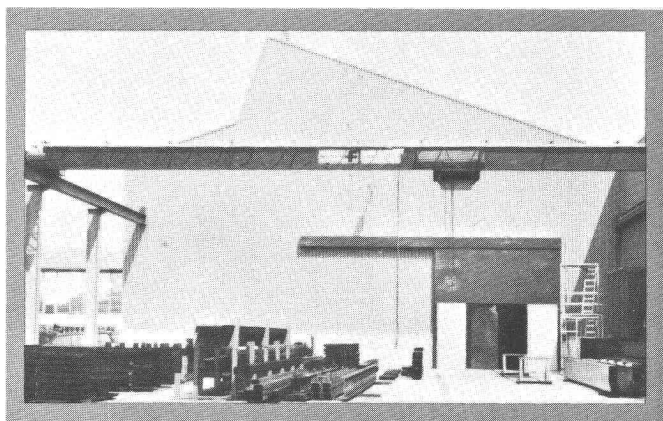

Sécurité

Ponts-roulants Fehr. Un exemple de constructeurs de ponts-roulants. Nous construisons de robustes ponts-roulants, ponts-roulants suspendus, ponts-roulants à console et portiques. Le tout sur mesure avec utilisation des éléments de construction Demag-Standard.

Service

Fehr est toujours présent. Notre service débute par des conseils judicieux, rapides, individuels, complets. Vos partenaires sont des spécialistes. Par la suite, nos spécialistes entretiennent votre pont-roulant. Partout. Et les pièces détachées sont encore disponibles après des décennies.

fehr

Votre partenaire Demag

Hans Fehr SA CH-8305 Dietlikon Tél. 01/833 26 60 Telex 52 344

Agent pour la Suisse romande:

W. Burri SA Constructions électro-mécaniques
CH-1000 Lausanne 16 Tél. 021/24 45 33

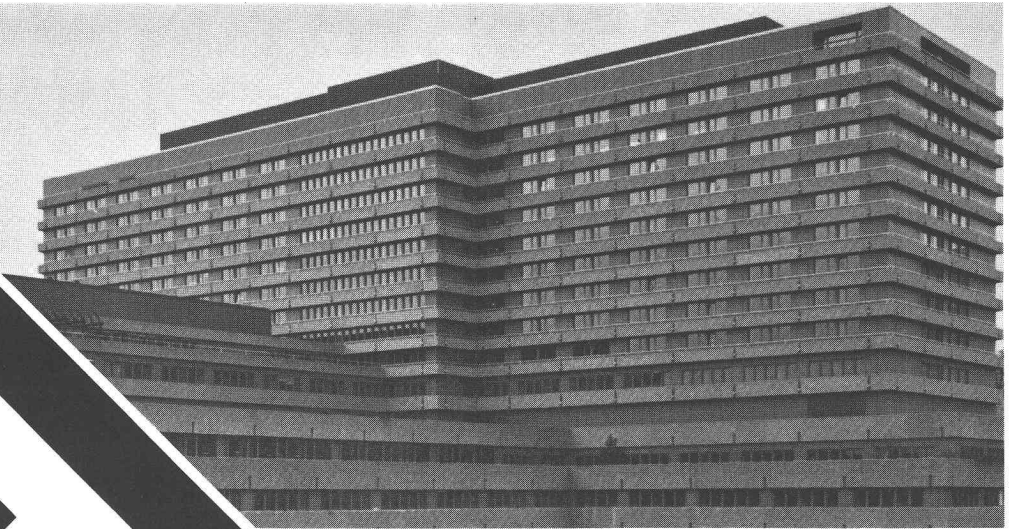

PREBETON S.A.

Matériaux de construction

1023 Crissier • Tél. (021) 34 97 21 * 3027 Bern • Tel. (031) 56 33 01

La grande expérience de notre bureau technique, de nos ateliers de production et de nos équipes de montage, nous permettent de résoudre tous les problèmes dans les domaines de la construction de ponts, tunnels et galeries, de halles industrielles, d'éléments de façades. Vous avez la créativité, nous pouvons la réaliser.

B538

CONSTRUCTIONS METALLIQUES



MENUISERIE ET SERRURERIE METALLIQUES

CBM livre des productions extrêmement soignées respectant le matériel et les formes exigées par ses clients dans le secteur façades-rideaux, fenêtres métalliques et menuiserie métallique en général.

COUPON-CONTACT

Pour plus d'informations, envoyez-moi votre documentation.

Nom _____

Adresse _____



CHARPENTERIE
METALLIQUE
MENUISERIE
ET SERRURERIE
METALLIQUES
CHAUDRONNERIE
LOURDE ET LEGERE
RECUPERATEURS
DE CHALEUR
BUREAU D'ETUDES

BERCLAZ & METRAILLER SA
3960 SIERRE - VALAIS - RUE ANCIEN-SIERRE
TEL. 027/55 75 75 TELEX 38 672

*Une manière sûre
de construire
une longue amitié*

B637

AGENCE PUBLIVAL SION

RÉSULTATS DU CONCOURS D'ARCHITECTURE

pour l'agrandissement et la transformation
du siège de la

Société de Banque Suisse

PLACE ST-FRANÇOIS 16 LAUSANNE

Les 31 projets reçus pour ce concours ont été admis au jugement. Deux d'entre eux ne concordant pas sur des points essentiels avec le règlement et programme ont été exclus de la répartition des prix.

- Résultats:** 1^{er} prix (Fr. 30 000.—)
M. Jean-Philippe Poletti, Lausanne
- 2^e prix (Fr. 27 000.—)
Atelier d'architecture Pierre Bonnard,
Lausanne
- 3^e prix (Fr. 18 000.—)
Zweifel & Strickler & associés, Archi-
tectes, Lausanne
- 4^e prix (Fr. 11 500.—)
MM. Gérard et Daniel Wurlod, Pully
- 5^e prix (Fr. 5000.—)
Atelier Acte (MM. Patrick Chiche, Dimitri
Démétriadès, Dimitri Papadaniel), Lau-
sanne
- 6^e prix (Fr. 4500.—)
**MM. Jacques Lonchamp et René Froide-
vaux**, Lausanne
- 7^e prix (Fr. 4000.—)
M. François-A. Guth, Lausanne
M. Jean-Marc Jenny, Vevey

De plus, et sur recommandation du jury, le maître de l'œuvre a acheté les projets (Fr. 2500.— chacun) de MM. Hans Schaffner et Fritz Schlup, Lausanne; Calame et Schlaeppli S.A., Lausanne; Suter et Suter S.A., Lausanne; Richter et Gut, Bureau d'architectes S.A., Lausanne.

Enfin, le jury a recommandé au maître de l'ouvrage d'inviter les auteurs des projets classés en premier et en deuxième rang à reprendre leur étude en vue de remédier aux critiques émises.

Le jury était composé de MM. G. Senn, Docteur en droit, Bâle; C. Humberset, Lausanne; A. Chenevière, Lausanne; F. Althaus, Bâle; M. Lévy, Lausanne; F. Vuillomenet, Lausanne; M. Burkhardt, Bâle; A. Camenzind, Zurich; E. Martin, Genève, et de MM. F. Strauch, Bâle, et B. Murisier, Lausanne, membres suppléants.

L'exposition publique aura lieu, halle 14 du Comptoir suisse, Palais de Beaulieu, Lausanne, du lundi 10 au mercredi 19 novembre 1980. Elle sera ouverte chaque jour de 14 à 20 h.

Eléments de construction Armco

Profils multi-
plaques
Passagers
inférieurs,
Voûtages



Murs-caissons
pour routes, con-
solidations de
talus et cor-
rections de
torrents

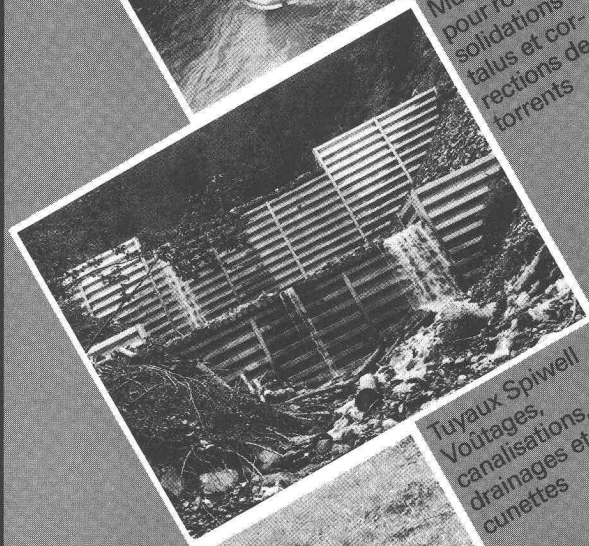

Tuyaux Spiwell
Voûtages,
canalisations,
drainages et
cunettes



KOENIG Bauelemente

Représentation générale
Armco-Thyssen GmbH
pour la Suisse
Tél. 01-740 26 61

Société: _____

Nom: _____

Adresse: _____

Veillez-
nous envoyer
votre documentation

Les escaliers Columbus

Escaliers télescopiques en fonte d'aluminium (trois modèles, différentes grandeurs)
Escaliers hélicoïdaux en fonte d'aluminium (trois dimensions)
Escaliers hélicoïdaux en bois (en toutes dimensions)
Escaliers coulissants en bois (trois modèles)



Escaliers télescopiques

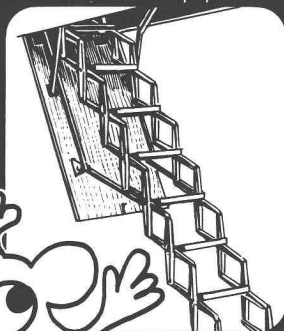

Escaliers hélicoïdaux

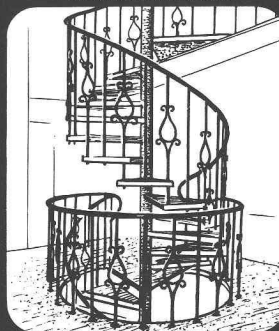

Escaliers coulissants

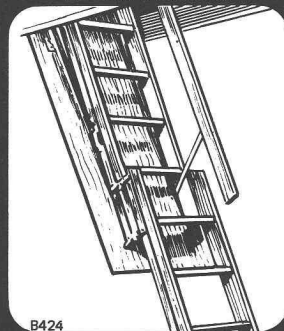

Columbus Treppen AG

Industriestrasse 9245 Oberbüren Tel. 073 51 37 55

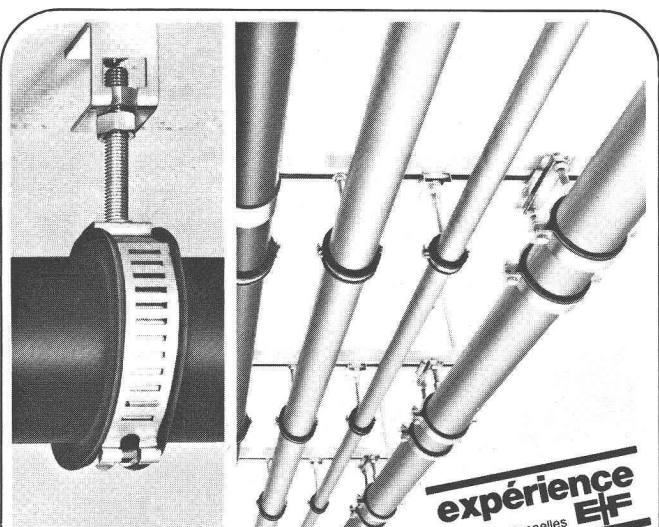

expérience EF
fixations rationnelles

Les systèmes de grands colliers à tuyaux

Tempo + tyrodur

... les colliers simples et préfabriqués pour tuyaux de 15-419 mm Ø. Votre avantage, si vous étudiez votre prochain projet avec nous.

Egli, Fischer Zurich

Egli, Fischer & Cie SA, Dépt technique de fixations
Gotthardstrasse 6, 8022 Zurich, téléphone 01/202 02 93

Bureau de vente Genève
18, rue Caroubiers, 1227 Carouge, téléphone 022/42 12 55

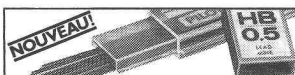

Plus élastiques, plus stables à la pression et plus résistantes au bris que toute autre mine - c'est prouvé!

PILOT NEO-X Mines de porte-mines 0,5

Dans tous les degrés de dureté. Pour tout porte-mine. Dessiner, esquisser, écrire, etc. à traits acérés sans appointir les mines.
1 petit étui de 12 mines Fr. 2.90

PILOT NEO-X
Les mines PILOT NEO-X sont les plus solides.

JACQUES METZGER SA

Constructions métalliques
ferronnerie
tôlerie
serrurerie industrielle

2, av. Recordon - Lausanne - Tél. 021/24 71 88

B585

H. A. AUCHLIN J.M. LOETSCHER successeur

PHOTOGRAVURE PHOTOLITHO
Place du Tunnel 10 Lausanne / 23 64 40

B155

Wir, ein aufstrebender Fabrikationsbetrieb, suchen

Bauzeichner

als

Aussendienst-Projektbearbeiter

für den Kanton Bern/Jura sowie für die Westschweiz.

Wenn Sie Freude am Gespräch mit Baufachleuten haben, selbständig arbeiten wollen, die französische Sprache beherrschen und ungefähr 25 Jahre alt sind, erfüllen Sie zusammen mit dem Zeichnerberuf alle Bedingungen. Dass Sie unsere Technologien verstehen, dafür sorgen wir.

Auf Ihre schriftliche Bewerbung freuen wir uns.

Offerten bitte unter Chiffre IAS 287, IVA SA, Beaulieu 19, 1004 Lausanne.

ETUDES PROJETS FABRICATION POSE REPARATIONS ENTRETIENS
ENSEIGNES LUMINEUSES ET NON LUMINEUSES - ORIENTATION SIMPLE ET COMPLEXE - IDENTIFICATION
SIGNALISATION - STRUCTURES ET APPLICATIONS IMPORTANTES DE PLEXIGLAS ET AUTRES PLASTIQUES

Photocomposition - Sérigraphie - Peinture en lettres - Tôlerie fine - Peinture industrielle

021 91 23 23

1033 CHESEAUX-SUR-LAUSANNE
Télex 26324 WNSA

westineon®

B237

pour vos tuyaux Sécurité



K. Fassbind-Ludwig + Cie
Rickenstrasse
8646 Wagen près Jona SG
Tél. 055 27 50 16/27 83 93

avec les colliers de tuyau **FALU**
six fois soudés par bossages.
En vente dans le commerce de la branche.

B561

Pour
se chauffer
d'une façon
intelligente

Le chauffage électrique ACCUTHERM profite du bas tarif avantageux, ce qui équivaut à des puissances installées réduites et à des taxes de raccordement modiques.



Accum SA
Praz Derrey
1844 Rennaz/Villeneuve
Téléphone 021 60 22 12

De plus, ACCUTHERM économise encore du courant. Ce système allie vraiment les caractéristiques positives des chauffages mixtes et des accumulateurs dynamiques.

ACCUTHERM – dès aujourd'hui la solution de qualité suisse pour résoudre les problèmes de chauffage de demain.

accutherm®

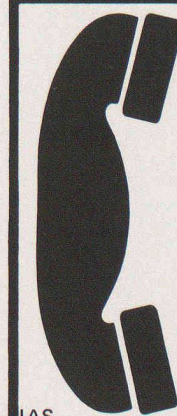

021 60 22 12

Téléphonez-nous ou envoyez-nous cette annonce pour recevoir une documentation détaillée sur le nouveau système de chauffage électrique.

ac 6 ☎ 80

IAS

ADVICO

Les produits isolants Flumroc en laine de pierre répondent à des exigences très élevées sur les plans thermique, phonique et contre le feu.

Si vous êtes à la recherche d'une solution constructive pour vos problèmes d'isolation: contactez-nous. Nos spécialistes se feront un plaisir de vous conseiller de façon compétente, coopérative et rapide.

Une maison prend de la valeur avec une isolation

Produits isolants
en laine de pierre



Flumroc SA, 1000 Lausanne 9,
tél. 021 36 99 91

B628

Pourquoi
sait-on dès
aujourd'hui en Italie
ce que la clientèle
suisse désirera
seulement demain?

Parce que chez ABET
le mot «recherche»
n'est pas uniquement destiné
à la publicité. Parce que
chez ABET - tant en Italie que dans
d'autres pays du monde - on sait
parfaitement que rien ne
développer sans «innovazioni».



Voilà pourquoi nous réunissons périodi-
quement des architectes,
des décorateurs, des stylistes, bref,
des spécialistes qui ressentent
la marche du temps. Et tous ces gens
ne trouvent pas leur inspiration en
regardant le bleu du ciel. Non. Leurs
travaux, leurs idées, sont le fruit d'études
de marché intensives et approfondies,
menées en collaboration avec des entre-
preneurs, des psychologues, des
techniciens de la couleur et des formes.

C'est ainsi qu'en Italie, aujourd'hui déjà,
on sait ce que la clientèle suisse désirera
demain.

Mais chez ABET AG, à Root, près de
Lucerne, chacun sait très bien - et depuis
fort longtemps - que la notion d'un
service rapide et sûr reste la chose la plus
importante. Car à quoi vous servirait un
matériau si ardemment désiré, s'il
n'arrivait pas quand vous en avez précisé-
ment besoin?



ABET

Grâce à une organisation
parfaite et aux stocks toujours bien
approvisionnés de nos dépositaires, tous
les panneaux PRINT du programme
vous seront livrés au plus tard dans les
48 heures.

Une simple affirmation?
Vérifiez!

Les panneaux stratifiés

print

la réponse à une nécessité.
Un produit de ABET.

ABET AG
Oberfeld
6037 Root/LU
Tel. 041 91 25 35
Telex 72573



Répertoire des dépositaires

Bariffi+Wullschlegler SA, Corso Elvezia 16, 6900 Lugano
Comptoir du Bois, Chemin Paquis, 1008 Prilly-Lausanne
Edilcentro SA, Via del Tiglio 6, 6512 Giubiasco
Getaz Romang SA, Rue Dixence 33, 1950 Sion
Getaz Romang SA, Lonzastrasse 2, 3930 Visp

Getaz Romang SA, Rue des Uttins 29, 1400 Yverdon
Glasson E. + Cie. SA, Route de Riaz 29, 1630 Bulle
Grob Holz AG, Röntgenstrasse 25, 8005 Zürich
Herzog-Elmiger AG, Langsägstrasse 9, 6010 Kriens/LU
Matériaux Cressier SA, Ch. des Malpierrez 1, 2088 Cressier
Matériaux SABAG SA, Route de Moutier 15, 2800 Delémont

May + Cie. SA, Rue Baylon 15, 1227 Carouge-Genève
Michel SA, Route des Arsenaux 1B, 1700 Fribourg
Michel + Saugy AG, Hühnerhubelstrasse, 3123 Belp
Michel + Saugy AG, Ch. du Cloalet 15, 1023 Crissier
Plattvertriebs AG, vorm. Schuler + Co., 8640 Rapperswil
K. F. Roser AG, Bruderholzstrasse 60/62, 4000 Basel

SABAG AG/SA, Zentralstr./R. Central 89a, 2501 Biel-Bienne
Schreinereibedarf Marti+Caspani, Brückenweg 22, 4528 Zuchwil
SPA Sperrholz-Platten AG, Neumattstr. 6, 5000 Aarau
Sperrholz+Isolierplatten AG, Zürcherstr. 335, 8500 Frauenfeld
Stark AG, beim Bahnhof, 9450 Altstätten
Steimle+Grob AG, Freiburgerstrasse 616, 3172 Niederwangen