

Zeitschrift: Ingénieurs et architectes suisses
Band: 107 (1981)
Heft: 8

Werbung

Nutzungsbedingungen

Die ETH-Bibliothek ist die Anbieterin der digitalisierten Zeitschriften. Sie besitzt keine Urheberrechte an den Zeitschriften und ist nicht verantwortlich für deren Inhalte. Die Rechte liegen in der Regel bei den Herausgebern beziehungsweise den externen Rechteinhabern. [Siehe Rechtliche Hinweise.](#)

Conditions d'utilisation

L'ETH Library est le fournisseur des revues numérisées. Elle ne détient aucun droit d'auteur sur les revues et n'est pas responsable de leur contenu. En règle générale, les droits sont détenus par les éditeurs ou les détenteurs de droits externes. [Voir Informations légales.](#)

Terms of use

The ETH Library is the provider of the digitised journals. It does not own any copyrights to the journals and is not responsible for their content. The rights usually lie with the publishers or the external rights holders. [See Legal notice.](#)

Download PDF: 30.01.2025

ETH-Bibliothek Zürich, E-Periodica, <https://www.e-periodica.ch>

|| Pompes centrifuges pour eau ou liquides purs ||

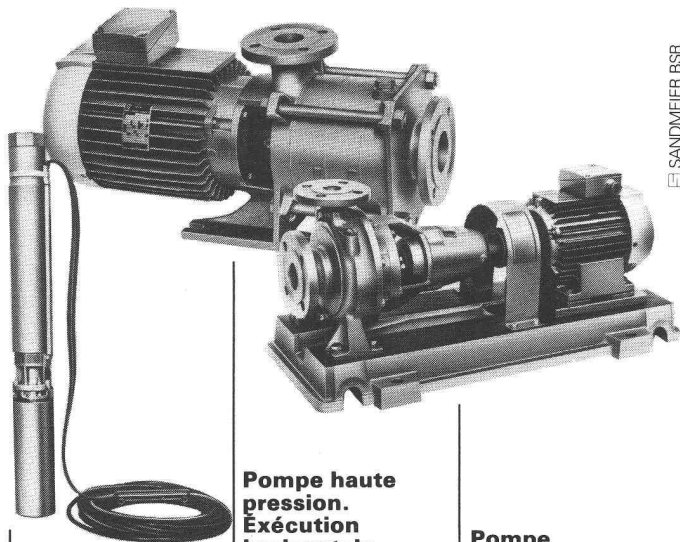

EG SANDMEIER BSR

Pompe haute pression. Exécution horizontale ou verticale
Pour aduction d'eau lavage et l'industrie

Pompe haute pression exécution submersible
Pour aduction d'eau arrosage de cultures et l'industrie

Pompe monocellulaire normalisée DIN 24255 sur plaque ou monobloc.
Pour circulation d'eau jusqu'à 140° C pour chauffage et l'industrie

EGGER

Emile Egger & Cie SA
Fabrique de pompes et de machines
2088 Cressier NE/Suisse
Tél. 038 48 11 22, Télex 35 207

|| Nos ingénieurs connaissent la solution à vos problèmes ||

B737

Idikell C

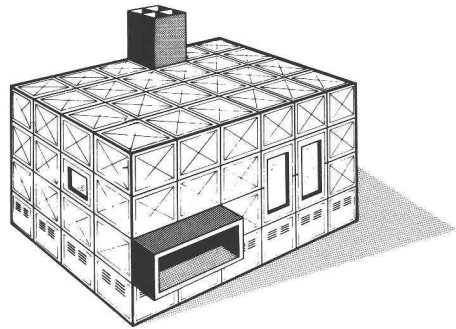

Voici une cabine qui protège du bruit ou qui le laisse à l'extérieur.

Les cabines Idikell C de construction métallique robuste ont une performance acoustique élevée. Grâce au système modulaire, elles peuvent être adaptées à des machines et installations les plus variées.

Exemples d'emploi des Idikell C:

Cabine machine C22

Pour encapsuler des presses, compresseurs, ventilateurs, bancs d'essai, etc.

Cabine de repos C31

Stands de contrôle, bureaux de travail, salles de repos dans les halls de production.

Idikell C100

Cabines insonorisantes pour soudeuses à ultra-sons.

Si vous désirez être renseignés davantage sur ces produits et leurs possibilités d'utilisation, veuillez simplement nous téléphoner.



Siegfried Keller SA

Compétent dans l'insonorisation
8306 Brüttisellen
Téléphone 01/833 02 81
Télex skagb 57174

une activité Unikeller

B318

Défauts dans la construction Remèdes et prévention



Volume 1
Problématique et importance des défauts dans la construction

- Les 10 aspects des défauts dans la construction par Prof. *Heinrich Kunz*, arch. dipl. EPF/SIA
- Quelques définitions dans le domaine des défauts, des dégâts et de la qualité dans la construction par *Stein Vaaler*, arch. dipl. EPF
- Etat des connaissances et de leurs lacunes par *Stein Vaaler*, arch. dipl. EPF
- Brève étude de la littérature existante par *Stein Vaaler*, arch. dipl. EPF et *Geoffrey Kenworthy*, arch. AIPD/MDRS

En deux langues allemand/français
80 pages A4, 35 schémas et tableaux,
broché, Fr. 34.—

Volume 2
Désordres dans les façades

- Schéma de présentation des exemples par Prof. *Heinrich Kunz*, arch. dipl. EPF/SIA et *Stein Vaaler*, arch. dipl. EPF
- Défauts complexes lors de la construction de façades et de fenêtres par Prof. *Heinrich Kunz*, arch. dipl. EPF/SIA
- Dégâts dus au gel des maçonneries crépies par *Rastislav Porubsky*, ing. dipl.
- Dégâts aux aciers patinables par Dr. *Franz Theiler*, ing.-chem. EPF

En deux langues allemand/français
72 pages A4, 41 illustrations en partie en couleurs, broché, Fr. 34.—

Volume 3
Sollicitation aux intempéries et diffusion de la vapeur d'eau

- Défauts et dommages provoqués par une exposition exagérée aux intempéries par *Jürgen Sell*, diplômé en économie forestière
- Dommages dans des toitures froides de piscines par *Bernhard Haller*, ing. dipl. EPF
- Ponts thermiques dus à une isolation thermique insuffisante par *Bernhard Haller*, ing. dipl. EPF

En deux langues allemand/français
76 pages A4, 38 illustrations en partie en couleurs, broché, Fr. 34.—

B730

Commande à votre librairie

ou directement à la maison d'édition:

Baufachverlag AG
Schöneggstrasse 102
8953 Dietikon
Téléphone 01.740 76 77

Tirés de la série documentaire «Défauts dans la construction»

___ ex. vol. 1 ___ ex. vol. 2 ___ ex. vol. 3

Nom/Maison: _____

Adresse: _____

Publié par le Forum Défauts et Qualité dans la Construction.

Réalisé par l'institut de recherche en matière de bâtiment de l'EPFZ.

Patronage:
Ecole polytechnique fédérale, Zurich,
Institut de recherche en matière de bâtiment;
Conférence Suisse de la Construction

En préparation:
(Livraison été 1981)

Volume 4:
Dégâts dans les revêtements bitumineux des routes

Volume 5:
Fluage, retrait, gonflement

Volume 6:
Infiltration d'eau



Baufachverlag Zurich
Dietikon

monarflex[®] SPF

Le Hit économique dans la construction de toits

offre tous les avantages requis
par une sous-toiture
protectrice

*Vous construisez
sagement
en utilisant
la sous-toiture
N°1 en
Europe.*

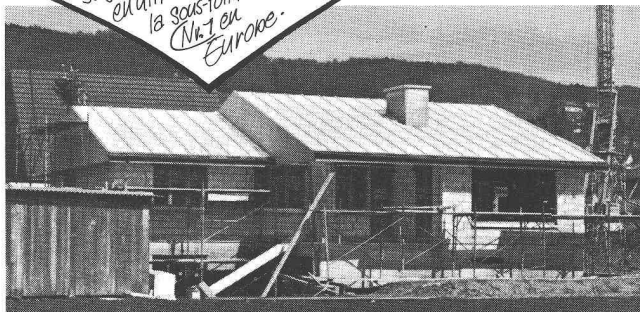

B597

- difficilement combustible*
- respiration active,*
- pas d'eau de condensation
- mise en place en peu de temps
- résistant aux heurts du pied
- aussi pour les rénovations

* rapports d'essai du LFEM 131 846/
19. 10. 77 et 131 937/23. 11. 77



*Faites un
essai!*

tegum

Tegum AG
8570 Weinfelden
Tannenwiesenstr. 11
072 211 777

Fabrication et
vente d'articles
techniques

Autres sources d'approvisionnement sur demande.

BON

Vous permettant de recevoir
un catalogue personnel
pour l'étude d'escaliers
normalisés par Naegeli-Norm

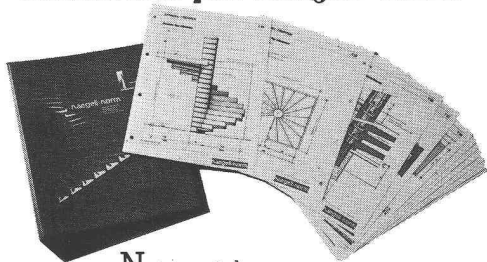

Notre catalogue
d'étude comprend
environ 40 pages
et fournit tous les renseignements
nécessaires concernant nos escaliers
à lamelles, hélicoïdaux et colimaçon.

Les dessins, à l'échelle 1:20 (les détails 1:10), facilitent
énormément les travaux d'étude nécessaires. Les feuilles
sont réunies dans un classeur en plastique très résistant.
En nous retournant cette annonce, vous recevez gratuite-
ment votre catalogue personnel.

Naegeli-Norm SA **Eléments en béton**
8401 Winterthur **Téléphone 052 36 14 64**

naegeli-norm

B731

Idikell[®] M



On peut entre- prendre quelque chose contre la gêne due aux bruits dans les bâtiments.

Une protection efficace contre les bruits dans les bâtiments nécessite une isolation phonique optimale.

Idikell M 4001/5 sont des feuilles amortissantes isolant contre les sons aériens. Aussi bien collées sur l'une des faces d'un panneau porteur que prises en sandwich entre deux plaques, elles améliorent considérablement l'isolation phonique dans les bâtiments.

Exemples d'application des feuilles Idikell M 4001/5:

- _____ toitures
- _____ planchers en bois
- _____ portes
- _____ cloisons
- _____ capotages légers en bois

Pour de plus amples renseignements sur ce produit éprouvé et ses possibilités d'application, veuillez tout simplement nous téléphoner.



Siegfried Keller SA
Compétent en insonorisation

8306 Brüttisellen
Téléphone: 01/833 02 81
Télex skagb 57174

☐ une activité
Unikeller

B702

Les professionnels des toits plats choisissent Sarnafil®.

Et cela pour de bonnes raisons:



B488 Port-franc, Genève – Architecte: Koehlin René et Mozer Marc, Genève
7'000 m² fixés mécaniquement

Lorsque les professionnels des toits plats testent Sarnafil et le considèrent comme satisfaisant, cela veut déjà dire beaucoup. Si de tels spécialistes avec autant d'expérience utilisent Sarnafil depuis des années, cela veut tout dire.

Ce que les professionnels des toits plats constatent unanimement, c'est l'enthousiasme des collaborateurs Sarna pour leur produit. La véritable «passion» qu'ils vouent à chaque objet fait que tout l'étanchement Sarnafil joue exactement de A à Z.

Chez Sarna, nous appelons cela: Etanchement des toits plats avec système.



Sarna

Sarna Plastiques SA

Service technique et vente
pour la Suisse Romande
35, Chemin de Bonne Espérance
1006 Lausanne/Suisse
Téléphone 021 29 54 13



Sarnafil®:
Etanchements des toits plats avec système.

Soba® Produkte

- Soba-Naissances et accessoires Typ GS
- Soba-Ventilation Type GS
 - Soba-Manchons Type GS
 - Soba-Bande de recouvrement
- Soba-Rail d'ancrage Type GS
 - Soba Dilatation Type GS (Néoprène) 1-tête, 2-têtes, continue
- Soba-Dilatation pour chéneaux Type GS
 - Soba-Clôtures de rive Type GS
- Soba-Allège en tôle pliée Type Lock
 - Bande d'étanchéité Soba Type Europa M et Type Europa G
- Naissance Optima Type GS
 - Tôles de Construction

**Une marque déposée
qui équivaut
à une garantie
de qualité et de sécurité**



Les produits Soba sont en vente
chez les marchands de fer et de fournitures
pour la construction.
Demandez notre documentation détaillée.
Tél. 056/83 23 83 Schoop & Cie SA, 5401 Baden

Escalier mobile

De grands avantages
sur un
espace très restreint.



**L'escalier qui a prouvé plus de 100 000 fois
son efficacité!**

- Modèle 1 75/150.
- Modèle 3 70/130 (évent. 65/120).
- Modèle 5 70/130 en trois pièces.

Si la place sous les combles est très restreinte, on peut obtenir, contre supplément de prix, le

- Modèle 1** télescopique, ou le
- Modèle 3** rabattable.

Sur demande et contre supplément de prix, étanchéification de feuillure et isolation complémentaire du plafond.

**Foire Suisse d'Echantillons, halle 7,
stand 418.**

Feldmann & Cie SA, 3250 Lyss

Constructions en bois Téléphone 032/84 11 84

ARTICLES DE FERBLANTERIE

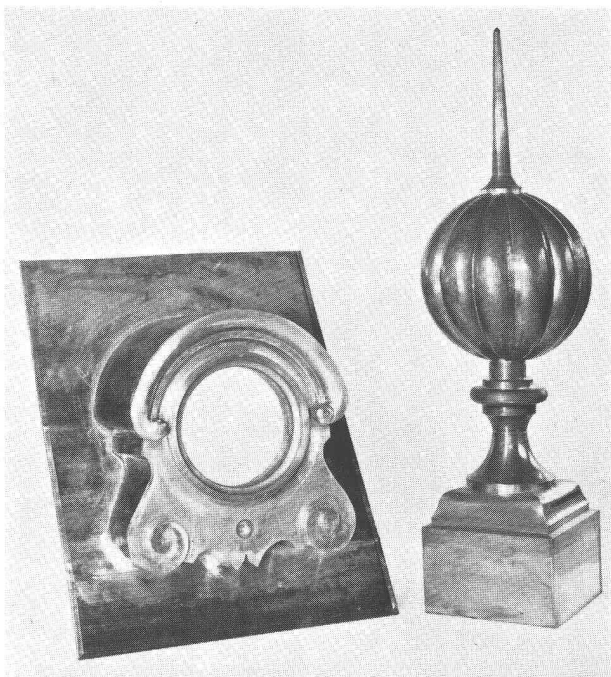

Ornements

Poinçons Coqs de clochers Boîtes d'attente
Ecailles pour couverture Lucarnes

USINE DECKER S.A.

Bellevaux 4 — 2000 NEUCHÂTEL 7 — Tél. 038 24 55 44

B438

De A-Z l'alternative pour le chauffage et la prépa- ration d'eau chaude.

Chauffage et préparation
d'eau chaude Accum — une
solution économique et
conforme à l'environne-
ment.

Je m'intéresse à

- Chauffage par accumu-
lateur individuel Accu-
therm

- Chauffage par accumu-
lateur central (à eau ou
à corps solides)

- Chauffe-eau électrique

- Pompe à chaleur pour la
préparation d'eau
chaude

- Pompe à chaleur pour le
chauffage

3742

Accum

Accum SA
Praz Derrey
1844 Rennaz/Villeneuve
Téléphone 021 60 22 12



021 60 22 12

Téléphonez-nous,
ou envoyez-nous
cette insertion.
Vous recevrez
une documen-
tation complète
concernant la
préparation de
l'eau chaude
moderne.

B2 ♦ 81

Spécialiste de:

Les systèmes de fenêtres
HARTMANN ont répondu
à toutes les exigences et
sont utilisés en Suisse avec
beaucoup de succès.

Nouveau développement:
Fenêtres-HOMENA pour
l'assainissement des
immeubles anciens. Se
prêtent surtout à l'encas-
trement ultérieur.

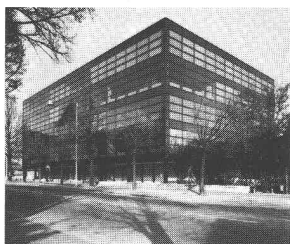

Pour qui apprécie
la qualité,
HARTMANN
est bon marché!

fenêtres façades l'assainissement des immeubles anciens

Les façades en métal léger
donnent à chaque genre de
bâtiment un aspect moder-
ne et attractif. Nous
construisons des façades
pour n'importe quelle de-
mande.

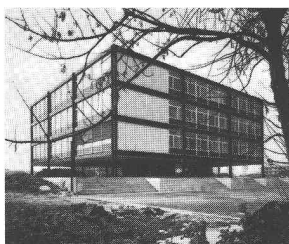

HARTMANN + CO AG / SA



HARTMANN aide à rénover
les immeubles administra-
tifs, de l'industrie et de
l'habitation. Un spécialiste
HARTMANN vous con-
seillera sans aucun engage-
ment de votre part.

16 succursales à proximité
de chez vous, vous garan-
tissent des conseils irré-
prochables, et un prompt
service.



HARTMANN + CO AG/SA

Route de Gottstatt 18-20
2504 Bienne
Téléphone 032 42 01 42

Coupon:

Veillez nous faire parvenir
votre documentation.

Firme: _____

Rue: _____

NP/localité: _____

B175

DOLWASIL

Le système de revêtement pour les nouvelles façades et les rénovations de bâtiments.



Seul ce qui respire vit et survit. Et avec Dolwasil, les maisons respirent !

Pour chaque bâtiment qui doit être protégé par un système de revêtement qui respire, utiliser Dolwasil, la peinture aux silicones hydrosoluble pour fonds minéraux.

Les avantages convaincants de Dolwasil sont:

- laisse respirer les murs et les rend perméable à la vapeur d'eau jusqu'à 95%.
- empêche la pénétration de l'eau de pluie.
- caractère microporeux semblable à un revêtement de chaux

- résiste aux alcalins et aux intempéries
- résiste à l'atmosphère industrielle et aux gaz d'échappements
- emploi facile (l'aspect crépis reste conservé)

Dolwasil protège et orne de façon durable les façades. Idéal pour des bâtiments protégés et classés monuments historiques. Près de 200 teintes assurent une réalisation optimale des coloris.

B736

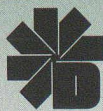

Dold SA
Couleurs et vernis
CH-8304 Wallisellen
01 / 830 20 22

Représentations en Suisse romande :

- 1000 Lausanne: A. Delvecchio, Couleurs et vernis SA
Route de Bel-Air 1
1202 Genève: A. Delvecchio, Couleurs et vernis SA
Rue Tronchin 28
1950 Sion: Proz frères SA, Rue de l'Industrie
3902 Gllis VS: Theler Farben AG, Zwyingarten 12
2900 Delémont: Matériaux SABAG, rte. de Berne 1

Stylo à encre de Chine de précision suisse Prontograph

Pour le prix spécial de **Fr. 98.- seulement** vous pouvez acheter dans votre papeterie 8 stylos à encre de Chine Prontograph avec un **support de travail pratique** (jusqu'à épuisement des stocks). Vous économiserez ainsi **près de Fr. 5.- par stylo.**

Représentation générale pour la Suisse:
PAPYRIA-RUWISA SA, 5200 Brugg



A découper et à envoyer à l'adresse ci-dessus. –
Veuillez m'envoyer:

- Matériel d'information KERN
 Liste des prix de vente avec rabais de quantité
 Conseils pour le dessin à l'encre de Chine

Nom et prénom _____

Profession _____

Rue _____

No postal/localité _____



B708

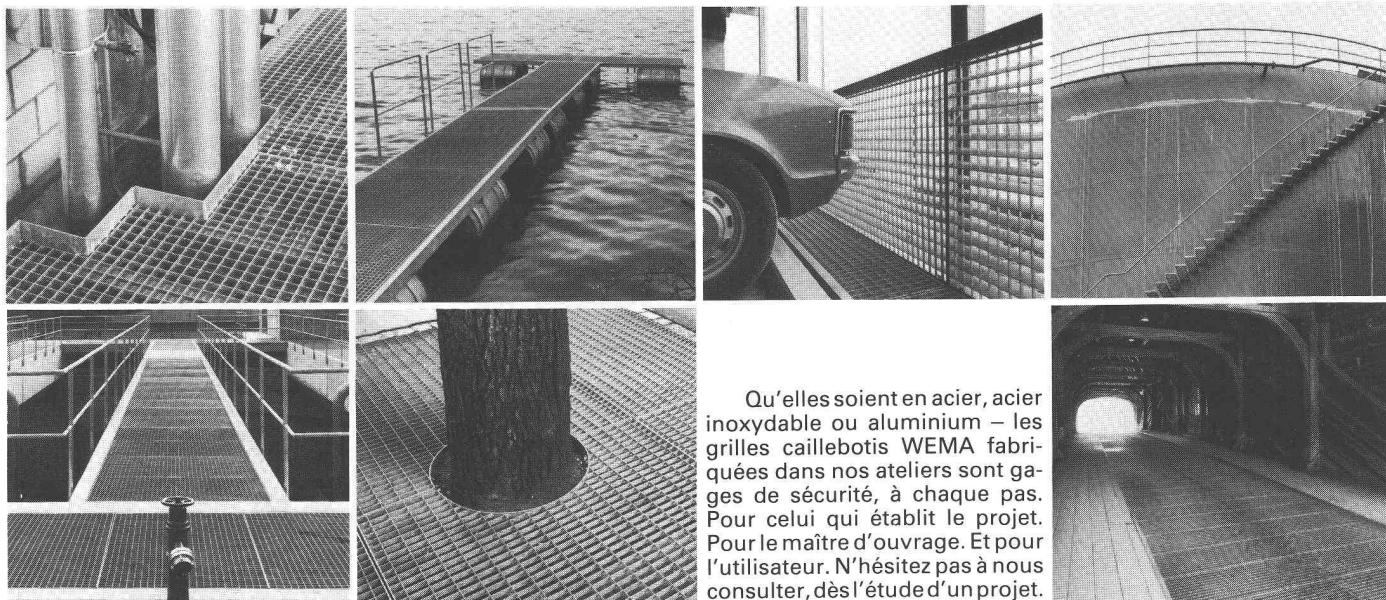

Qu'elles soient en acier, acier inoxydable ou aluminium – les grilles caillebotis WEMA fabriquées dans nos ateliers sont gages de sécurité, à chaque pas. Pour celui qui établit le projet. Pour le maître d'ouvrage. Et pour l'utilisateur. N'hésitez pas à nous consulter, dès l'étude d'un projet.

Nos grilles caillebotis vous vaudront la sécurité.



Siegfried Keller SA

Qualité dans le moindre détail

Constructions métalliques · Eléments de construction
22, route de la Maladière · 1022 Chavannes-Lausanne · Tél. 021/35 07 12 · Siège à: 8304 Wallisellen

B699

une activité
Uniker

Nouveauté

Le vernis thermodurcissable GLASIT s'utilise pour:

- Châssis de fenêtres
- Revêtements de façades
- Portes et entrées
- Balustrades de balcons et d'escaliers
- Installations de vitrine
- Antennes
- Installations coupe-feu
- Portes pliables et coulissantes, etc.



GLASIT® 
Lacage thermodurci

Nos possibilités techniques:

- Dimensions maximales des objets:
- Hauteur 3900 mm
- Largeur 3900 mm
- Longueur 11700 mm
- Poids 20 tonnes

Avantages du vernis thermodurcissable GLASIT:

- Protection contre la corrosion de haut niveau de qualité
- Haute résistance aux égratignures et à l'abrasion
- Résistance extraordinaire envers les intempéries et la lumière
- Nettoyage des surfaces sans problèmes
- Multiples coloris
- Longue durée de service
- Adhérence impeccable
- Surface très fine et très lisse

G. BLATTI SA

8134 Adliswil
Téléphone 01/710 76 76

Coupon

- Je ne veux pas de dégâts de corrosion
- Je m'intéresse à votre documentation détaillée
- Conseil désiré

Nom: _____
Rue: _____
Compétent: _____
No. postal/lieu: _____

B629

SCHICHTEX

MATERIAUX D'ISOLATION

Pour **immeubles industriels et d'habitation, halles de sport, rénovation de bâtiments anciens et construction d'étables.**

Depuis plus de 15 ans, permettent de lutter efficacement contre **le chaud, le froid, le bruit.**

BARITEX

PLAFONDS TENDUS

Un **tout nouveau système** qui présente des avantages constructifs et d'aspect plaisant. **Pose soignée et à sec** pour bâtiments anciens et constructions nouvelles.

Bau + Industriebedarf AG 4104 Oberwil / BL Tel. 061 30 40 30

B658

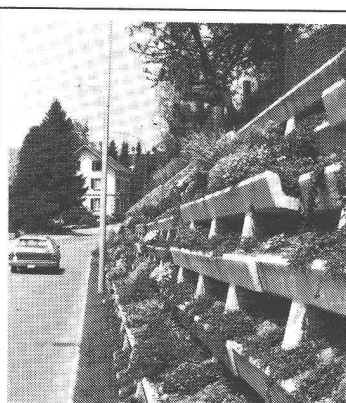

EVERGREEN®

Mur anti-bruit
Mur de soutènement

Profitez de notre expérience!

ICEGO SA
1163 Etoy / VD
Tél. 021 / 763272

B672

Nous créons
en rendant
plus de place
utile
dans vos bureaux
l'espace
archives,
auparavant
entrepôts et
perdu
parkings.

B741

COMPACTUS COMPACTUS SA
5507 Mellingen
Tél. 056 91 10 34
Le créateur de place de Mellingen

Les escaliers Columbus

Escaliers télescopiques en fonte d'aluminium (trois modèles, différentes grandeurs)
Escaliers hélicoïdaux en fonte d'aluminium (trois dimensions)
Escaliers hélicoïdaux en bois (en toutes dimensions)
Escaliers coulissants en bois (trois modèles)



Escaliers télescopiques

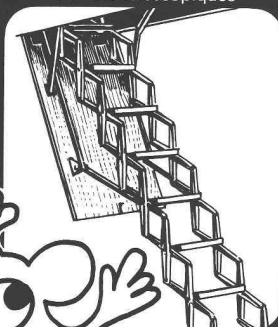

Escaliers hélicoïdaux

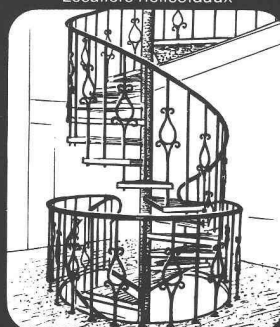

Escaliers coulissants

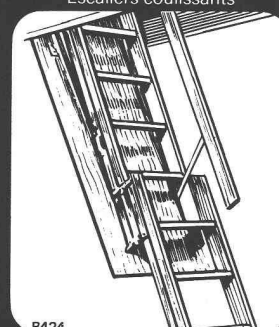

B424

Columbus Treppen AG

Industriestrasse 9245 Oberbüren Tel. 073 51 37 55



B707

Nouveau dans le programme FALU

Suspension de bande à rouleaux

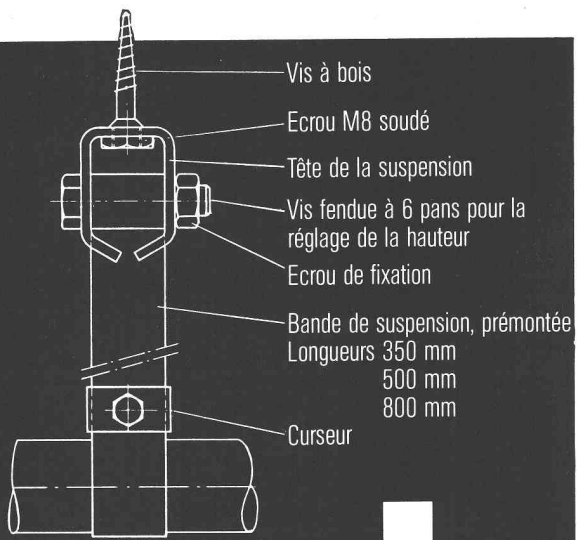

K. Fassbind-Ludwig + Cie
Rickenstrasse
8646 Wagen près Jona SG
Telefon 055 28 31 44

En vente dans le commerce de la branche.

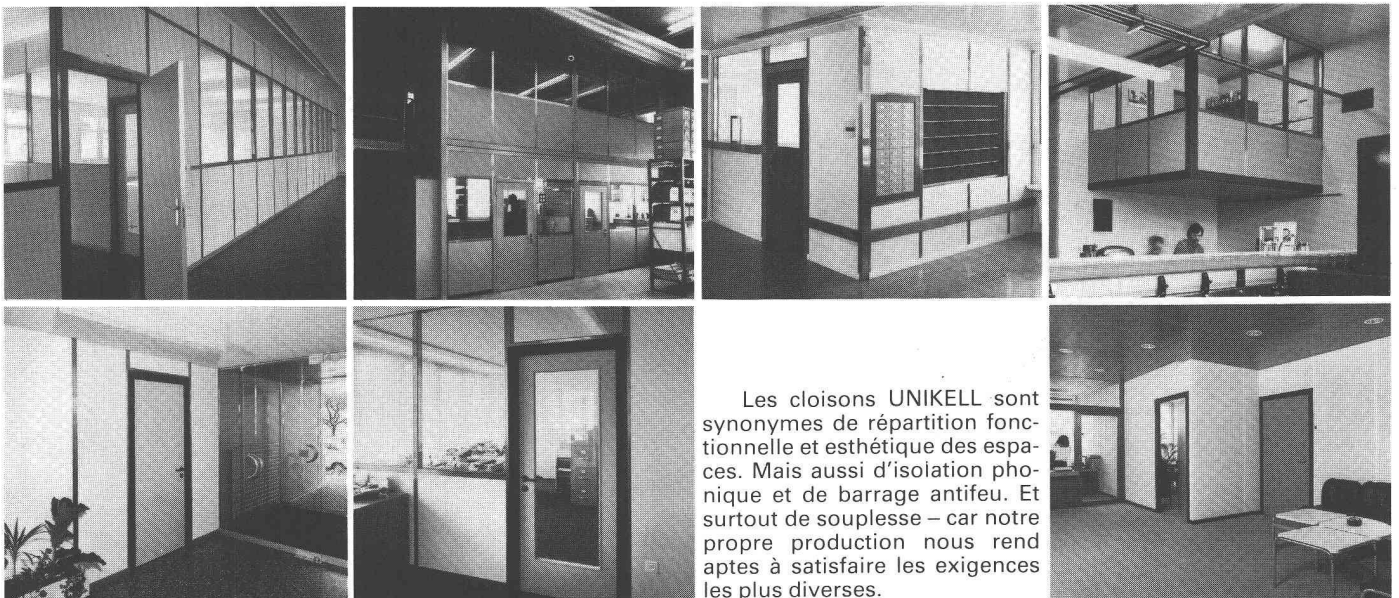

Les cloisons UNIKELL sont synonymes de répartition fonctionnelle et esthétique des espaces. Mais aussi d'isolation phonique et de barrage antifeu. Et surtout de souplesse – car notre propre production nous rend aptes à satisfaire les exigences les plus diverses.

Cloisons amovibles – pour locaux sur mesure.



Siegfried Keller SA

Qualité dans le moindre détail

Constructions métalliques · Eléments de construction
22, route de la Maladière · 1022 Chavannes-Lausanne · Tél. 021/35 07 12 · Siège à: 8304 Wallisellen

B696

une activité Unikeller



Votre nontissé **SODOCA**[®]

ALBRECHT XXXX 5

Représentation générale: Muhlebach SA
nontissés industriels
5200 Brougg, Tél. 056/94 51 11

muhlebach

Vente et dépôts

Aigle	Gétaz Romang SA	025 / 26 36 21	Flüelen	B. Ziegler	044 / 2 12 95	Sargans	Baucenter Sargans AG	085 / 2 38 31
Basel	W. Tschopp AG	061 / 50 55 88	Fribourg-Givisiez	Glasson Matériaux SA	037 / 83 11 01	Sion	Gétaz Romang SA	027 / 22 89 31
Bern	Albert Wahlen AG	031 / 41 31 31	Gebenstorf	Baubedarf Gebenstorf	056 / 23 35 55	La Souste/Susten	Gétaz Romang SA	027 / 23 12 58
Biel/Bienne	Sabag AG/SA	032 / 22 58 44	Giubiasco	Edilcentro SA	092 / 27 18 31	Thun	Baumaterial AG Thun	033 / 23 31 23
Bulle	E. Glasson + Cie SA	029 / 3 11 33	Ilanz	Baubedarf Ilanz	086 / 2 39 29	Vevey	Gétaz Romang SA	021 / 51 05 31
Bussigny	Gétaz Romang SA	021 / 89 10 31	Montreux	Gétaz Romang SA	021 / 61 55 77	Visp/Viege	Gétaz Romang SA	028 / 48 11 41
Château d'Oex	Gétaz Romang SA	029 / 4 75 75	Palézieux	E. Glasson + Cie SA	021 / 93 81 06	Wil SG	Baumaterial AG Wil	073 / 23 54 54
Châtel-St-Denis	Gétaz Romang SA	021 / 56 71 18	Payerne	J. Rapin SA	037 / 61 28 21	Winterthur	Stralif Baumaterial AG	052 / 28 22 21
Chur	Baubedarf Chur	081 / 24 83 83	Regensdorf	Baubedarf Zürich AG	01 840 27 27	Yverdon	Gétaz Romang SA	024 / 25 81 91
Delemont	Matériaux Sabag SA	066 / 21 12 81	Romont	E. Glasson + Cie SA	037 / 52 15 15	Zerne	Baubedarf Zerne	082 / 8 12 80
			Roveredo (Mesolcina)	Edilcentro SA	092 / 82 12 66	Zürich	Baubedarf Zürich AG	01 / 44 03 11

B653

Imprimerie La Concorde typo - offset

Reliures à anneaux
WIRO
MULTO

L'imprimerie La Concorde assure l'impression de
«Ingénieurs et architectes suisses» depuis 1917.

1066 Epalinges
Ch. des Croisettes 6
Tél. (021) 33 31 41

Soba-Bande de dilatation Type Europa M

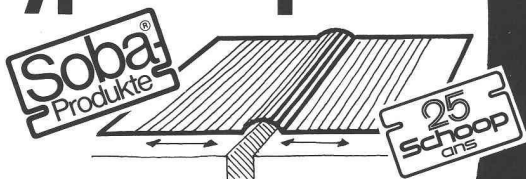

Pour toutes constructions neuves ou à rénover.
Demandez notre documentation détaillée.
Tél. 056/83 23 83 Schoop & Cie SA, 5401 Baden

L'énergie qu'on n'utilise pas
est la moins chère de toutes

CALOFLEX[®]

Chauffage par le sol

Pour informations et documentation:
Thermowag AG Zürich, Sonntalstr. 5, 8600 Dübendorf,
tél. 01 821 09 21

IAS

Stopsol

**GLACE REFLECHISSANTE
NEUTRE**

ESTHÉTIQUE - AVANTAGEUX - EFFICACE

**ASSEMBLAGE
EN VITRAGE ISOLANT
PAR LES FABRICANTS
SUISSES**

UN PRODUIT DE GLAVERBEL, BELGIQUE

Stopsol

CRYSTAL SA
8753 MOLLIS
058 / 34 36 36

Concours d'idées pour l'aménagement de zones sportives et touristiques dans la station de Montana

L'objet du concours est constitué par l'élaboration d'une conception définissant l'organisation et l'implantation des équipements sportifs et touristiques futurs et de leurs annexes nécessaires sur le territoire des deux communes de Montana et de Randogne.

Conditions de participation: Concours public selon l'article 9 du règlement n° 152 de la SIA. Le concours est ouvert à tous les spécialistes en matière d'aménagement du territoire et à tous les architectes citoyens suisses ou domiciliés en Suisse depuis le 1^{er} janvier 1981.

Délaï d'inscription: Le programme du concours en version française et allemande peut être obtenu au Service technique de la commune de Montana en versant une somme de 5 francs. Inscription jusqu'au 15 mai 1981 moyennant le versement d'une somme de 250 francs.

Inscription: Commune de Montana, Service technique, 3962 Montana.

Délaï de livraison: 30 octobre 1981.



Pour compléter notre équipe du bureau technique d'Avenches, nous cherchons

INGÉNIEUR ETS EN GÉNIE CIVIL

fonctionnant comme remplaçant du chef de bureau.

Nous désirons engager un candidat qui souhaite élargir ou approfondir ses connaissances dans le domaine de la préfabrication et de la technique de précontrainte dans le secteur du bâtiment et du génie civil.

De bonnes connaissances de la langue allemande seraient un avantage.

DESSINATEUR/CONSTRUCTEUR BA

pour l'établissement des plans et détails constructifs nécessaires à la préfabrication en béton armé et précontraint.

Nous offrons à candidats qualifiés, doués d'esprit d'initiative et sachant travailler seuls, un travail intéressant et varié au sein d'une équipe jeune et dynamique, des prestations sociales modernes et un salaire conforme aux prestations fournies.

Entrée immédiate ou à convenir.

M. Bärtschi est à votre disposition pour de plus amples renseignements, tél. 037/75 16 91.

Veuillez adresser vos offres écrites à
BTR Prébéton SA, service du personnel,
1023 Crissier.

ZSCHOKKE

Afin de compléter notre Bureau d'études à Genève, nous désirons engager un nouveau collaborateur auquel nous confierons les tâches suivantes:

- conduite d'études relatives à la construction de bâtiments, ouvrages d'art, génie civil et travaux urbains en béton armé et précontraint;
- collaboration avec l'entreprise et contacts suivis des chantiers.

Son profil idéal devrait être:

- 2 à 3 ans d'expérience et de pratique dans des travaux semblables (jeune diplômé pas exclu);
- de préférence de langue maternelle française avec de bonnes connaissances d'allemand (ou inversement). Nationalité suisse ou permis de travail valable.

Si vous répondez à ce profil, nous serions heureux de recevoir votre candidature en qualité d'

ingénieur civil EPF

à l'adresse suivante:

S.A. Conrad ZSCHOKKE
42, rue du 31-Décembre
1211 Genève 6

Pour tous renseignements complémentaires ou fixer une entrevue, appeler M. D. Zakula au 022/35 12 20, int. 301.

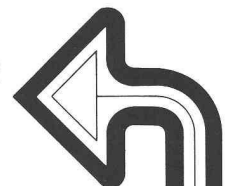



CONSEILLER EN STRATÉGIE - MARKETING - ORGANISATION - DIVERSIFICATION
 INNOVATION - INFORMATIQUE - TÉLÉCOMMUNICATION
 SÉLECTION DE CADRES - FORMATION

GESCHÄFTSLEITER

SCHWEIZ

STÜTZKONSTRUKTIONSELEMENTE

Unser Auftraggeber — ein seit 15 Jahren weltweit sehr erfolgreicher Hersteller und Marktleader von Erd-Stützkonstruktionssystemen — sucht einen Direktor für seine kürzlich gegründete Tochtergesellschaft in der Schweiz. Bisher wurde dieses patentierte und vielseitig anwendbare System (Stützmauern für Strassen, Autobahnen, Zugseile sowie Anwendungen für Industrie, Genie, Militär und Zivilschutz) in der Schweiz durch eine lokale Drittfirma vertrieben. In Zukunft soll nun die eigene Verkaufs- und Marketingorganisation den schweizerischen Markt betreuen. Wir suchen also eine unternehmungsfreudige Persönlichkeit, welche direkt dem Generaldirektor in Paris unterstellt ist und fähig sein soll, mit einem anfänglich kleinen Team diese neugegründete Gesellschaft aufzubauen und zu entwickeln. Der ideale Kandidat ist ein 30-40 jähriger Schweizerbürger, vorzugsweise deutscher Muttersprache mit guten Französischkenntnissen. Er sollte ein ausgebildeter Bauingenieur sein und Erfahrung im Verhandeln mit Behörden und beratenden Ingenieurunternehmen besitzen. Denken Sie diesen Anforderungen zu entsprechen und fordern Sie von einer zukünftigen Arbeitsstelle die Möglichkeit sich zu verwirklichen, Ihre Kenntnisse und Erfahrungen unbeschränkt einzusetzen und Ihre Zukunft auf eine unabhängige, unternehmerische Art weitgehend selber bestimmen zu können, dann sind Sie der richtige Mann für diese Stelle. Nehmen Sie bitte Kontakt mit Herrn J.R. l'Eplattenier in Genf auf — telefonisch oder direkt durch Zusendung Ihrer vollständigen Bewerbungsunterlagen mit Foto und Angabe der Referenznummer. Wir sichern Ihnen absolute Diskretion zu.

CH-412



PA Conseiller de Direction SA, 16, bd Helvétique, 1207 Genève 6, tél. 022/350812
 PA Management Consultants AG, Kreuzstrasse 26, 8008 Zürich, Tel. 01/2526936

Amsterdam · Auckland · Bangkok · Barcelona · Bruxelles · Chicago · Copenhague · Dublin · Dusseldorf · Frankfurt
 Hamburg · Helsinki · Hongkong · London · Lyon · Madrid · Milano · München · New York · Oslo · Paris
 Rio de Janeiro · Roma · Singapore · Stockholm · Stuttgart · Sydney · Torino · Tokyo

Architecte ETS

Suisse - 37 ans - marié - enfants.

Expérience: grande réalisation industrielle, administrative, scolaire en Algérie, centres de recherches, commerciaux, sociaux, etc. en Suisse.

Recherche: direction de travaux, coordination et gestion de projets ou chantiers, représentation, relation avec maîtres d'ouvrage, entreprises et spécialistes.

Lieu: Suisse romande ou étranger.

Pour: bureau d'engineering, architecte, entreprise, banque, etc.

Faire offres sous chiffre C 23908-18 à Publicitas, 1211 Genève 3.

Soba-Bande de dilatation
Type GS

Simple, sûre, rationnelle.
 Demandez notre documentation détaillée.
 Tél. 056/83 23 83 Schoop & Cie SA, 5401 Baden

interim
 021/204077 Lausanne
 061/436650 Bâle
 032/939008 Moutier

Bureau d'engineering de Genève cherche **ingénieur**, bonnes connaissances tous corps d'état, pour poste chef de projet et surveillance de travaux.

Ecrire sous chiffre IAS 294 à IVA SA, Beaulieu 19, 1004 Lausanne, en indiquant salaire désiré et en joignant curriculum vitae.

ETUDES PROJETS FABRICATION POSE REPARATIONS ENTRETIENS
 ENSEIGNES LUMINEUSES ET NON LUMINEUSES - ORIENTATION SIMPLE ET COMPLEXE - IDENTIFICATION
 SIGNALISATION - STRUCTURES ET APPLICATIONS IMPORTANTES DE PLEXIGLAS ET AUTRES PLASTIQUES

Photocomposition - Sérigraphie - Peinture en lettres - Tôlerie fine - Peinture industrielle

021 91 23 23

1033 CHESEAUX-SUR-LAUSANNE
 Téléx 26324 WNSA

westineon®

Mettez la plaque d'isolation des bruits d'impact gopor-T/SE sous la loupe! Vous n'y verrez que des avantages.

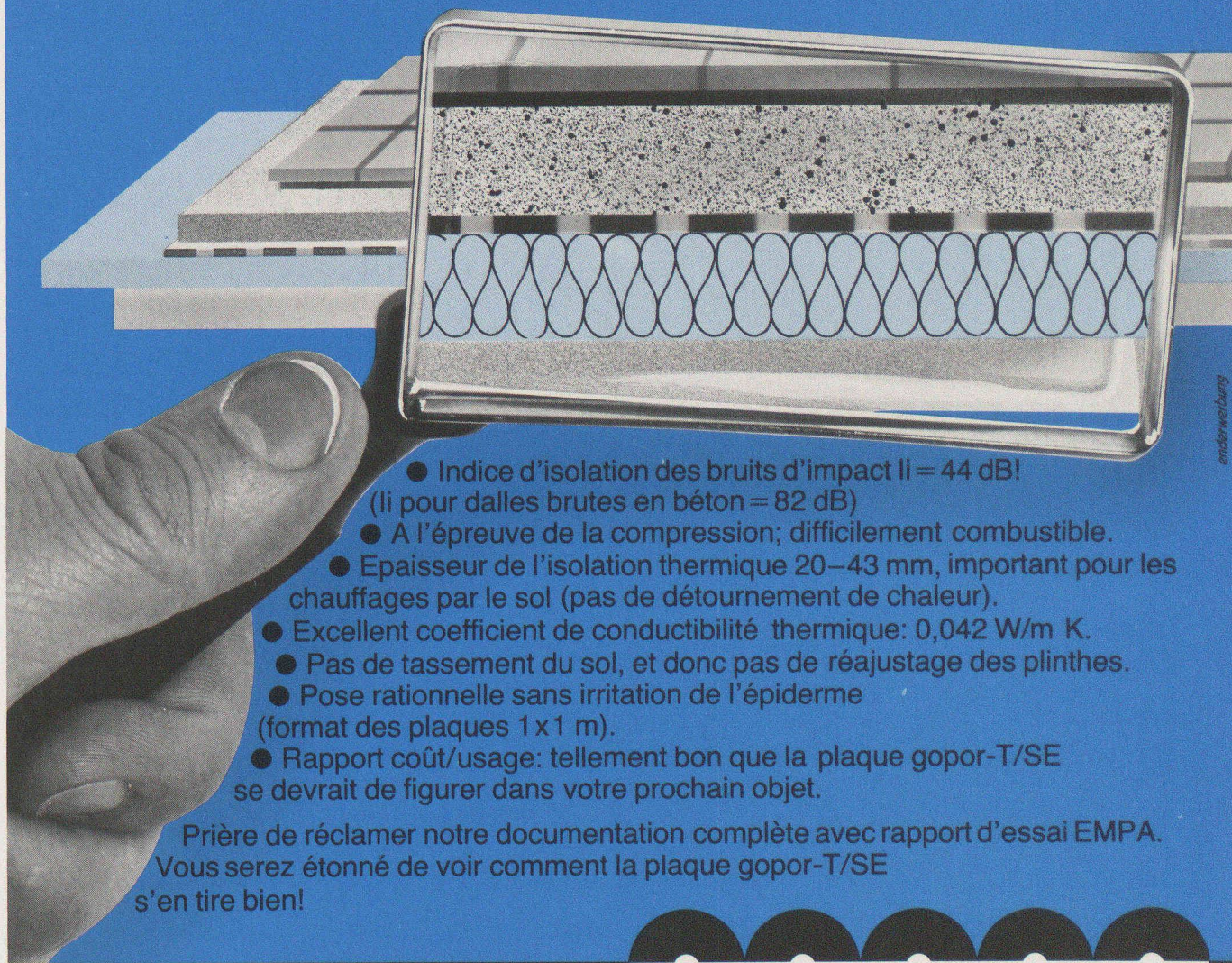

- Indice d'isolation des bruits d'impact $li = 44 \text{ dB!}$
(li pour dalles brutes en béton = 82 dB)
- A l'épreuve de la compression; difficilement combustible.
- Epaisseur de l'isolation thermique $20-43 \text{ mm}$, important pour les chauffages par le sol (pas de détournement de chaleur).
- Excellent coefficient de conductibilité thermique: $0,042 \text{ W/m K}$.
- Pas de tassement du sol, et donc pas de réajustage des plinthes.
- Pose rationnelle sans irritation de l'épiderme
(format des plaques $1 \times 1 \text{ m}$).
- Rapport coût/usage: tellement bon que la plaque gopor-T/SE se devrait de figurer dans votre prochain objet.

Prière de réclamer notre documentation complète avec rapport d'essai EMPA.
Vous serez étonné de voir comment la plaque gopor-T/SE
s'en tire bien!

B703

gonon
Isolation SA
Chemin de Ste-Marie 6
1033 Cheseaux-sur-Lausanne
Téléphone 021/91 28 52
Télex 26201

gonon

notre expérience
à votre service

GETAZ ROMANG SA

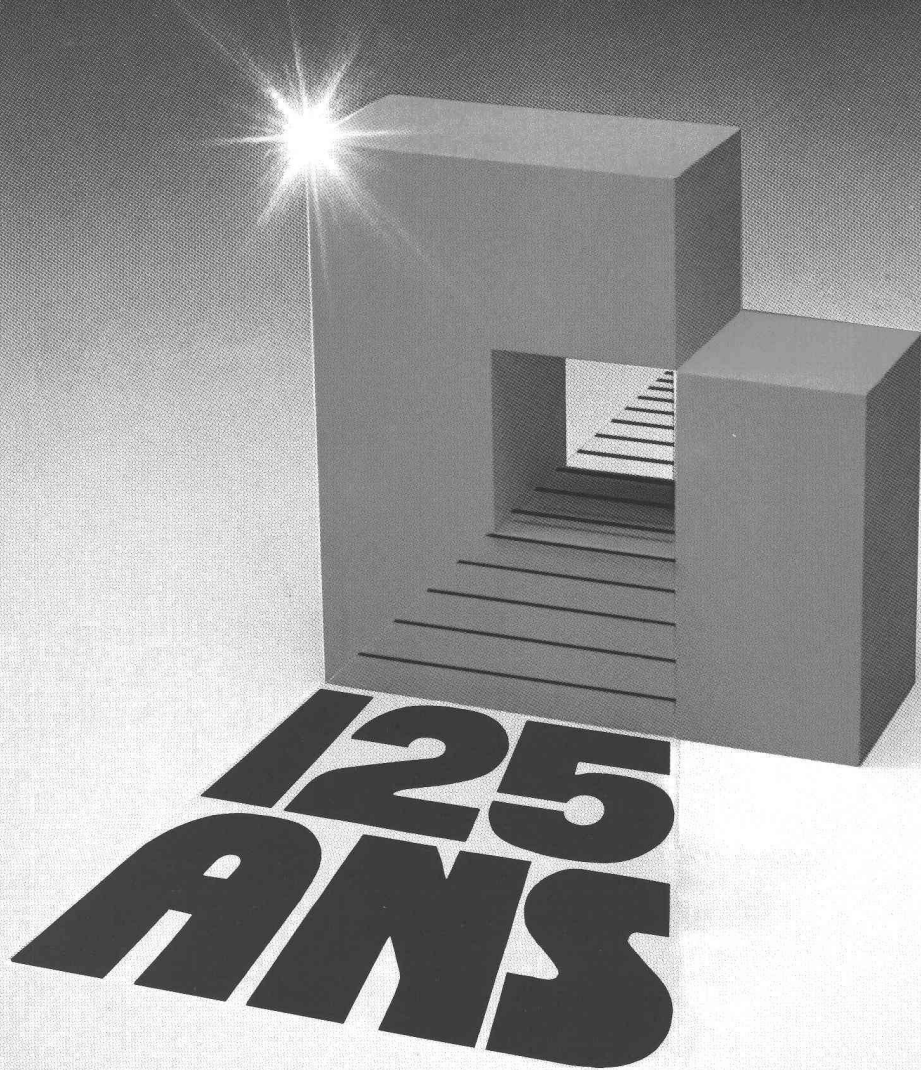

depuis 1856 nous construisons l'avenir