

**Zeitschrift:** Ingénieurs et architectes suisses  
**Band:** 107 (1981)  
**Heft:** 21: SIA, no 5, 1981

## Werbung

### Nutzungsbedingungen

Die ETH-Bibliothek ist die Anbieterin der digitalisierten Zeitschriften. Sie besitzt keine Urheberrechte an den Zeitschriften und ist nicht verantwortlich für deren Inhalte. Die Rechte liegen in der Regel bei den Herausgebern beziehungsweise den externen Rechteinhabern. [Siehe Rechtliche Hinweise.](#)

### Conditions d'utilisation

L'ETH Library est le fournisseur des revues numérisées. Elle ne détient aucun droit d'auteur sur les revues et n'est pas responsable de leur contenu. En règle générale, les droits sont détenus par les éditeurs ou les détenteurs de droits externes. [Voir Informations légales.](#)

### Terms of use

The ETH Library is the provider of the digitised journals. It does not own any copyrights to the journals and is not responsible for their content. The rights usually lie with the publishers or the external rights holders. [See Legal notice.](#)

**Download PDF:** 06.02.2025

**ETH-Bibliothek Zürich, E-Periodica, <https://www.e-periodica.ch>**

# GARAGES PREBETON



Des garages standards ou à enterrer que vous aménagez selon vos désirs. Pose très rapide, utilisables immédiatement. L'assurance d'un partenaire et d'un matériel sérieux.

BON pour une documentation

Nom \_\_\_\_\_ Prénom \_\_\_\_\_

Rue \_\_\_\_\_

NP/Localité \_\_\_\_\_

Avec des garages à enterrer posés côte à côte et notre plaque préfabriquée posée sur les 2 files, réalisez économiquement un parking souterrain.



**PREBETON S.A.**  
Matériaux de construction

Zone industr. de Bois-Genoud · 1023 Crissier · Télex 24766 · Tél. (021) 34 97 21



**La télévision directe,  
par satellites...**

## le réseau câblé est prêt à l'accueillir.

**En télévision, l'avenir a commencé avec la plus extraordinaire révolution de l'histoire des télécommunications que nous sommes en train de vivre.**

La télédistribution par réseaux câblés s'est d'ores et déjà imposée comme le moyen technique le plus avancé, le plus fiable, le plus rationnel qui soit pour la diffusion de programmes de télévision. C'est également le seul prêt à s'adapter instantanément aux prodigieux développements qui s'annoncent. Avec une seule antenne pour desservir un ensemble résidentiel aussi bien qu'une grande ville, le

réseau câblé offre à ses abonnés: un choix de programmes pratiquement illimité; une qualité d'image parfaite, sans aucune perturbation (ainsi que les programmes radio en OUC), une fiabilité éprouvée.

Demain, il s'adaptera instantanément pour accueillir vos programmes de télévision locale, la TV «à la carte», et les diffusions directes par satellites.

CODITEL, pionnier de la télévision par câble étudie, réalise, exploite, gère et entretient tous réseaux de télédistribution. Ses ingénieurs-conseils sont à votre disposition:

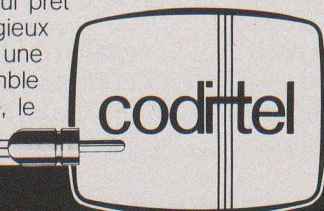

A Genève:  
**CODITEL S.A.** 16, rue Le Corbusier  
Case postale 247 1211 Genève 17  
Tél. 022/46 62 01 / 47 66 44

**CODITEL, PIONNIER DE L'AVENIR**

A La Chaux-de-Fonds:  
**CODITEL S.A.** 53, rue Léopold-Robert  
2301 La Chaux-de-Fonds  
Tél. 039/22 27 33

B800

# BANDES

# BFL-MASTIX

## *pour confection de joints de reprise de bétonnage*

- BFL Mastix R  
bandes à coller  
types 20/40 R  
20/70 R

- BFL Mastix R4  
bandes à incorporer  
dans le béton frais  
types 20/40 R4  
20/70 R4

MASTIX SA  
Av. Rumine 48  
CH - 1005 LAUSANNE  
Tél. 021 / 23 42 79

En vente auprès des marchands de matériaux de construction.

B857



## Mettez de la fantaisie dans le béton!

ÉCLÉPENS-ROCHE

B68

**MEDIA** interim **MEDIA**  
021/204077 Lausanne  
061/436650 Bâle  
032/939008 Moutier

B404

Gesucht in mittelgrosses Ingenieurbüro der Zentralschweiz  
jüngerer, gut qualifizierter

### dipl. Bauingenieur ETH

für die statische Bearbeitung von vielseitigen Aufgaben im Hoch- und Tiefbau.  
Werbungen sind erbeten unter Chiffre 25-PL40 an Publicitas, 6002 Luzern.

ETUDES PROJETS FABRICATION POSE REPARATIONS ENTRETIENS  
ENSEIGNES LUMINEUSES ET NON LUMINEUSES - ORIENTATION SIMPLE ET COMPLEXE - IDENTIFICATION  
SIGNALISATION - STRUCTURES ET APPLICATIONS IMPORTANTES DE PLEXIGLAS ET AUTRES PLASTIQUES

Photocomposition - Sérigraphie - Peinture en lettres - Tôlerie fine - Peinture industrielle

021 **91 23 23**

1033 CHESEAUX-SUR-LAUSANNE  
Télex 26324 WNSA

# westineon®

B237

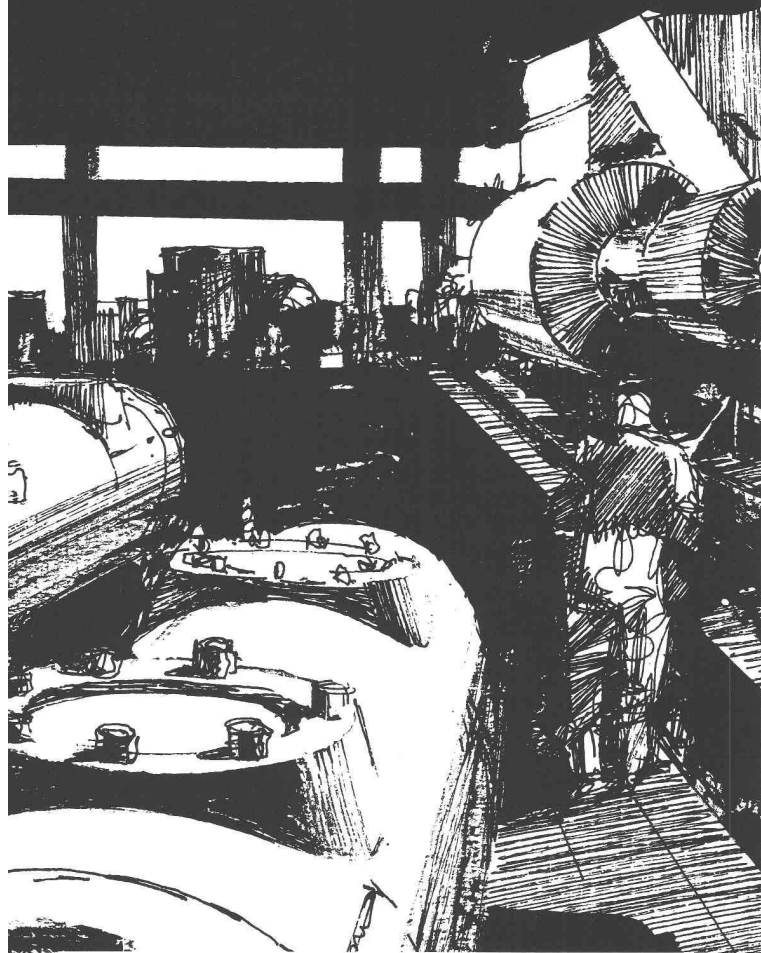

## MARCHER SUR UN SOL FERME

Le béton est réellement un matériau merveilleux, cependant certains points faibles ne doivent pas être ignorés. Les effets dus à la circulation, aux piétinements, à l'abrasion, aux coups et aux chocs, à l'humidité, aux diversités de température et aux influences chimiques agressives ne lui conviennent souvent pas.

Par bonheur, le béton peut être protégé de manière efficace. La bonne solution s'appelle ICOSIT®. Cette gamme de matières plastiques et plastiques liquides est adaptée aux exigences de nombreuses industries telles que l'industrie chimique, électronique, du textile, du travail des métaux ainsi qu'à l'industrie alimentaire.

Et ce qui est épatant: Lorsque les délais sont courts, les matières plastiques ICOSIT® peuvent être appliquées avec une rapidité surprenante. Lors de rénovations, même pendant le weekend, si nécessaire. Pour ne pas devoir interrompre le travail de l'usine.

Nous avons développé dernièrement la matière plastique ICOSIT 360. Elle est flexible, recouvre les fissures et fait preuve d'une haute résistance aux effets mécaniques; c'est le revêtement pour sols industriels que vous cherchiez peut-être déjà depuis longtemps.

### COUPON

Veuillez m'informer au sujet des tous nouveaux revêtements de sol ICOSIT® pour l'industrie.

Maison et adresse exacte:

\_\_\_\_\_

Personne responsable:

\_\_\_\_\_



**INERTOL AG**

Produits anticorrosifs. Service technique à la clientèle  
Hegmattenstrasse 15, 8404 Winterthur. Tél. 052/27 77 77

B692

Pour vos doublages,  
séparations,  
plafonds,  
ou chapes...



Nous sommes spécialisés dans la fourniture de matériel KNAUF pour la construction à sec et les enduits.

L'excellence de nos produits et notre expérience nous permettent de vous offrir un service soigné, une étude adaptée à vos besoins et des valeurs optimales pour

- la protection contre le feu
- l'isolation phonique
- l'isolation thermique



**Leu AG**

Construction intérieure à sec  
Bureau technique Suisse romande  
Rue de Lausanne 9, 1028 Préverengues  
Tél. 021/71 74 37

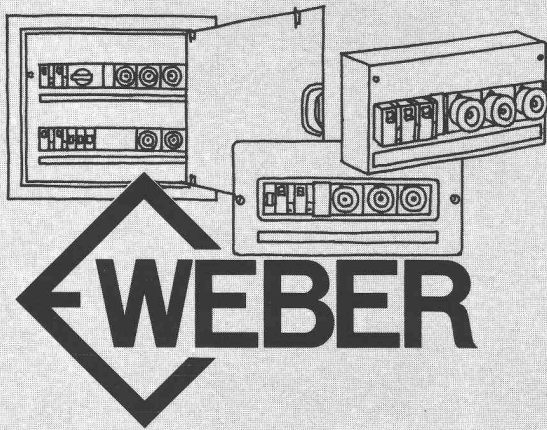

## Pour distribuer dans du neuf, du rénové ou de l'ancien.

Et tout cela de la façon la plus sûre. La plus sûre pour vous, parce que les tableaux d'appartement Weber sont élégants et robustes, ils acceptent les extensions. La plus sûre pour le client, parce qu'ils sont commodes et sans danger. Ils s'imposent dès la planification, chez l'ingénieur électricien et l'architecte. Selon l'emplacement, le genre de construction et l'épaisseur du mur disponible, il y a toujours un modèle qui convient. Dans les nouvelles constructions de préférence les VG, encastrés avec porte. Discrets, pratiques et sûrs, même dans un chalet en bois. Ou le UP à bande de recouvrement, sans porte, donc un peu moins cher et exigeant moins de profondeur d'encastrement. Pour les rénovations et assainissements les AP conviennent parfaitement. Ils exigent peu de maçonnerie, car ils restent saillants. Les tableaux d'appartement Weber existent en diverses dimensions, vides ou équipés selon vos spécifications.

Weber SA  
Fabrique d'articles et d'appareils électrotechniques  
6020 Emmenbrücke, Téléphone 041-505544  
Service Center Lausanne, Chemin de Rionza 1  
1020 Renens, Téléphone 021-244547

B861

34

## Petit engin de levage confectionné sur mesure.

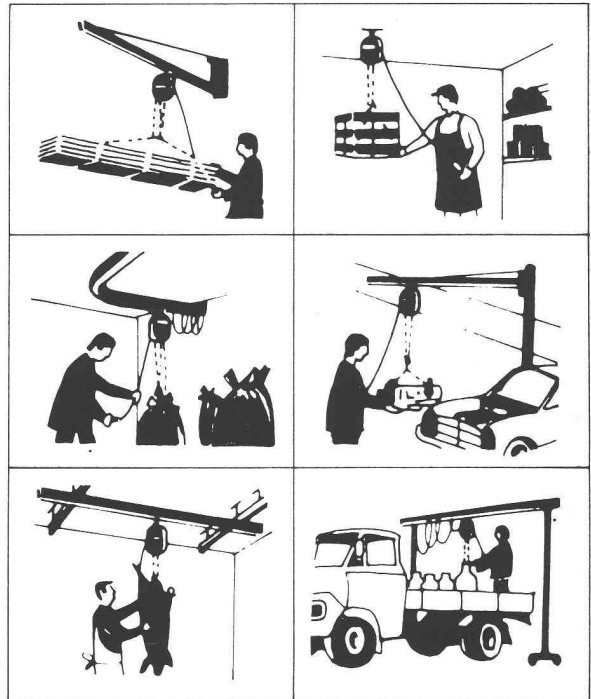

## Fehr a KBK de Demag

pour charges jusqu'à 1000 kg.

Le système Universel.  
Adaptable à la construction de ponts-roulants suspendus, voies suspendues, potences murales et potences sur colonnes

### fehr

Votre partenaire Demag

Hans Fehr SA CH-8305 Dietlikon Tél. 01/833 26 60 Telex 52 344

Agent pour la Suisse romande:  
W. Burri SA Constructions électro-mécaniques  
CH-1000 Lausanne 16 Tél. 021/24 45 33

B184

# Les colliers de tuyau FALU

K. Fassbind-Ludwig + Cie  
Rickenstrasse  
8646 Wagen près Jona SG  
Telefon 055 28 31 44

sont non seulement six fois soudés par bossages et avantageux; on les reconnaît aussi à leur marque gravée. En vente dans le commerce de la branche.



Fixations lourdes

Revêtement de façade

Fixation d'un coffrage

**expérience E.F.**  
fixations rationnelles

économiquement  
vôtre

## E.F.® Technique de fixation

Forts de notre expérience et de notre connaissance, nous pouvons vous donner mille et un conseils en la matière. Consultez-nous, cela en vaut la peine!

### Egli Fischer Zurich

Egli, Fischer & Cie SA, Dépt technique de fixation  
Gotthardstrasse 6, 8022 Zurich, tél. 01-202 02 34, télex 53762  
Bureau de vente Genève:  
Rue Caroubiers 18, 1227 Carouge, tél. 022-42 12 55, télex 289054

... échos de la pratique

## Un exemple d'escalier hélicoïdal de Naegeli-Norm

Un escalier hélicoïdal extérieur en béton? Oui car ce matériau est très résistant et s'adapte parfaitement à l'environnement. L'escalier prévu pour le centre sportif d'Oberglatt devait permettre un accès aisé au bâtiment même en cas d'affluence record. La solution? Un escalier hélicoïdal de Naegeli-Norm avec un noyau de 90 cm. Naegeli-Norm, la solution appropriée à tous vos problèmes. Demandez le catalogue d'étude □; notre brochure de 16 pages □ ainsi que le livre de documentation en prêt □.

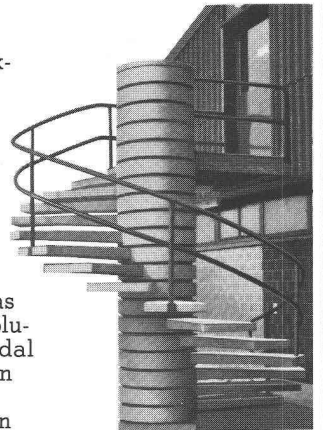

Naegeli-Norm SA Eléments en béton  
8401 Winterthur Téléphone 052 36 14 64

**naegeli-norm**

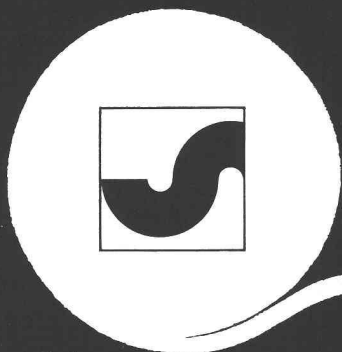

# Votre nontissé SODOCA®

Représentation générale: Muhlebach SA  
dpt. produits industriels  
5200 Brouge, Tél. 056/94 51 11

**muhlebach**

Vente et dépôts

Aigle	Gétaz Romang SA	025/ 26 36 21	Fribourg-Givisiez	Glasson Matériaux SA	037/ 83 11 01	Seewen SZ	Kaweba AG	043/ 21 11 37
Basel	W. Tschopp AG	061/ 50 55 88	Gebenstorf	Baubedarf Gebenstorf	056/ 23 35 55	Sion	Gétaz Romang SA	027/ 22 89 31
Bern	Albert Wahlen AG	031/ 41 31 31	Giubiasco	Edilcentro SA	092/ 27 18 31	La Souste/Susten	Gétaz Romang SA	027/ 23 12 58
Biel/Bienne	Sabag AG/SA	032/ 22 58 44	Ilanz	Baubedarf Ilanz	086/ 2 39 29	Thun	Baumaterial AG Thun	033/ 23 31 23
Bulle	E. Glasson + Cie SA	029/ 3 11 33	Montreux	Gétaz Romang SA	021/ 61 55 77	Vevey	Gétaz Romang SA	021/ 51 05 31
Bussigny	Gétaz Romang SA	021/ 89 10 31	Palézieux	E. Glasson + Cie SA	021/ 93 81 06	Visp/Viége	Gétaz Romang SA	028/ 48 11 41
Château d'Oex	Gétaz Romang SA	029/ 4 75 75	Payerne	J. Rapin SA	037/ 61 28 21	Wil SG	Baumaterial AG Wil	073/ 23 54 54
Châtel-St-Denis	Gétaz Romang SA	021/ 56 71 18	Regensdorf	Baubedarf Zürich AG	01/840 27 27	Winterthur	Streiff Baumaterial AG	052/ 28 22 21
Chur	Baubedarf Chur	081/ 24 83 83	Romont	E. Glasson + Cie SA	037/ 52 15 15	Yverdon	Gétaz Romang SA	024/ 25 81 91
Delémont	Matériaux Sabag SA	066/ 21 12 81	Roveredo (Mesolcina)	Edilcentro SA	092/ 82 12 66	Zernez	Baubedarf Zernez	082/ 8 12 80
Flüelen	B. Ziegler	044/ 2 12 95	Sargans	Baucenter Sargans AG	085/ 2 38 31	Zürich	Baubedarf Zürich AG	01/ 44 03 11

# Eléments de construction Armco

Profils multi-plaques pour passages inférieurs, voûtages

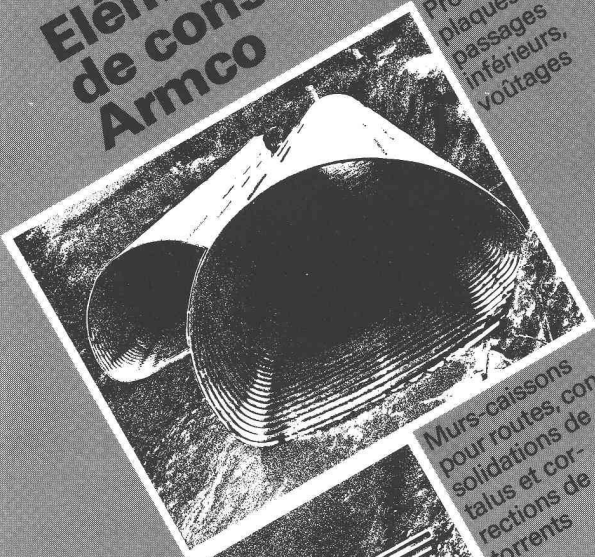

Murs-caissons pour routes, consolidations de talus et corrections de torrents

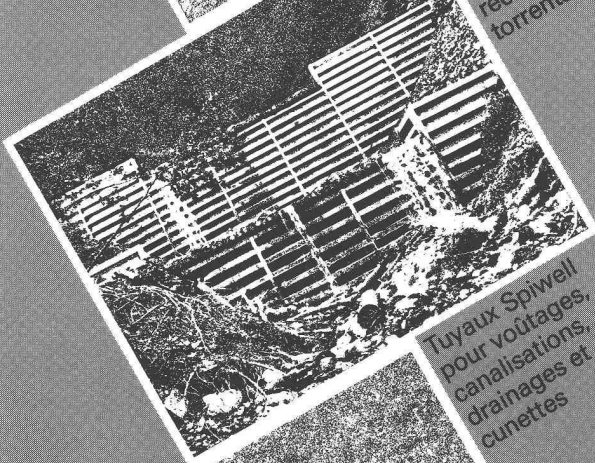

Tuyaux Spiwell pour voûtages, canalisations, drainages et cunettes



**KOENIG**  
**Bauelemente**

Représentation générale Armco-Thyssen GmbH pour la Suisse  
Tél. 01-740 26 61

Dr. Ing. Koenig AG, 8953 Dietikon, Tél. 01-740 26 61

Veuillez-nous envoyer votre documentation

Société: \_\_\_\_\_

Nom: \_\_\_\_\_

Adresse: \_\_\_\_\_

Bauelemente T 2 f

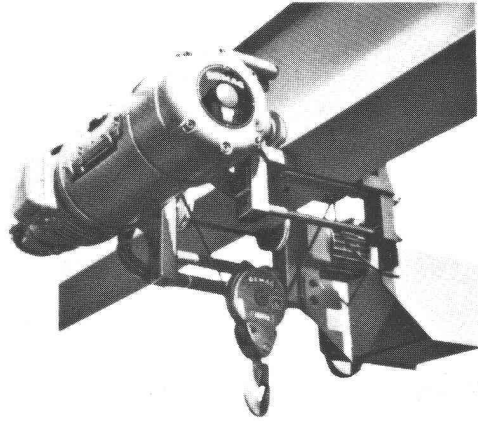

## Mal choisi.

Palans électriques trop chers, parce que surdimensionnés.

## Fehr choisit bien.

Fehr c'est:  
Le programme des palans électriques de Demag;

Mieux: le système de construction Demag.

Vous aurez ainsi le palan électrique le plus approprié. Correspondant à son utilisation.

D'après FEM  
Capacité jusqu'à 63 T.

**fehr**

Votre partenaire Demag

Hans Fehr SA CH-8305 Dietlikon Tél. 01/833 26 60 Telex 52 344

Agent pour la Suisse romande:

W. Burri SA Constructions électro-mécaniques  
CH-1000 Lausanne 16 Tél. 021/24 45 33

B183

# SCHICHTEX

## MATERIAUX D'ISOLATION

Pour **immeubles industriels** et **d'habitation**, **halles de sport**, **rénovation de bâtiments anciens** et **construction d'étables**.

Depuis plus de 15 ans, permettent de lutter efficacement contre **le chaud, le froid, le bruit**.

# SCHICHTEX

## SOUS-TOITURE

Isolation, plafonnage et **sous-face terminée** en un.

Composition en mousse de polystyrène rigide et deux coudres en fibres stratifiées. Sous-face traitée en blanc ou brun.

**Bau + Industriebedarf AG** 4104 Oberwil / BL Tel. 061 30 40 30

B762

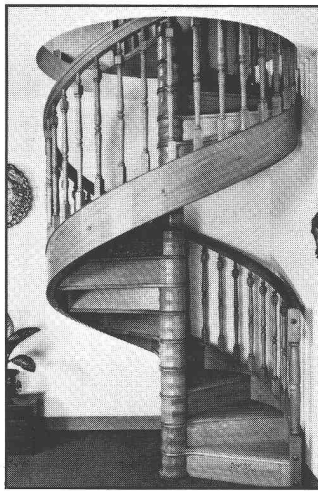

### Escaliers à vis en bois

Chef-d'œuvre de maîtrise  
16 modèles, circulaires ou d'angle  
117, 132, 147, 160, 180 et 200 cm.

**Hêtre, acajou ou chêne**  
(Montage simple et rapide)

Egalement: escaliers droits ou balancés, sur mesures.  
Documentation sur demande.

### Le Décor Stylisé

Grand-Rue 45  
1814 La Tour-de-Peilz  
Tél. (021) 54 39 55

B870

## De A-Z l'alternative pour le chauffage et la préparation d'eau chaude.

Chauffage et préparation d'eau chaude Accum – une solution économique et conforme à l'environnement.

Je m'intéresse à  
 Chauffage par accumulateur individuel Accum-therm

Chauffage par accumulateur central (à eau ou à corps solides)

Chauffe-eau électrique

Pompe à chaleur pour la préparation d'eau chaude

Pompe à chaleur pour le chauffage

éditions  
procédés typo-offset-ibm  
reliures à anneaux  
wiro-multo

### Imprimerie La Concorde

1066 Epalinges  
ch. des Croisettes 6  
tél. (021) 33 31 41

B742

## Accum

Accum SA  
Praz Derrey  
1844 Rennaz / Villeneuve  
Téléphone 021 60 22 12



**021 60 22 12**  
Téléphonez-nous, ou envoyez-nous cette insertion. Vous recevrez une documentation complète concernant la préparation de l'eau chaude moderne.

B2 ♦ 81

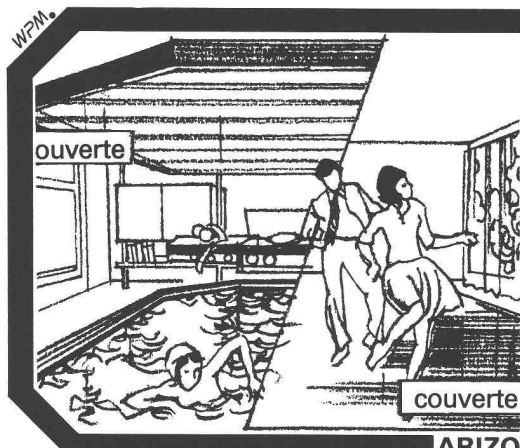

## La piscine-œuf de Colomb

• Une idée lumineuse: la «piscine intérieure thermo A.P.». Couverture thermique levée: piscine libre pour les joies du bain. Couverture abaissée: piste de danse, local pour réunions animées, parties de ping-pong, bricolage. Extra, non?

ARIZONA POOL 4222 ZWINGEN

## ARIZONA POOL

No 1 de la piscine!

### BON

pour documentation  piscine  
intérieure thermo  piscines  
 chauffages solaires  sauna

A: ARIZONA POOL IB 49  
4222 ZWINGEN

Prén., nom: \_\_\_\_\_

No, rue: \_\_\_\_\_

NP, lieu: \_\_\_\_\_



In view of the expansion of the construction department in its European headquarters based in Geneva, HEWLETT-PACKARD, a major designer and manufacturer of precision electronic equipment for measurement, analysis and computation, has an immediate opening for a

## Senior Construction Project Engineer

who, after a period of training in the US, would operate on a European level, from Geneva, acting as a liaison between outside architects, engineers and Hewlett-Packard personnel through all phases of design, budgeting, review, bidding, construction, outfitting, etc.

### All applicants are expected to

- have a BS degree or equivalent in electrical or mechanical engineering;
- have at least 8 years experience in design and specification of facilities for manufacturing plants & office buildings and including site supervision;
- speak and write English & French fluently, German desirable;
- be Swiss or holder of a valid work permit;
- be prepared to travel extensively.

HEWLETT-PACKARD offers excellent working conditions and outstanding fringe benefits.

If you are interested, please call or send your résumé to Hewlett-Packard SA, Roseanne Wildman, Personnel Department, rue du Bois-du-Lan 7, 1217 Meyrin, Geneva, tel. 022/83 81 11 ext. 234.



**HEWLETT  
PACKARD**

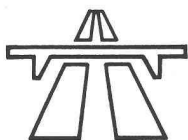

Le titulaire actuel ayant atteint la limite d'âge, le poste de

## délégué à la construction des ponts

(ing. civil dipl. EPF)

exerçant la fonction d'adjoint scientifique, est à repourvoir auprès de l'Office fédéral des routes à partir du 1<sup>er</sup> juillet 1982.

### Activités

Examen de tous les projets d'ouvrages d'art sur l'ensemble du réseau des routes nationales et principales; inspection de l'exécution des travaux. Participation au sein du jury de grands concours. Elaboration de directives et de normes relatives aux ouvrages d'art. Représentation de l'Office dans des commissions spécialisées. Collaboration à la planification et l'établissement des projets du réseau des routes principales, ainsi qu'à la suppression ou l'assainissement de passages à niveau.

### Exigences

Etudes universitaires complètes. Vastes connaissances de la construction de ponts, théoriques et pratiques, acquises par plusieurs années d'expérience. Bon négociateur. Habilité à s'exprimer par écrit. Langues: le français, très bonnes connaissances de l'allemand; connaissances de l'italien souhaitées.

Les candidats sont priés d'adresser leurs offres de service, avec des indications complètes sur leur formation, les activités exercées jusqu'ici et des références, à l'**Office fédéral des routes, Monbijoustrasse 40, 3003 Berne.**

**ETH** ZÜRICH

Auf 1. November 1981 oder später wird vom Institut für Hochbautechnik ein jüngerer

## Assistent

gesucht. In Frage kommt ein **dipl. Bauingenieur**, allenfalls auch **dipl. Architekt** mit ausgeprägtem Interesse an bautechnischen Problemen. Bevorzugt werden Bewerber mit etwas Baupraxis.

### Aufgabenbereiche

Lehre: Betreuung von Architekturstudenten im Vorlesungs- und Übungsbetrieb, in Entwurfsklassen und im Diplom.

Forschung: Mitwirkung bei verschiedenartigen Expertisen und Forschungsprojekten, mit den Schwerpunkten:

- Sicherung historischer Bausubstanz
- angepasste Bautechnologien.

Bewerbungen sind an folgende Adresse zu richten: Prof. Dr. H. Hugi, HBT, ETH-Hönggerberg, 8093 Zürich.

A vendre à

## ÉPALINGES

dans petite copropriété, cadre de verdure, vue et tranquillité, bus et commerces à 2 minutes

## bureaux 150 m<sup>2</sup>

comprenant:

hall, réception, 2 grands bureaux, atelier, salle de conférence, cuisinette, WC/douche, local d'archives, jardin-terrace.

Place de parc privée pour 5 voitures.

Convient particulièrement pour bureaux technique ou commercial.

Dans le même immeuble, possibilité d'achat appartement 133 m<sup>2</sup> + studio indépendant, garage pour 2 voitures.

Ecrire sous chiffre PM 49964 à Publicitas, 1002 Lausanne.

# Les escaliers Columbus

Escaliers télescopiques en fonte d'aluminium (trois modèles, différentes grandeurs)  
Escaliers hélicoïdaux en fonte d'aluminium (trois dimensions)  
Escaliers hélicoïdaux en bois (en toutes dimensions)  
Escaliers coulissants en bois (trois modèles)



Escaliers télescopiques

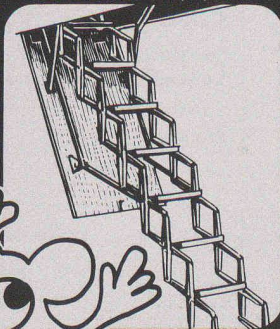

Escaliers hélicoïdaux

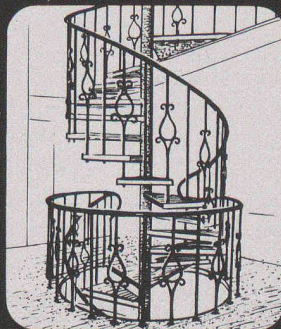

Escaliers coulissants

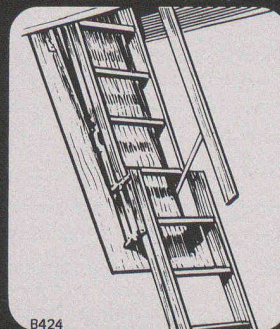

**Columbus Treppen AG**

Industriestrasse 9245 Oberbüren Tel. 073 51 37 55



WA Piatti Zürich

**Sus au gaspillage  
d'énergie par le toit!  
Avec le système  
isolant idéal Gantner.**

Adressez-moi une documentation détaillée sur la sous-toiture isolante idéale Gantner. Car je veux geler la progression des coûts de chauffage. Avec un système isolant qui n'entrave pas l'aménagement intérieur – et qui se pose rapidement et facilement. Tous en étant absolument incombustible, cela va de soi!

I + A

Entreprise: \_\_\_\_\_ Nom: \_\_\_\_\_

Branche: \_\_\_\_\_ No de tél.: \_\_\_\_\_

Adresse: \_\_\_\_\_ NPA/localité: \_\_\_\_\_

Conseils et vente: Leganorm S.A.,  
8400 Winterthur, tél. 052/25 26 16

**Helfenstein Holz AG**

6314 Unterägeri  
Tél.: 042/42 14 84

**GANTNER**

8888 Heiligkreuz/Mels  
Tél.: 085/2 24 41

**Leganorm AG**

8400 Winterthur  
Tél.: 052/25 26 16

B858

**Une bonne isolation vaut un demi-chauffage!**

## Geilinger – votre partenaire pour les encadrements métalliques

Nos encadrements métalliques sont des produits standardisés de haute qualité.

Nos détails-types vous facilitent la mise au point des détails d'exécution.

La conception des ferments, des joints et des profilés vous garantit un assemblage impeccable avec la feuillure de la porte.

La collaboration avec nos conseillers techniques, l'exécution précise de votre commande conformément aux spécifications, des délais sur lesquels vous pouvez compter et les transports journaliers quittant l'usine: voici les principaux services que nous pouvons vous rendre.

Consultez-nous, nous sommes à votre disposition.

B251

**GEILINGER**

Entreprise d'ingénierie  
et de constructions métalliques

Geilinger SA  
1462 Yvonand, Ch. des Cerisiers  
Tél. 024 31 17 31, Télex 25981

Basel, Bern, Bülach,  
Elgg, Menziken, St. Gallen,  
Winterthur, Yvonand

## Commande

Secrétariat général SIA, case postale, 8039 Zurich  
Le soussigné commande les publications SIA suivantes:

Nbre et N°	Titre	Prix + port Fr.
<input type="checkbox"/> 161	« Steel structures » (1979) (nouveau)	96.—
<input type="checkbox"/> 162	« Structures in concrete, reinforced concrete and prestressed concrete » (1968) (including Directive 162/33)	72.—
<input type="checkbox"/> 162/34	« Ultimate strength and plastic design of reinforced and prestressed concrete structures » (1976)	26.—
<input type="checkbox"/> 162/35	« Ultimate strength design of compression members » (1976)	14.—
<input type="checkbox"/> 191	« Ground anchors » (1977)	54.—
<input type="checkbox"/> 192	« Pile foundations » (1975)	48.—

Membre SIA ou bureau inscrit dans la liste SIA bénéficiant de la remise habituelle.

Nom, prénom, entreprise: \_\_\_\_\_

Adresse: \_\_\_\_\_

Date: \_\_\_\_\_ Signature: \_\_\_\_\_

(découper ou photocopier)

## Commande

Secrétariat permanent de la SVIA, avenue Jomini 8, 1004 Lausanne  
Le soussigné commande les publications SIA suivantes:

Nbre et N°	Titre	Prix + port Fr.
<input type="checkbox"/> 162/14	Essais de fatigue des aciers d'armature	Gratis
<input type="checkbox"/> 164	Constructions en bois	82.—
<input type="checkbox"/> 383/2	Installations radio/TV	25.—
<input type="checkbox"/> 410/1/2	Désignation des installations du bâtiment	25.—
<i>En anglais:</i>		
<input type="checkbox"/> 161	Steel structures (1979)	96.—
<input type="checkbox"/> 192	Pile foundations (1975)	48.—

Membre SIA ou bureau inscrit dans la liste SIA bénéficiant de la remise habituelle.

Nom, prénom, entreprise: \_\_\_\_\_

Adresse: \_\_\_\_\_

Date: \_\_\_\_\_ Signature: \_\_\_\_\_

(découper ou photocopier)

Découper ici ou photocopier

## Commande

Secrétariat général de la SIA

Case postale

**8039 ZURICH**

Le soussigné commande les normes SIA suivantes:

- Règlement 102 pour les architectes
- Règlement 103 pour les ingénieurs civils, géotechniciens et géologues
- Règlement 104 pour les ingénieurs forestiers
- Règlement 108 pour les ingénieurs mécaniciens et électriciens
- Règlement 110 pour les aménagistes

Délai d'opposition 102-110: 30.11.81

ainsi que les projets en consultation suivants:

- Complément 118 Installations
- Norme 281 Lés d'étanchéité en bitume-polymère

Délai d'opposition complément 118 et norme 281: 30.11.81

Les réponses sont à envoyer séparément pour chaque projet et classées dans l'ordre des articles.

Prière de remplir la case ci-dessus en **caractères d'imprimerie ou à la machine**, en indiquant vos nom, prénom, év. entreprise, adresse exacte, numéro postal et localité.

N° de téléphone \_\_\_\_\_

Date \_\_\_\_\_

Signature \_\_\_\_\_

Problème:  
**Comment éviter  
de chauffer  
des combles  
inhabités?**

Solution:

## Avec le feutre VETROFLEX IBR une isolation vite posée et vite rentabilisée.

Pour réaliser une véritable économie d'énergie, il est indispensable de ne chauffer que la partie habitable d'une maison. Si ses combles sont inhabités, il faut donc les isoler dès la dalle: avec le feutre VETROFLEX IBR.

Deux façons de procéder: si les combles sont inemployés, il suffit de dérouler le feutre IBR sur la dalle. S'ils sont utilisés, par exemple pour entreposer divers meubles et objets, il faut dérouler le feutre IBR entre lambourdes, ces dernières supportant un plancher en bois ou en panneaux d'aggloméré.

Economique, léger et facile à poser, VETROFLEX IBR assure un confort accru et une isolation rapidement rentabilisée – surtout au prix actuel du mazout!

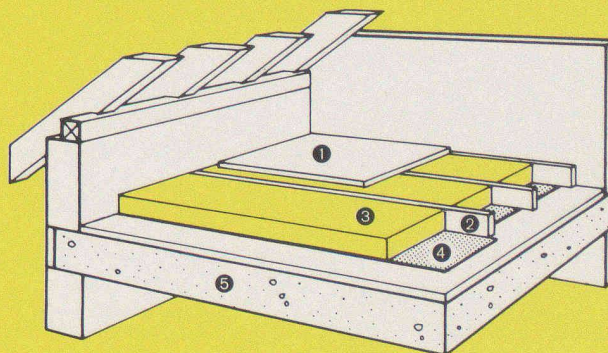

- ① Plancher
- ② Lambourde
- ③ VETROFLEX IBR (60-120)
- ④ Pare-vapeur de l'isolation
- ⑤ Dalle

Notre service technique est à votre disposition pour tous les problèmes d'isolation thermique et phonique. Il se fera un plaisir de vous conseiller, sans engagement.

B617

# ISOVER VETROFLEX

## Une économie d'énergie confortable.

FIBRIVER, case postale, 1001 Lausanne  
tél. 021/20 42 01

TRIO



*prenez-y plus,  
dépensez-en moins!*



## Les bons restaurants sont exigeants... également pour ce qui est du fournisseur d'air frais.

*Dans un restaurant, il y a lien direct entre chiffre d'affaires et air ambiant. S'il est en effet à couper au couteau, tout convive cherchera à rejoindre dès que possible l'air libre. S'il est par contre pur et frais, l'ambiance accueillante engage à «s'incruster» et à consommer en conséquence. C'est pourquoi les bons restaurants veillent à la qualité de l'air ambiant aussi attentivement qu'à celle de la cuisine et du service.*

*Le choix se porte souvent sur nous quand il s'agit d'obtenir des appareils relevant des techniques d'aération, de chauffage, de réfrigération ou de climatisation. Parce que nos produits sont techniquement très étudiés et d'un niveau qualitatif élevé, mais aussi parce qu'ingénieurs et installateurs apprécient hautement l'efficacité de nos conseils et la souplesse de nos prestations.*

ORION AL-KO S.A., case postale,  
8037 Zurich, téléphone 01/42 16 00

Succursale:  
ORION AL-KO SA, Ch. des Croisettes 10,  
1066 Epalinges, téléphone 021/33 50 51



La maîtrise rationnelle de l'air