

**Zeitschrift:** Ingénieurs et architectes suisses  
**Band:** 109 (1983)  
**Heft:** 15-16

## Werbung

### Nutzungsbedingungen

Die ETH-Bibliothek ist die Anbieterin der digitalisierten Zeitschriften. Sie besitzt keine Urheberrechte an den Zeitschriften und ist nicht verantwortlich für deren Inhalte. Die Rechte liegen in der Regel bei den Herausgebern beziehungsweise den externen Rechteinhabern. [Siehe Rechtliche Hinweise.](#)

### Conditions d'utilisation

L'ETH Library est le fournisseur des revues numérisées. Elle ne détient aucun droit d'auteur sur les revues et n'est pas responsable de leur contenu. En règle générale, les droits sont détenus par les éditeurs ou les détenteurs de droits externes. [Voir Informations légales.](#)

### Terms of use

The ETH Library is the provider of the digitised journals. It does not own any copyrights to the journals and is not responsible for their content. The rights usually lie with the publishers or the external rights holders. [See Legal notice.](#)

**Download PDF:** 30.01.2025

**ETH-Bibliothek Zürich, E-Periodica, <https://www.e-periodica.ch>**

# Peyer Polyester, construction modulaire, la solution miracle

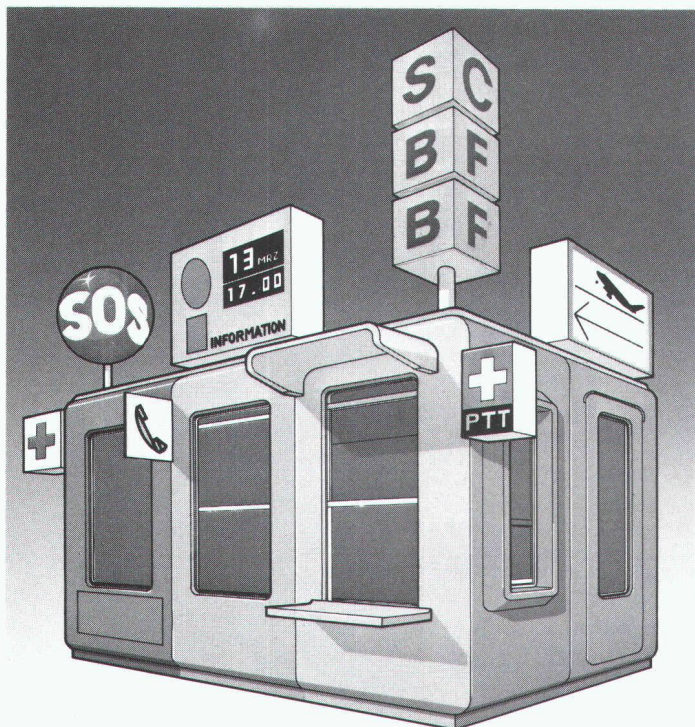

Que ce soit pour installer une surface de vente, un guichet, un dépôt de matériel ou une salle d'attente, la construction modulaire Peyer Polyester vous offre 1001 possibilités.

N'importe où, pour n'importe quel usage et dans n'importe quelles dimensions, vous combinez tout simplement la cabine sur mesure. Elle comprend tout le nécessaire, elle se monte en un tournemain, elle dure et résiste aux influences extérieures. Demandez notre documentation détaillée.

**Siegfried Peyer SA**  
**CH-8832 Wollerau**  
**Tél. 01 784 46 46**  
**Télex 875 570 peyrch**

**La construction modulaire Peyer Polyester s'adapte à tous les désirs.**

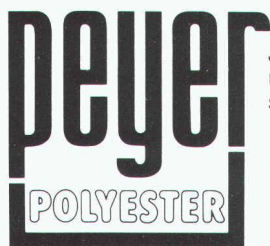

Siegfried Peyer AG CH 8832 Wollerau

Je m'intéresse à la construction modulaire PP. Veuillez m'adresser votre documentation.

Nom \_\_\_\_\_

Maison \_\_\_\_\_

Adresse \_\_\_\_\_

B1366

Pompe  
de circulation de  
chauffage à 3 vitesses  
permettant  
d'économiser  
l'énergie \* !



\* permet  
une économie  
de courant  
jusqu'à 50 %.

POMPES GRUNDFOS SA  
 CH - 8305 Dietlikon, Industriestrasse 31  
 Lausanne - Tél. (021) 39 31 13

*Le « Super Sélectric »  
 économisant l'énergie m'intéresse!  
 Veuillez me faire parvenir  
 votre documentation sans engagement.*

Nom/Entreprise \_\_\_\_\_

Rue \_\_\_\_\_

N° postal / Localité \_\_\_\_\_

B1359



**GRUNDFOS**  
*...la pompe parfaite*

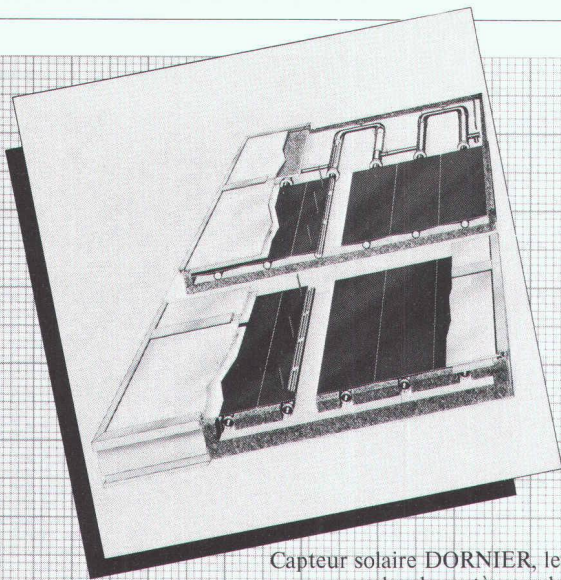

Capteur solaire DORNIER, le seul selon le système caloduc.

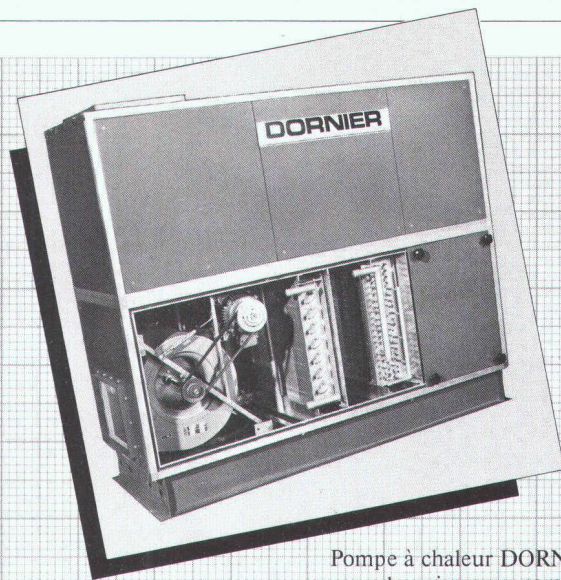

Pompe à chaleur DORNIER, gamme de puissances complète pour tous les besoins et applications.

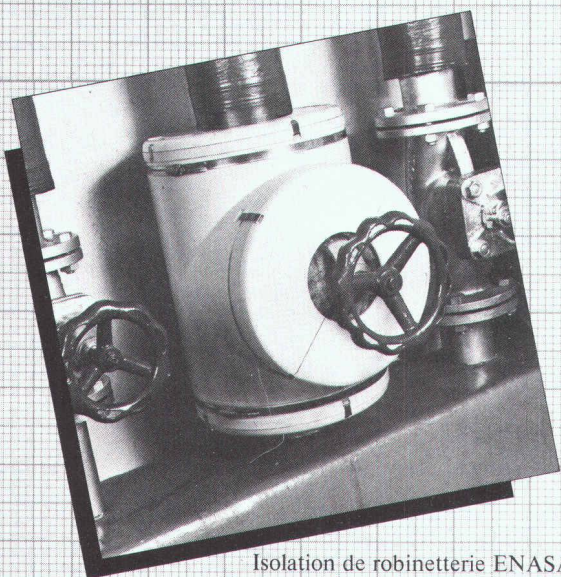

Isolation de robinetterie ENASAVE, réduction efficace des pertes calorifiques des vannes ou robinets.

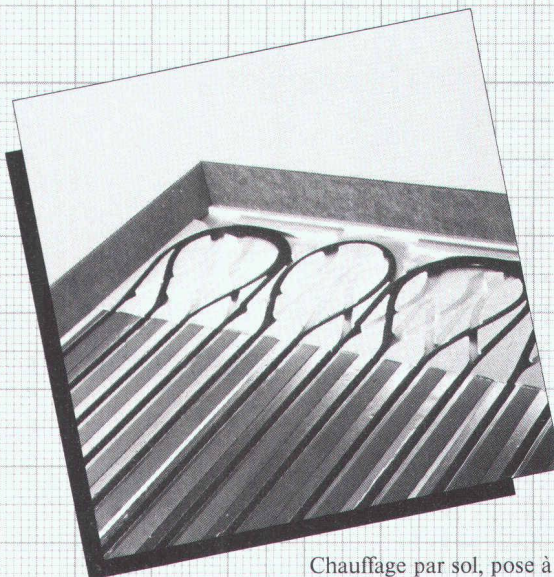

Chauffage par sol, pose à sec, système PEROBE, également applicable lors de travaux de rénovation.

## Avec nous l'économie d'énergie n'est pas un mirage!

Une affirmation que vous pouvez vérifier facilement.

Un programme complet de composants hautement performants - capteurs solaires, pompes à chaleur, chauffage par sol et éléments d'isolation - offre la solution individuelle pour chaque cas.

Un concept énergétique intégral élaboré par notre service technique spécialisé assure l'efficacité de vos installations.



Nos spécialistes collaborent avec vous dès la planification. Faites appel à leur savoir-faire.

Technique des matières plastiques  
Technique de l'étanchéité  
Tuyaux, raccords, compensateurs  
Hydraulique et pneumatique  
Technique de transmission

# Angst + Pfister

Technique antivibratoire  
Pièces moulées en caoutchouc  
Sécurité du travail, filtration  
Eclairages de secours  
Economie d'énergie

Angst + Pfister SA, Route du Bois des Frères 52-54, 1219 Genève-Le Lignon, Tél. 022 96 42 11  
Angst + Pfister AG, Thurgauerstr. 66, 8052 Zürich, Tel. 01 301 20 20

B1397

**Nouveau dans le programme FALU**  
B1389

# Collier encochable FALU

Brevet demandé

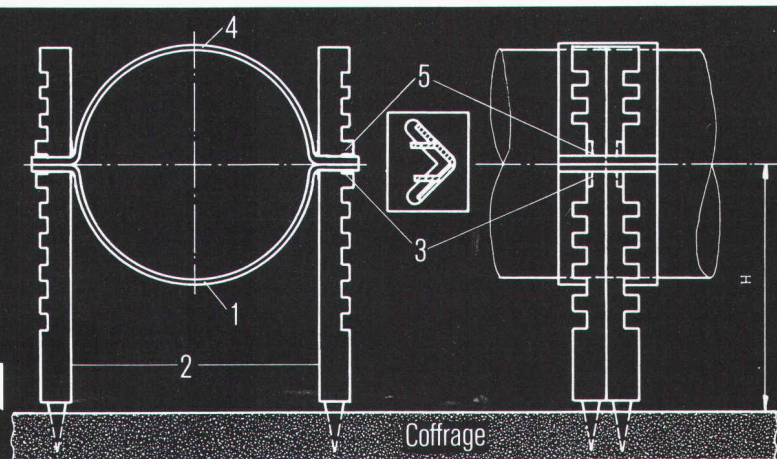

K. Fassbind-Ludwig + Co. AG  
Rickenstrasse  
8646 Wagen b/Jona SG  
Tél. 055/28 31 41

## Instructions de montage:

1. Placer la partie inférieure du collier (fig. 1) dans les supports latéraux (fig. 2) et enfoncer ces derniers dans le coffrage.

2. Placer le tube dans la partie inférieure (fig. 1), régler la hauteur, courber les cames inférieures (fig. 3) en dedans avec des tenailles.

3. Poser la partie supérieure du collier (fig. 4), courber les cames supérieures (fig. 5) en dedans.

**En vente dans le commerce de la branche.**

**pour tubes en matière plastique ou en fonte.**

**La protection pour soubassements avec 20 ANS DE GARANTIE contre la pourriture.**

## DELTA-MS

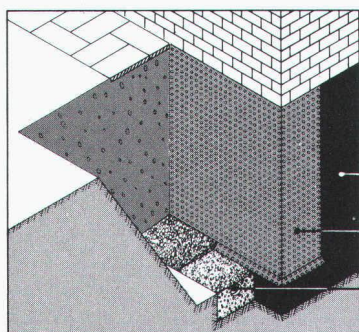

enduit avec couche bitumineuse  
DELTA MS  
tuyau de drainage

DELTA MS: l'enveloppe à excroissances tout a fait fiable; à l'extérieur: utilisation optimum de la cave; à l'intérieur: pièces d'habitation, salle de jeux, de bricolage, buanderie, sauna, séchoir, débarras, etc... grâce au DELTA MS votre sous-sol est au sec.

B1364

**DOERKEN**  
protège les chantiers

N'hésitez pas à nous demander des informations complémentaires.

DOERKEN S.A., P.B. 126, 4008 Bâle, Tél. 061/35 06 30

## Construction métallique

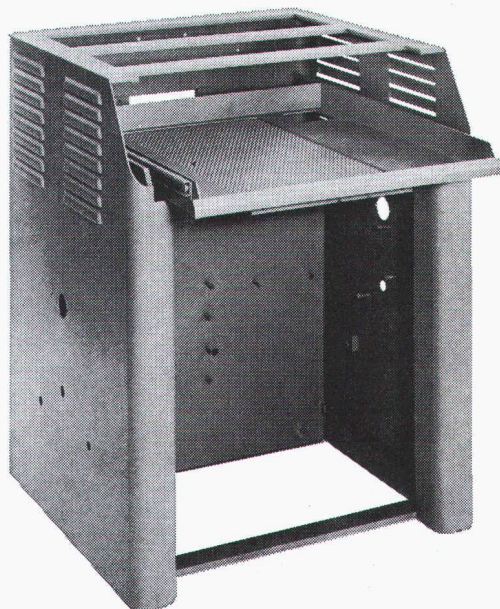

**Bâtis de machines, protections, réservoirs, coffrets, etc.**

**Tôleries en fer et tous métaux**

## USINE DECKER S.A.

Belleaux 4 — 2000 NEUCHÂTEL 7 — Tél. 038 24 55 44

B69