

Objektyp: **Advertising**

Zeitschrift: **Ingénieurs et architectes suisses**

Band (Jahr): **109 (1983)**

Heft 25

PDF erstellt am: **22.07.2024**

### **Nutzungsbedingungen**

Die ETH-Bibliothek ist Anbieterin der digitalisierten Zeitschriften. Sie besitzt keine Urheberrechte an den Inhalten der Zeitschriften. Die Rechte liegen in der Regel bei den Herausgebern. Die auf der Plattform e-periodica veröffentlichten Dokumente stehen für nicht-kommerzielle Zwecke in Lehre und Forschung sowie für die private Nutzung frei zur Verfügung. Einzelne Dateien oder Ausdrucke aus diesem Angebot können zusammen mit diesen Nutzungsbedingungen und den korrekten Herkunftsbezeichnungen weitergegeben werden. Das Veröffentlichen von Bildern in Print- und Online-Publikationen ist nur mit vorheriger Genehmigung der Rechteinhaber erlaubt. Die systematische Speicherung von Teilen des elektronischen Angebots auf anderen Servern bedarf ebenfalls des schriftlichen Einverständnisses der Rechteinhaber.

### **Haftungsausschluss**

Alle Angaben erfolgen ohne Gewähr für Vollständigkeit oder Richtigkeit. Es wird keine Haftung übernommen für Schäden durch die Verwendung von Informationen aus diesem Online-Angebot oder durch das Fehlen von Informationen. Dies gilt auch für Inhalte Dritter, die über dieses Angebot zugänglich sind.

# OZALID

Un nom devenu synonyme d'une gamme étendue de tireuses héliographiques répondant à toutes les exigences, adaptées à toutes les dimensions d'entreprise, sans parler des appareils auxiliaires et de service d'entretien. Le tout à des prix qui, même à y regarder de près, restent très intéressants.

#### **Heliostar 2**

spécialement conçu pour petites sociétés

#### **Regma A 130**

l'appareil héliographique qui s'adresse aux grandes entreprises

#### **Regma A 150, A 170**

des installations héliographiques à haute performance

#### **Machines à héliographier Bodan**

pour moyennes et grandes entreprises

#### **Massicots Bodan**

différentes exécutions, diverses longueurs de coupe

B1260

## OZALID SA

**Votre partenaire pour l'information. Une société du groupe Plüss-Staufner.**

Herostrasse 7, 8048 Zurich, Télex 822250, Téléphone 01-62 71 71, Télécopieur 01-64 55 62 (transmission de télécopies slt)

En plus du bureau technique: Impression • Copieurs • Télécopieurs • Micro-ordinateurs • Traitement de texte • Progiciels standard modernes.

Des marques mondiales de qualité supérieure. En exclusivité pour la Suisse.

## Chapeau de cheminée aspirateur

### « AZI »

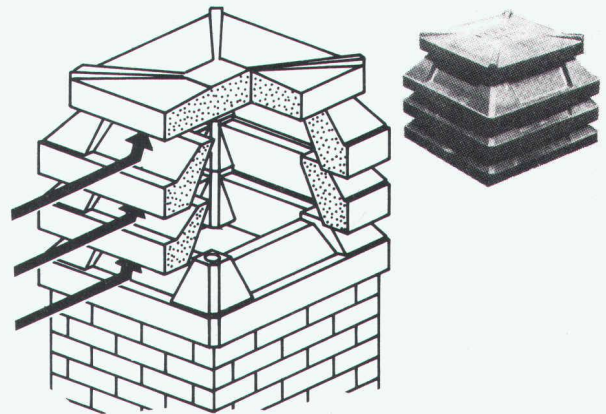

- Extrêmement avantageux
- Modulaire
- Plaque de couverture

Pour de plus amples renseignements:  
Importateur: G. Fivaz, 2043 **Boudevilliers**  
Tél. 038/36 13 50

**On cherche dépositaire-revendeur**

B1467

LA NOUVEAUTÉ

**SCHICHTEX**  
ELEMENTS DE TOITURE

Jusqu'à  
**5m** de portée.

Portant,  
poids propre de  
45 kg/m<sup>2</sup> seulement.  
Pouvoir calorifuge élevé,  
excellente  
absorption acoustique.  
Sous-face terminée.



**Bau + Industriebedarf AG**  
4104 Oberwil/BL Tel. 061 30 40 30

B1185

**Nouveau dans le programme FALU**  
B1389

# Collier encochable FALU

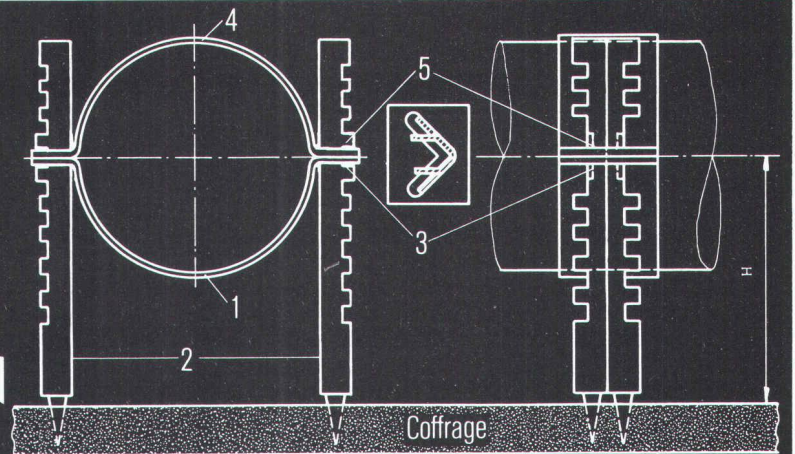

Brevet demandé

K. Fassbind-Ludwig + Co. AG  
Rickenstrasse  
8646 Wagen b/Jona SG  
Tél. 055/28 31 41

## Instructions de montage:

1. Placer la partie inférieure du collier (fig. 1) dans les supports latéraux (fig. 2) et enfoncer ces derniers dans le coffrage.

2. Placer le tube dans la partie inférieure (fig. 1), régler la hauteur, courber les cames inférieures (fig. 3) en dedans avec des tenailles.
3. Poser la partie supérieure du collier (fig. 4), courber les cames supérieures (fig. 5) en dedans.

**En vente dans le commerce de la branche.**

**pour tubes en matière plastique ou en fonte.**

Information Favre - Murflex®

## Murflex® - la conception du soutènement et du silence.

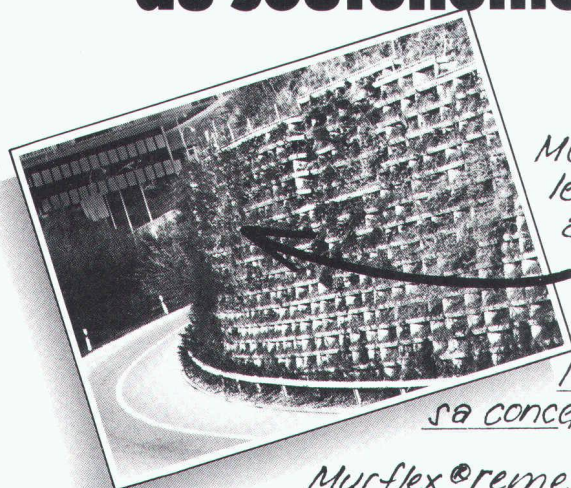

*Murflex® - le soutènement vert anti bruit, esthétique.  
Murflex® - s'adapte à toute condition locale.  
Murflex® - simple et rapide à l'exécution de par sa conception tridimensionnelle.*

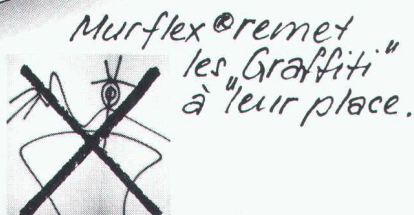
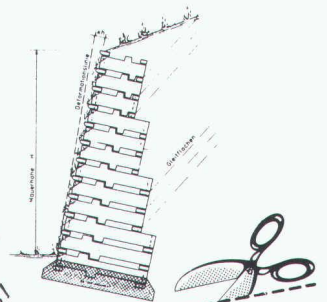

**FAVRE**  
Vous pouvez bâtir sur notre expérience

Favre & Cie SA, Fabrique de produits en béton, 8304 Wallisellen, tél. 01/830 20 11  
Usines à: 4658 Däniken SO, tél. 062/65 17 17; 5236 Remigen AG, tél. 056/44 10 90; 1897 Bouveret VS, tél. 025/81 23 31  
2542 Pieterlen BE, tél. 032/87 15 34; 8953 Dietikon ZH, Baustoffcenter Limmattal, tél. 01/748 21 55

**En ma qualité de professionnel je désire recevoir une documentation complète sur le Murflex®.**

Nom: \_\_\_\_\_  
Prénom: \_\_\_\_\_  
Société: \_\_\_\_\_  
Adresse: \_\_\_\_\_  
NPA/Lieu: \_\_\_\_\_  
Téléphone: \_\_\_\_\_

A envoyer à: Favre & Cie SA,  
Fabrique de produits en béton  
8304 Wallisellen

B1407

# Réaliser des façades qui concordent avec l'architecture – Oui, mais alors en béton!



Cette façade, répondant parfaitement aux impératifs de la physique du bâtiment, est conçue avec des encadrements suspendus en béton. Ceux-ci sont teintés et leurs faces-visibles sont sablées.



L'intégration de ce nouveau bâtiment dans l'environnement d'une vieille ville implique une façade en béton fortement structurée.

La conception architecturale peut être précisée grâce:

- à la nette délimitation des volumes
- à la mise en relief, jusque dans ses moindres détails, de la façade
- au choix des structures de surface
- à la détermination des coloris

Exploitez donc toutes les ressources de ce matériau. Pour ce faire, nous pouvons vous conseiller grâce:

- à notre connaissance éprouvée des détails constructifs
- à notre expérience pour l'exécution et le montage

– Oui, mais alors avec

**StahlTon**

STAHLTON SA Av. Tivoli 58 1000 Lausanne 20  
Siège à Zürich, Succursales à Berne / Lugano / St. Gall

# GAZ

**Alarme précoce  
en cas de danger**

**sûr  
très sûr  
le plus sûr  
Cerberus**

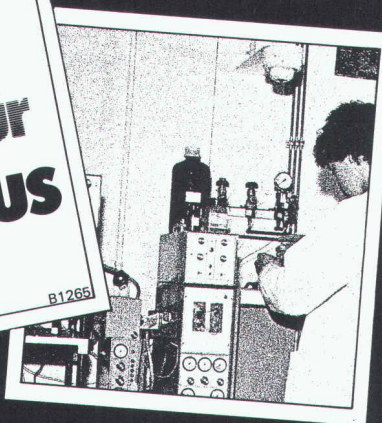

Les détecteurs de gaz Cerberus sont votre deuxième ange gardien: ces appareils ultra-modernes détectent le gaz naturel, les vapeurs de solvants et les gaz combustibles bien avant qu'ils n'atteignent la limite inférieure d'explosion.

Les systèmes de détection de gaz Cerberus contribuent à rendre encore plus sûrs les laboratoires, les installations à gaz naturel et tous les locaux où l'on utilise des gaz combustibles et des solvants.

Et n'oubliez-pas: les détecteurs de gaz Cerberus n'ont pas besoin d'être étalonnés périodiquement; ils se contrôlent automatiquement, et ne nécessitent qu'un entretien minime. Cela compte!

Cerberus SA  
CH-1095 Lutry, Tél. 021 39 52 11  
ainsi qu'à Berne, Lugano,  
Männedorf, Pratteln et St-Gall



**Cerberus vous protège  
contre les dangers du feu et du gaz**

# FRISBA

**... fait fi de  
l'hiver le plus  
rigoureux!**

Le garage préfabriqué avec la dalle de fond qui résiste au sel et au gel - grâce au béton coulé sous vide.

**FRISBA SA**  
Garages préfabriqués  
Ch. des Blanchettes 63  
1095 LUTRY/VD  
Tél. 021/39 13 33

Envoyez-nous s.v.p. Une documentation  
sans engagement, des garages préfabriqués FRISBA  
Nom/Prénom \_\_\_\_\_  
Rue/No \_\_\_\_\_  
NPA/Lieu \_\_\_\_\_  
Tél. \_\_\_\_\_

B1473 IA 18

# LA CONCORDE

IMPRIMERIE

## Photocomposition

- langues européennes
- mathématiques
- conversion de tous supports de données

6, chemin des Croisettes  
1066 Epalinges

## Adresse postale:

Case 330, 1010 Lausanne  
Téléphone 021/33 31 41  
Télex 26579 ilce ch

## Offset à feuilles

## Formules en continu

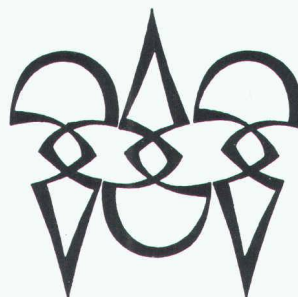
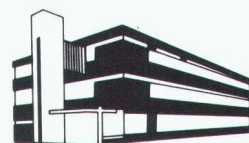

## Polygravia

Photogravure et Offset  
G. Edelmann

☎ 36 89 80  
Borde 28 bis  
1018 Lausanne



Bâtir malgré le froid et la neige

## Chauffage des constructions en hiver

Notre service rapide et nos appareils de chauffage – munis de tuyaux flexibles assurant une bonne distribution d'air et d'un thermostat réglable pour une utilisation économique – résolvent vos problèmes de construction en hiver. Nous pouvons livrer tout de suite car l'une de nos Succursales se trouve certainement proche de chez vous.

B1457

**Krüger + Co.**  
1010 Lausanne, Tél. 021 / 32 92 90  
Succursales: Münsingen BE,  
Hofstetten SO, Degersheim SG,  
Oberhasli ZH, Gordola TI

# KRÜGER

## Potences Fehr

Potences murales et potences sur colonnes pour charge de 80 à 10000 kg.

Le moyen de levage annexe idéal pour une place de travail, de chargement, de montage ou de stockage.

Pour chaque cas, nous pouvons vous livrer l'engin de levage approprié.

Nous vous prions de prendre contact avec nous.

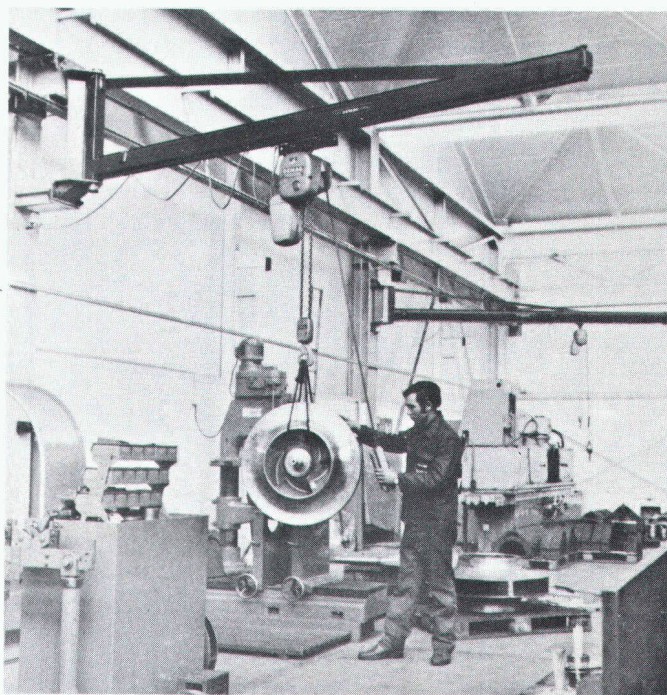

## fehr

Hans Fehr SA CH-8305 Dietlikon Tél. 01/835 11 11 Telex 52344

Agent pour la Suisse romande:

W. Burri SA, Constructions électro-mécaniques  
CH-1000 Lausanne 16 Tél. 021/24 45 33

B1250

## Les murs ont des oreilles...

...mais pas les cloisons légères KNAUF.

Insonorisation – isolation thermique – protection contre le feu. Pour constructions nouvelles ou rénovations de logements, bureaux ou industries, écoles ou hôpitaux. Ces exigences sont facilement satisfaites. Les commerçants en matériaux KNAUF sont experts en la matière.

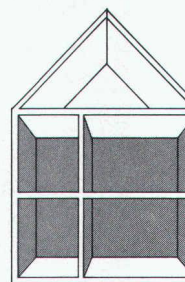

**Knauf maîtrise toutes les cloisons!**

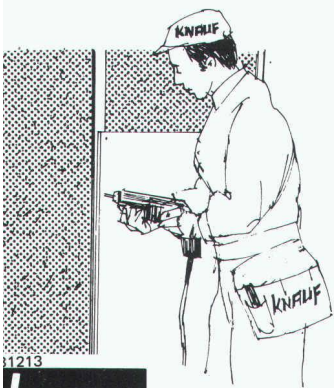

11213  
**KNAUF**  
**GIPS**

Représentant général: Leu AG, 4144 Arlesheim

Bureau technique Suisse romande: Rue de Lausanne 9, 1028 Préverengues, tél. 021 / 71 74 37