

Zeitschrift: Ingénieurs et architectes suisses
Band: 113 (1987)
Heft: 10

Werbung

Nutzungsbedingungen

Die ETH-Bibliothek ist die Anbieterin der digitalisierten Zeitschriften. Sie besitzt keine Urheberrechte an den Zeitschriften und ist nicht verantwortlich für deren Inhalte. Die Rechte liegen in der Regel bei den Herausgebern beziehungsweise den externen Rechteinhabern. [Siehe Rechtliche Hinweise.](#)

Conditions d'utilisation

L'ETH Library est le fournisseur des revues numérisées. Elle ne détient aucun droit d'auteur sur les revues et n'est pas responsable de leur contenu. En règle générale, les droits sont détenus par les éditeurs ou les détenteurs de droits externes. [Voir Informations légales.](#)

Terms of use

The ETH Library is the provider of the digitised journals. It does not own any copyrights to the journals and is not responsible for their content. The rights usually lie with the publishers or the external rights holders. [See Legal notice.](#)

Download PDF: 30.01.2025

ETH-Bibliothek Zürich, E-Periodica, <https://www.e-periodica.ch>

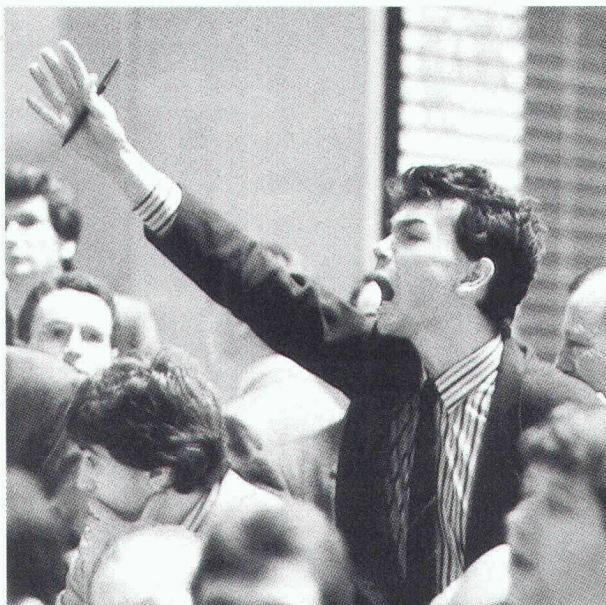

Bourse de Paris: les agents de change, qui sont des courtiers en bourse indépendants des banques, traitent les opérations par appels et signes de la main. Lorsqu'une affaire est conclue, elle est inscrite sur un grand tableau par le coteur.

B 2610

Faites connaissance avec notre système d'information. Vous aurez une réponse instantanée à vos questions.

Pour les affaires quotidiennes d'une grande banque internationale, rien n'est plus important que l'information. C'est pourquoi nous avons accès jour et nuit à tous les marchés financiers par satellite.

Le client a lui aussi droit à de telles prestations. Raison pour laquelle nous avons créé le Portfolio Management Service (PMS): il vous offre à tout moment des analyses qui vous permettent de surveiller vos placements et de prendre chaque fois les mesures qui s'imposent. Vous désirez connaître la répartition de vos avoirs selon les pays, les

monnaies, les rendements, les échéances, les catégories de placements ou les liquidités? Rien de plus simple. Avec le PMS, l'état de votre portefeuille vous est toujours présenté de manière claire.

Encore mieux: vous décidez du rythme d'établissement de votre relevé PMS en fonction de vos besoins. Une fois par an, une fois par mois ou même plus souvent.

Plus vous serez informé, mieux cela vaudra. Venez nous voir, notre conseiller en placement est à votre disposition.



**Société de
Banque Suisse**
Une idée d'avance

Membres de l'ASIC:

- Ingénieurs civils
- Ingénieurs électriciens, mécaniciens et d'exploitation
- Ingénieurs forestiers et ruraux, géomètres
- Géologues et ingénieurs géotechniciens
- Autres scientifiques

ASIC Genève

Jacques Bauty, 1234 Vessy
 Bourquin & Stencek SA, 1208 Genève
 Erricos Lygdopoulos, 1204 Genève
 J.-C. Ott SA, 1226 Thônex
 Perreten et Milleret SA, 1227 Carouge
 André Sumi, Georges Babel, 1205 Genève
 Tremblet & C^{ie} SA, 1201 Genève
 Zimmermann & Schutzli, 1213 Onex

ASIC Vaud

Agriforest, Ingénieurs-conseils SA,
 1038 Bercher
 Pierre Bisenz, 1000 Lausanne
 Burri & Perreten SA, 1400 Yverdon-les-Bains
 A. Chassot, 1066 Epalinges
 Jean-Marc Duvoisin, 1009 Pully
 Hunziker et Marmier SA, 1005 Lausanne
 A. Kugler SA, 1006 Lausanne
 Matter Ingénieurs SA, 1000 Lausanne
 Richardet et associés SA,
 1400 Yverdon-les-Bains
 Arthur Spagnol, 1018 Lausanne

ASIC Valais

Michel Andenmatten, 1950 Sion
 CERT SA, 1952 Sion
 Jean-Claude Coutaz, 1950 Sion
 B. Deléglise et P. Tremblet, 1950 Sion
 André Gross, 1950 Sion
 Hünerwadel + Häberli Sion SA, 1950 Sion
 KBM Bureau d'ingénieurs civils SA, 1950 Sion
 Ribordy & Luyet SA, 1952 Sion
 Pierre Roulet, 1950 Sion
 Pierre Wyer, 1907 Saxon

ASIC Fribourg

A. Barras, 1630 Bulle
 Brasey, Bureau d'ingénieurs, 1701 Fribourg
 Clément + Bongard, 1700 Fribourg
 D^r Denis Geinoz, 1700 Fribourg
 Claude von der Weid, 1700 Fribourg
 Zwick, Gicot SA, 1700 Fribourg

ASIC Neuchâtel / Jura

AJS Allemand Jeanneret Schmid SA,
 2001 Neuchâtel
 ATB SA Ingénieurs conseils, 2740 Moutier
 Yves Berger, 2017 Boudry
 Erard & D^r Mathys, 2800 Delémont
 Hofmann, Robadey et Walther SA,
 2900 Porrentruy
 Mertenat, ingénieur conseil, 2740 Moutier
 Gérard Stampbach, 2800 Delémont

ASIC Berne

Bächtold AG, 3006 Bern
 Bernet + Weyeneth, 3006 Bern
 F. Bianchetti, 2502 Biel
 Collioud + Gerber, 3770 Zweisimmen
 A. Flotron AG, 3860 Meiringen
 Gonin-Zeerleder, 3015 Bern
 Guyer + Kiener AG, 3006 Bern
 Th. Hohl, 3036 Dettligen
 Bernhard Kauter, 2560 Nidau
 Peter Kellerhals und Charles Haefeli, Dres,
 3011 Bern
 E. Kissling, 3005 Bern
 Lerag Engineering AG, 3011 Bern
 Locher Geotechnik, 3067 Boll
 Luder & Perrochon, 3005 Bern
 M. Lüthy, 3011 Bern
 Marchand & Marchand, 3005 Bern
 D^r Mathys & Partner, 2502 Biel
 Moor & Hauser AG, 3011 Bern
 H. J. Neuschwander, 3123 Belp

Neuschwander, Weber + Zeltner AG,
 3123 Belp
 A. Rufer, 2520 La Neuveville
 Schmid & Pletscher AG, 2560 Nidau
 R. Schwarz AG, 3600 Thun
 smt Steiner Marchand Türler AG, 3006 Bern
 Werner Spring, 3600 Thun
 Stocker + Partner, 3006 Bern
 Walder AG, 3073 Gümligen
 D^r Walder + Partner AG, 3073 Gümligen
 Wanzenried + Hager, 3000 Bern
 Weber + Brönnimann AG, 3006 Bern

ASIC Ticino

Rodolfo Andreotti, 6600 Locarno
 Bernardoni e Del Cadia, 6900 Lugano
 Francalberto Bernasconi, 6830 Chiasso
 Marco De-Carli, 6600 Locarno
 Kessel + Blaser SA, 6901 Lugano
 Lombardi Engineering, 6601 Locarno
 Luigi Pini, 6900 Lugano
 Rima SA, 6600 Locarno

ASIC Suisse centrale

H. Bachmann AG, 6003 Luzern
 D^r H. Bendel, 6033 Buchrain
 A. Birchler AG, 6430 Schwyz
 Hegglin + Tihanov, 6300 Zug
 HSK Ingenieur AG, 6403 Küssnacht am Rigi
 Kost + Nussbaumer + Partner, 6210 Sursee
 Josef Mattmann, 6275 Ballwil
 P. Mühlemann AG, 6030 Ebikon
 Franz Pfister AG, 6430 Schwyz
 Schubiger AG, 6004 Luzern
 Bernhard Trachsel, 6006 Luzern
 Ingenieure WSB, 6020 Emmenbrücke

ASIC Argovie / Soleure

Beer Schubiger Benguerel & Partner,
 4500 Solothurn
 Bruno Fent, 5703 Seon
 Frey + Gnehm AG, 4600 Olten
 D^r M. Grenacher und Partner, 5200 Brugg
 Hegglin + Tihanov, 4600 Olten
 D^r Felix P. Jaecklin, 5400 Ennetbaden
 Oskar Keller, 4500 Solothurn
 R. Meyer + G. Senn + W. Erne, 5400 Baden
 Minikus, Witta und Partner, 5400 Baden
 Th. Müller, 4500 Solothurn
 Paul Schmid, 5607 Hägglingen
 D^r J. F. Schneider + D^r F. Matousek,
 5400 Baden
 Stahel, Büro für Forstw. und Umweltpl.,
 8964 Rudolfstetten
 Walter + Porta, 5200 Brugg

ASIC Bâle

Blattner, 4450 Sissach
 Cyrill J. Burger AG, 4051 Basel
 Eglin Ristic AG, 4051 Basel
 Gysin & Ehrsam AG, 4133 Pratteln
 Hepp + Graf, 4058 Basel
 Alfred Jaggi, 4052 Basel
 Kiefer & Studer AG, 4153 Reinach
 J. Ochsner + F. Grenacher, 4058 Basel
 Studer + Partner Basel AG, 4056 Basel
 Trefzer + Rosa, 4020 Basel
 Weiss Guillod Gisi, 4002 Basel

ASIC Zurich

ACSS AG, dipl. Bauingenieure, 8050 Zurich
 Amstein + Walthert AG, 8008 Zurich
 D. J. Bänziger + Partner, 8027 Zurich
 Barbe AG, 8008 Zurich
 Basler & Hofmann, Ingenieure und Planer AG,
 8029 Zurich
 Ernst Basler & Partner AG, 8702 Zollikon

Benno Bernardi, 8006 Zurich
 Bosshard Lutz Münger, 8600 Dübendorf
 Hans F. Büchi, 8702 Zollikon
 D^r U. P. Büchi und E. R. Müller AG, 8121 Benglen
 D & F Dietschweiler AG / Peter Frey AG,
 8034 Zurich
 Eichenberger AG, 8006 Zurich
 Fietz AG, 8022 Zurich
 Hans Rudolf Fietz, 8700 Küssnacht
 FSG Frei, Schneider & Guha AG, 8049 Zurich
 Fuchs AG, 8404 Winterthur
 Groebli + Brauchli, 8035 Zurich
 GSS Glauser Studer Stüssi Ingenieure AG,
 8032 Zurich
 Hans Haag, 8704 Herrliberg
 D^r Hans Halter, 8006 Zurich
 Heierli AG, 8033 Zurich
 Robert Henauer AG, 8038 Zurich
 Hochstrasser Consulting AG, 8001 Zurich
 Christof Hugentobler, 8624 Grüt
 Hünerwadel + Häberli Zurich AG, 8034 Zurich
 von Ins + Knecht, 8026 Zurich
 Planungsbüro Jud, 8006 Zurich
 Kamm + Stähli, 8907 Wettswil
 Hansruedi Keller, 8625 Gossau
 Keller & Würmli, 8032 Zurich
 D^r Tihamer Koncz, 8053 Zurich
 P. Marti AG, 8708 Männedorf
 Minikus, Witta und Partner, 8032 Zurich
 D^r von Moos AG, 8037 Zurich
 Neukom + Zwicky, 8302 Kloten
 V. Oehninger, 8401 Winterthur
 D^r Pfaffinger + D^r Walder AG, 8032 Zurich
 Pfeiffer Bauingenieure, 8408 Winterthur
 F. Preisig AG, 8050 Zurich
 Ruckstuhl + Münchinger, 8404 Winterthur
 SAG G. Spahn AG, 8042 Zurich
 SCE Surface-Protection Consult Engineering,
 8634 Hombrechtikon
 D^r H. R. Schalcher, 8008 Zurich
 D^r Ulrich Schär AG, 8032 Zurich
 Ulrich Schellenberg, 8004 Zurich
 Schindler Haerter AG, 8002 Zurich
 A. W. Schmid + Partner, 8023 Zurich
 D^r J. F. Schneider + D^r F. Matousek,
 8706 Feldmeilen
 Schubiger AG, 8008 Zurich
 Heinz Schürer, 8001 Zurich
 Sennhauser, Werner & Rauch AG, 8952 Schlieren
 Sigma Bauingenieure AG, 8032 Zurich
 SKS Ingenieure AG, 8006 Zurich
 SNZ Ingenieurbüro AG, 8050 Zurich
 E. Stucki + H. Hofacker, 8006 Zurich
 Studer & Bosshard, 8002 Zurich
 Guido Suter, 8032 Zurich
 Edy Toscano AG, 8037 Zurich
 Andrin Urech, 8006 Zurich
 Vckovski + Partner, 8057 Zurich
 D^r Vollenweider AG, 8032 Zurich
 E. Wädensweiler, 8610 Uster
 Walt + Galmarini Ingenieure AG, 8032 Zurich
 H. Weimer, 8050 Zurich
 Winiger, Kränzlin + Partner, 8001 Zurich
 Ernst Winkler + Partner AG, 8307 Effretikon
 Wolf, Kropf & Zschaber, 8053 Zurich
 Gerd-Ulrich Wulff, 8494 Bauma
 P. Zaruski, 8006 Zurich
 D^r Ing. W. Ziemba, 8049 Zurich

ASIC Suisse orientale

D. J. Bänziger + A. J. Köppel, 9470 Buchs
 Brunner Kunz Meile, 9000 St. Gallen
 Büchi + Müller AG, 8500 Frauenfeld
 Fürer + Bergflödt AG, 9000 St. Gallen
 Grundbauberatung AG, 9000 St. Gallen
 AG Werner Keller, 8280 Kreuzlingen
 R. Schlaginhausen, 8500 Frauenfeld
 Hansruedi Signer, 9000 St. Gallen
 Fredy Unger AG, 7000 Chur
 Otto Vettiger AG, 8590 Romanshorn
 Wieser + Co., 9000 St. Gallen
 Wildberger + Schuler, 8200 Schaffhausen
 Zähler + Wenk St. Gallen AG, 9001 St. Gallen

ASIC Association Suisse des Ingénieurs Conseils

Secrétariat: Jupiterstrasse 45/207, case postale 95, 3000 Berne 15. Tél. 031/32 32 12

Dessine-moi un immeuble!

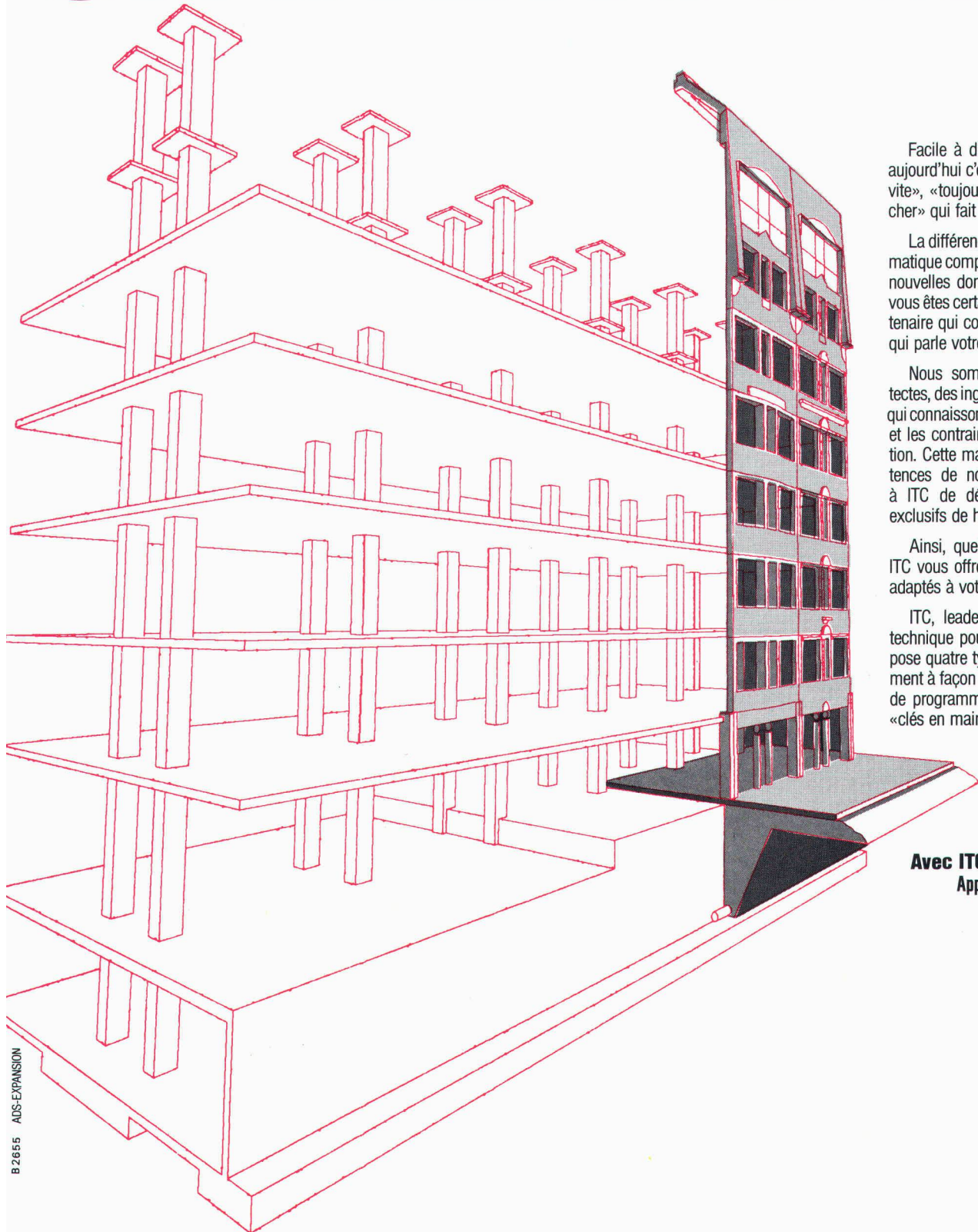

Facile à dire, pas si facile à faire car aujourd'hui c'est la règle du « toujours plus vite », « toujours mieux », « toujours moins cher » qui fait la différence.

La différence c'est ITC: la solution informatique complète qui répond vraiment aux nouvelles données du marché. Avec ITC, vous êtes certains de vous adresser au partenaire qui comprend vos besoins réels et qui parle votre langage.

Nous sommes avant tout des architectes, des ingénieurs, des mathématiciens qui connaissons parfaitement les conditions et les contraintes suisses de la construction. Cette maîtrise, associée aux compétences de nos collaborateurs, a permis à ITC de développer des programmes exclusifs de haute performance.

Ainsi, quelle que soit votre spécialité, ITC vous offre les progiciels CAO et DAO adaptés à votre problème.

ITC, leader romand de l'informatique technique pour la construction, vous propose quatre types de services: - le traitement à façon - le télétraitement - la vente de programmes - la vente de systèmes «clés en main» sur mesure et évolutifs.

Avec ITC, osez l'informatique
Appelez-nous au 022/34 39 50

informatique technique pour la construction sa

ITC SA, 1, rue Richard-Wagner, 1202 Genève, tél. 022/34 39 50



Construire en se fondant sur des thèmes multiples

Les ingénieurs et les architectes ont besoin d'une information permanente – mais d'une information de haut niveau.

Huit rédacteurs à plein temps mettent leur talent au service de «Ingénieurs et architectes suisses» et de «Schweizer Ingenieur und Architekt» afin que chaque édition de ces deux revues spécialisées réponde aux exigences critiques de leurs lecteurs. Leur recette? Un choix équilibré des thèmes, ayant par exemple trait à la construction industrielle, à la rénovation des immeubles anciens, à la conception assistée par ordinateur (CAO), aux installations du bâtiment, au chauffage, à la construction en bois, à la climatisation et à l'aération, aux problèmes liés à la sécurité, aux routes, à la construction métallique, aux tunnels, à la gestion énergétique ou aux transports.

Ce sont des professionnels de très haute compétence – donc de véritables décideurs – qui, dans toute la Suisse, lisent «Ingénieurs et architectes suisses» et «Schweizer Ingenieur und Architekt». Le tirage de ces deux revues leur garantit la plus large diffusion: 3600 exemplaires tous les 15 jours en Suisse romande et 10 800 exemplaires chaque semaine en Suisse alémanique.

Demandez un numéro spécimen ainsi que le plan thématique: vous ferez ainsi meilleure connaissance avec deux revues spécialisées, conçus sur mesure à la seule intention de leurs lecteurs.

IVA

Siège central:
IVA S.A. de publicité
internationale,
Mühlebachstrasse 43,
8032 Zurich,
téléphone 01 251 24 50

Régie des annonces:
IVA S.A. de publicité
internationale,
23, Pré-du-Marché,
1004 Lausanne,
téléphone 021 37 72 72

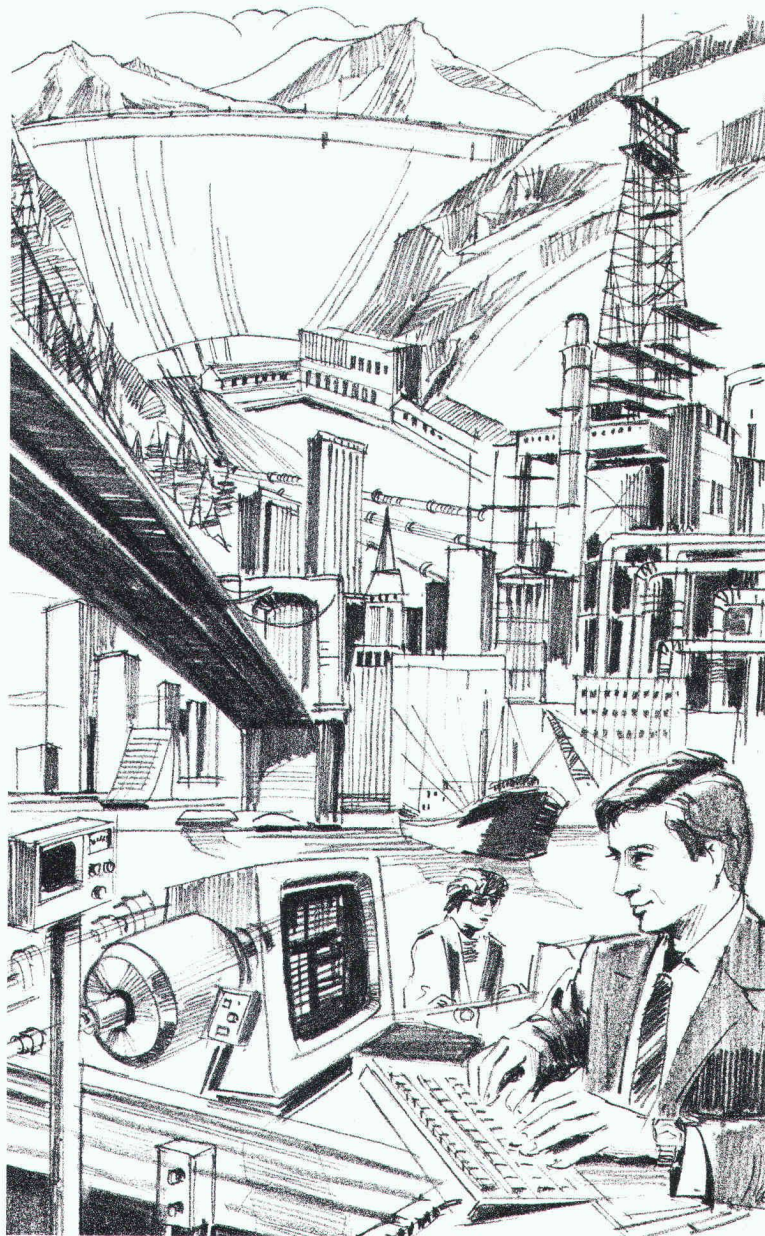

B 2507

**Ingénieurs
et architectes
suisses**

**Schweizer
Ingenieur und
Architekt**

Les revues spécialisées lues de la première
à la dernière page.





A U S S I S Û R Q U E

LE SOLEIL SE COUCHE CHAQUE SOIR.

Cette certitude vous devriez aussi l'avoir lorsque vous pensez à la conservation de vos objets de valeur, résultats de recherches, documents d'entreprise, bandes magnétiques, disquettes, etc.

La sécurité est chose relative et tant s'en faut que tous les risques soient couverts par des assurances. Ainsi par exemple, en Suisse, les vigiles Sécurité ont trouvé en un an quelque 1400 coffres-forts et coffres-forts blindés ouverts.

La sécurité ne tolère aucun compromis. Les coffres-forts et coffres-forts blindés BAUER, pourvus du système révolutionnaire de fermeture électronique EKS-16, offrent de ce fait une protection maximum, même en cas de défaillance humaine. Si vous êtes responsable de valeurs, de quelque nature qu'elles soient, n'hésitez pas à nous demander notre dossier de documentation E + I (Effraction/Incendie).

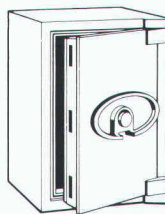

BIEN SÛR, BAUER C'EST SÛR.

Afin que le soleil se lève encore demain sur votre entreprise!

Veuillez me faire parvenir votre dossier de documentation E + I

Nom/Prénom _____

Firme _____

Rue _____

NPA/Lieu _____

I-AF1

BAUER

Bauer Coffres-forts SA
Blancherie 24 - CP 148
1022 Chavannes-Renens
Tél. 021 35 71 51

Murs de fondation étanches à l'eau...

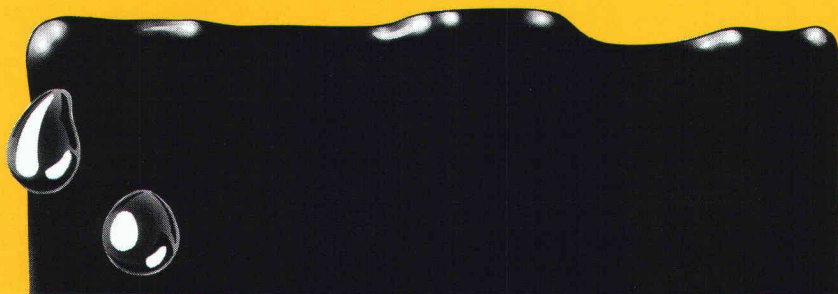

abacus
computer s.a.

abacus

Rue St-Pierre 18

1701 Fribourg

Tél. 037 22 46 36

Logiciel pour bureaux d'

ingénieur civil

Calculs statiques :

- poutre continue, dalles croisées
- cadre hyperstatique plan (1^{er} et 2^e ordre)
- cadre hyperstatique dans l'espace
- grille de poutres (avec précontrainte)
- éléments finis, dalle et voile
- graphique (système + résultats) sur écran
- idem Plotter

Compatible IBM MS-DOS

architectes

Travaux de soumission :

- du devis jusqu'à la facture
- pour textes personnels
- vérification des opérations et des totaux
- comparatif (3 sociétés par A4)
- édition sur imprimante
- choix de diverses impressions
- etc.

Froideur * Chaleur * Feu * Son

plus de problèmes avec

ISOTEX

Véritable produit suisse de qualité.
Demandez notre documentation détaillée.



Fabrication de matériaux de construction
Route de Morat 25, 3186 Düringen (Guin)
Tél. 037/421261 Téléx 942093

B 2617

Le contrôle des pieux par ultra-son

exécuté dans le cadre du projet du raccor-
dement ferroviaire de l'aérogare de Genève
- Cointrin a été confié à la Société



GÉOTEST SA
1037 Etagnières
Tél. (021) 91 10 85
Fax (021) 93 43 83

GÉOTECHNIQUE
GÉOLOGIE
GÉOPHYSIQUE

B 2565

...grâce à Afraplast, le revêtement
bitumeux à couche épaisse

diluable à l'eau



Siegfried Keller SA

8304 Wallisellen
couleurs et vernis - protection bâtiment - crépis synthétiques
Agence romande:

B 2540

Ch. de la Colice 27 - 1023 Crissier - Téléphone 021 34 67 34/35

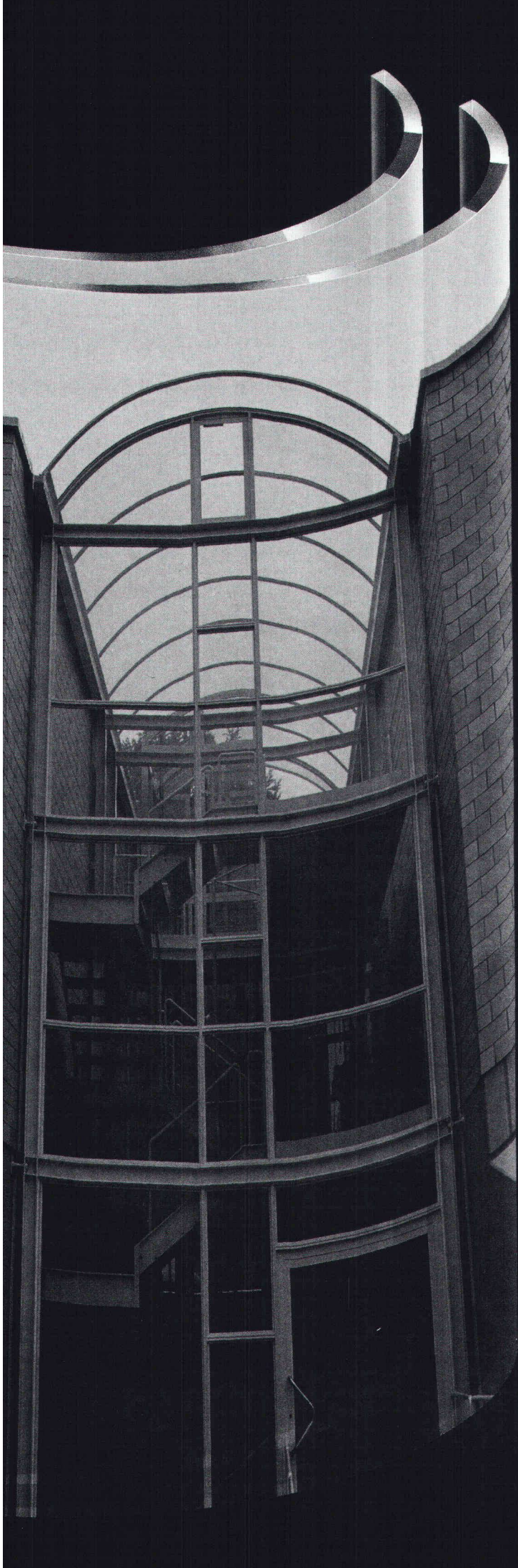

Réalisations variées en verre bombé Swissform

Le verre bombé Swissform de Glas Trösch – le verre architectural bombé pour tous les domaines d'application, utilisé en vitrage simple ou isolant: jardin d'hiver, fenêtres en encorbellement, cours vitrées, toitures, coupoles, vitrines, passages pour piétons ou arrêts de bus.

Le verre bombé Swissform peut également être combiné pour améliorer la protection acoustique et l'anti-effraction.

Verre bombé?
De Glas Trösch,
évidemment!

Glas Trösch SA
Fabrique de vitrage isolant,
commerce de verre,
fabrication de verres de sécurité
4922 Bützberg
Tél. 063/4211 55

D'autres entreprises du groupe
Glas Trösch sont à votre disposition à
Bulle, Bolligen, Pratteln, Oberkulm,
St-Gall, Zurich et Malans.

glaströsch
glaströsch
glaströsch

Les aventures du sapeur sans peur.

B 2552



Blague à part: si toutes les maisons étaient isolées 100% Flumroc, tout le monde y trouverait son compte – y compris les sapeurs-pompiers. Pourquoi Flumroc? Parce que c'est le seul matériau isolant suisse en laine de pierre. Un produit constitué d'un mélange de roches judicieusement dosées. Matériau calorifuge et isolant phonique par excellence, Flumroc est de surcroît le coupe-feu qui s'impose: en cas d'incendie, les flammes sont stoppées net. Produit suisse de haute qualité, Flumroc est vivement recommandé.



Flumroc SA, 1000 Lausanne 9, tél. 021/36 99 91 **Nous isolons tout. Même le feu.**

Visura

Treuhand-Gesellschaft
Société Fiduciaire
Società Fiduciaria

Logiciel de gestion des mandats contrôle du temps de présence des collaborateurs

sur PC IBM ou compatible (MS DOS / XENIX / UNIX) avec :

- Décompte détaillé des heures et frais par mandat.
- Statistiques et contrôle des heures de travail :
 - par collaborateur
 - par département
 - pour le bureau
- Valeur des travaux en cours et propositions de facturation.

Un logiciel conçu par nos spécialistes pour des professionnels de la comptabilité.

Tout renseignement peut être obtenu auprès de M. J.-P. Mincou.

VISURA SOCIÉTÉ FIDUCIAIRE
Rue Saint-Martin 9
1002 Lausanne
Tél. 021/20 89 71

Sièges à Zurich, Aarau, Altdorf, Granges, Lausanne, Lucerne, Olten, St-Gall, Soleure, Stans

«Et par-dessus le marché: Nos prestations de pionnier dans le passé

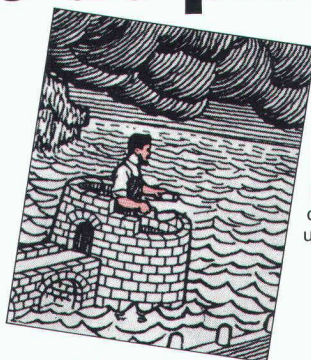

C'est en 1910 que Kaspar Winkler mis au point l'adjuvant d'étanchéité pour mortiers Sika-1. Il est remarquable que ce produit exemplaire soit encore utilisé aujourd'hui dans le monde entier.

facilitent nos tâches spéciales du futur également.»

SikaTravaux *Sika*
l'expérience des spécialistes

SikaTravaux, Lausanne 11, bd de Grancy, Tél. 021/26 54 21	Steg-Gampel, Kantonsstr. Tél. 028/42 29 51	Cadenazzo, Via Cantonale Tél. 092/62 18 23	Lucerne, Tribtschenstr. 9 Tél. 041/44 88 18	St-Gall, Dufourstr. 28 Tél. 071/25 44 33	B 2578
Meyrin, 11, Pré de la Fontaine Tél. 022/31 46 48	Berne 11, Case postale 7 Tél. 031/42 30 31	Coire, Kasernenstr. 86 Tél. 081/22 69 62	Muttenz, Bizenenstr. 55 Tél. 061/61 44 11	Zurich, Geerenweg 9 Tél. 01/62 40 40	

ASIC

Documentation ASIC 1987/88

La Documentation ASIC 1987/88 est sortie en début d'année 1987.

On y trouve les adresses des membres ASIC, des renseignements sur leurs bureaux ainsi que sur quelques travaux de référence fournissant ainsi une idée sur leurs domaines d'activités.

Prix (frais de port compris):

Fr. 25.- pour les membres ASIC

Fr. 50.- pour les personnes n'étant pas membres ASIC

Vous pouvez vous procurer la Documentation à l'aide du talon ci-dessous auprès du Secrétariat ASIC.

B 2593

Veuillez me/nous faire parvenir svp _____ Exemplaires de la
Documentation ASIC 1987/88

Membre ASIC Non membre ASIC

Nom et Adresse:

Lieu et date:

Signature:

Secrétariat ASIC, Jupiterstrasse 45/207, Case postale 95, 3000 Berne 15

Spanischer Hofsritt
oder Passagieren gerade aus.
Le Passager sur la ligne.



La haute école.



Hall de gare à l'aéroport de Genève.

Le bâtiment d'entrée en acier est le seul ouvrage construit en surface de la gare souterraine de Genève-Cointrin.

Le treillis spatial aux dimensions de base de 100 x 46 mètres repose sur des colonnes rondes en béton et se compose d'octaèdres de plus de six mètres de côté. Vu ces grandes dimensions, et pour des raisons de garantie de qualité, la plupart des 153 nœuds ont été fabriqués pièce par pièce et assemblés sur le chantier aux 236 diagonales.

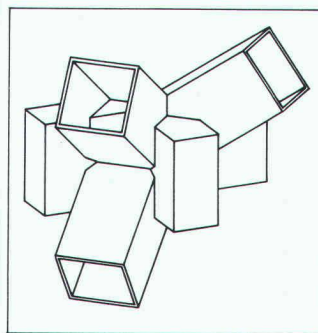

Le montage en atelier devait être en conséquence d'une précision maximale. Le système CAD tridimensionnel a permis de résoudre rapidement et avantageusement le problème posé par les formes de découpe dans les nœuds compliqués.

Construction métallique
Bâtiments industriels
Réservoirs et silos
Stations d'épuration
Canalisations
Constructions spéciales

Meto Bau AG
5303 Würenlingen
Téléphone 056 98 26 61
Téléfax 056 98 10 23
Télex 54 684 meto ch

Meto-Bau
L'acier, nous connaissons.

La brique en béton teintée

AUDACE ET BEAUTE D'AUJOURD'HUI

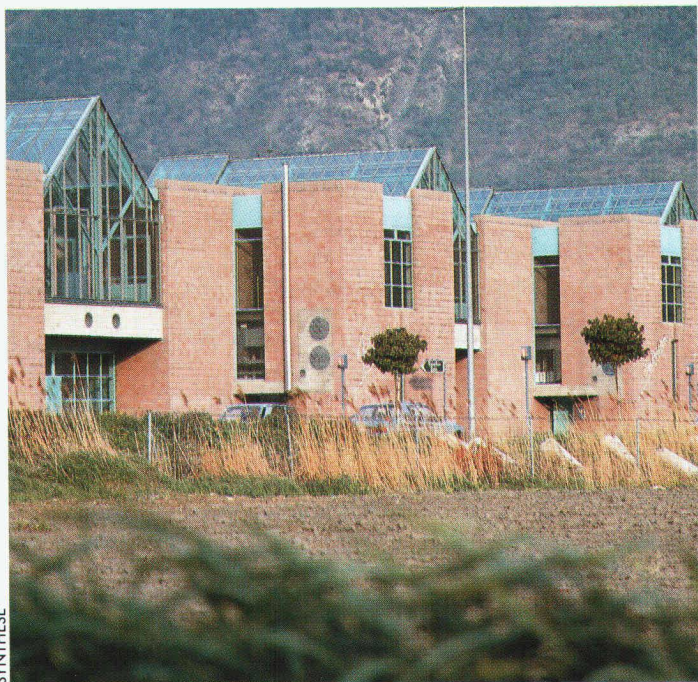

SYNTHÈSE

B 2185

Prix Architecture Béton 85

Mention honorable: Centre d'entretien de l'autoroute RN9 à Martigny.
Architectes: John Chabbey + Michel Voillat, Ami Delaloye, Martigny.

Commentaire du jury:

«L'extérieur est réalisé en briques en béton teintées. L'ensemble est caractérisé par une agréable richesse des structures, des formes et des couleurs.

La brique en béton – la brique leader



Société des Chaux et Ciments de la Suisse Romande

Escaliers hélicoïdaux de Naegeli-Norm. Marche après marche une œuvre d'art.

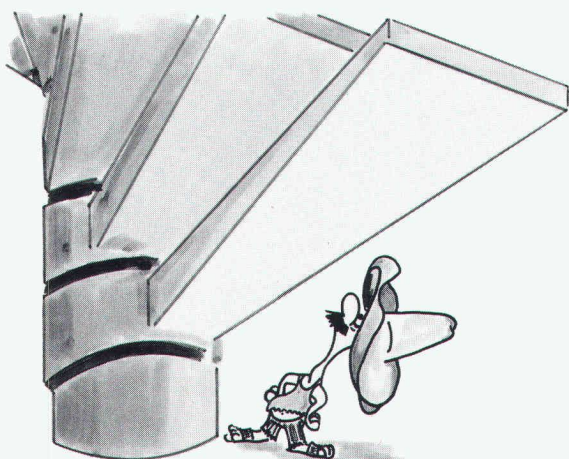

Exact! Un escalier hélicoïdal individuel de Naegeli-Norm est plus qu'un escalier fonctionnel; c'est la solution élégante pour relier les étages. L'escalier devient un moyen de création architecturale dans lequel des désirs multiples peuvent être réalisés. Monter les escaliers devient un plaisir.

L'expérience acquise par la construction de milliers d'escaliers est un avantage déterminant dont les architectes et maîtres d'œuvre profitent.

Naegeli-Norm – le symbole d'idées raffinées pour tout ce qui touche à l'escalier lors de la construction ou lors de transformations.

Les escaliers Naegeli-Norm c'est la superforme!

- Escaliers hélicoïdaux, en colimaçon et à lamelles de béton vibré à haute fréquence
- Tablettes de fenêtres, encadrements de fenêtres et portes normés
- Pierre naturelle et simiplierre
- Visitez l'exposition de nos produits à Winterthour-Räterschen

B 2510

Documentations gratuites:

- Documentation complète en couleur concernant les escaliers
- Livre de présentation avec 50 exemples (10 jours à l'examen)
- Catalogue de planification de 80 pages (uniquement pour architectes)

IA 3



Chez Miele le futur a déjà commencé.

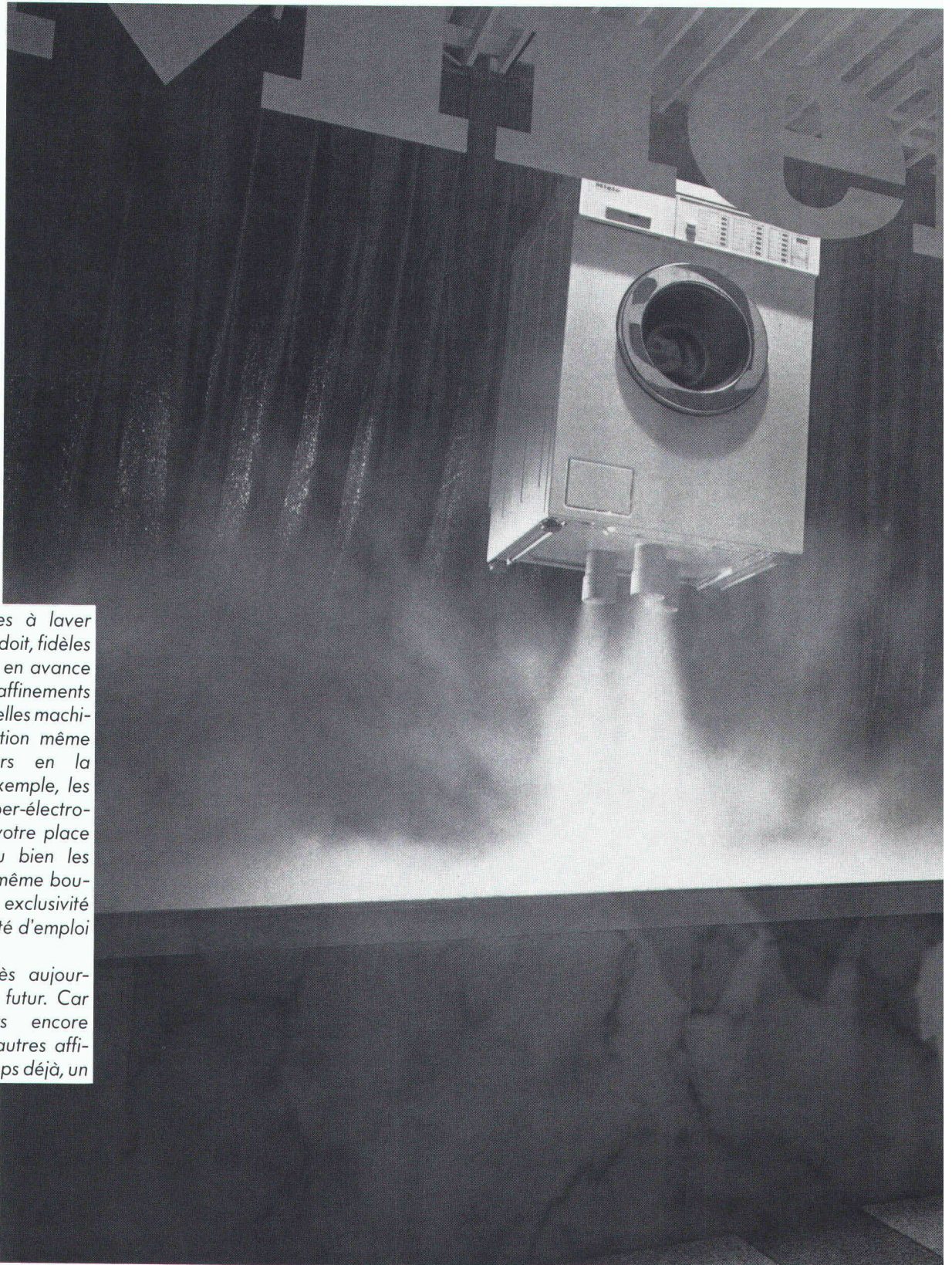

Les nouvelles machines à laver Miele sont, comme il se doit, fidèles à la renommée Miele: en avance sur leur temps. Les raffinements techniques de ces nouvelles machines seront une révélation même pour les connaisseurs en la matière. Citons, par exemple, les nouvelles machines super-électroniques qui pensent à votre place durant le lavage. Ou bien les machines à un seul et même bouton de commande – exclusivité Miele – dont la simplicité d'emploi exclut toute erreur.

Venez admirer dès aujourd'hui ces machines du futur. Car elles seront toujours encore modernes lorsque les autres afficheront, depuis longtemps déjà, un petit air vieillot.

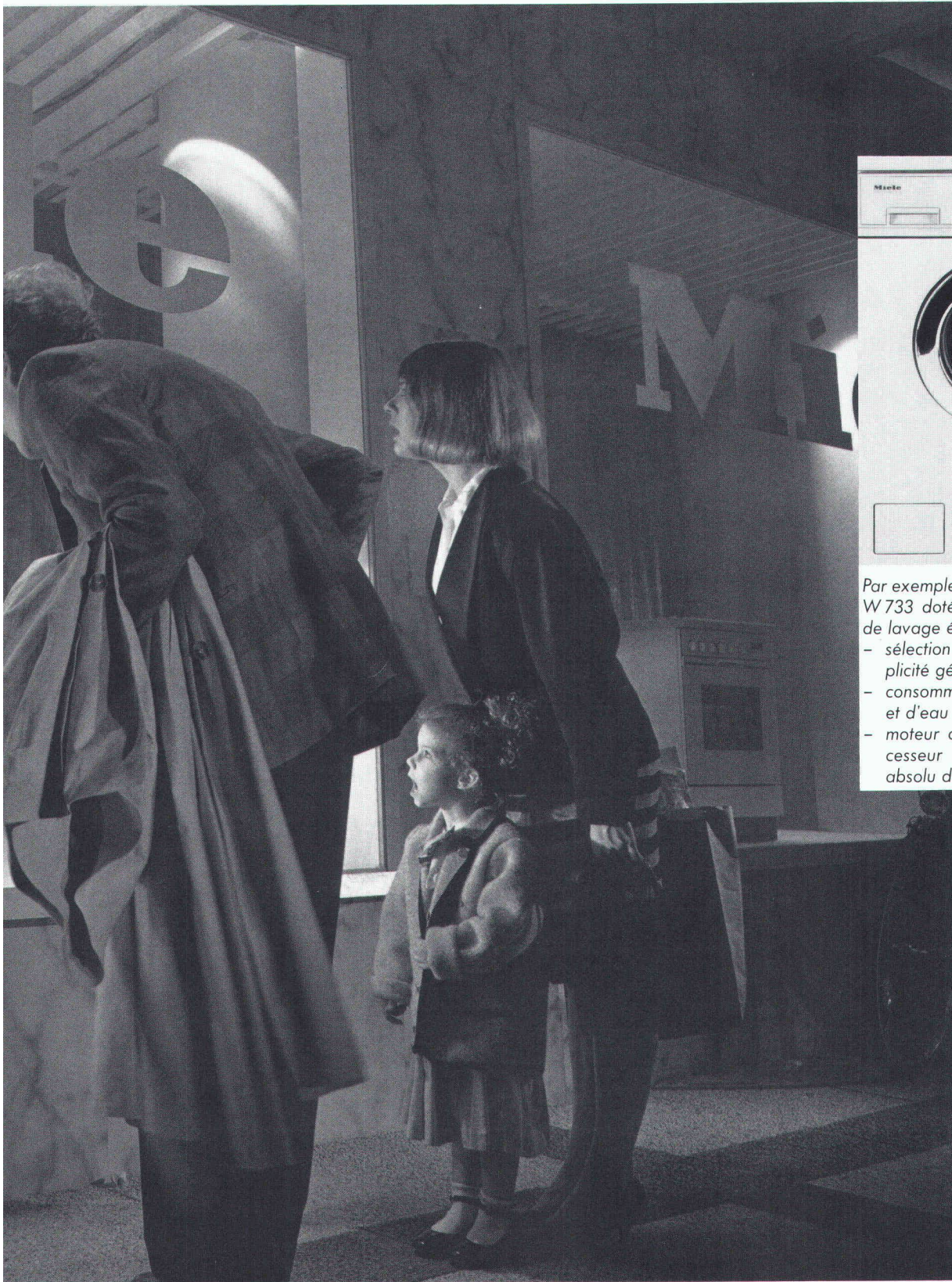

Par exemple la machine à laver Miele W 733 dotée d'un nouveau système de lavage économique:

- sélection du programme d'une simplicité géniale
- consommation minimale de lessive et d'eau
- moteur commandé par microprocesseur pour un ménagement absolu du linge

B2584

Miele

Un choix pour la vie

L'un des plus grands producteurs indépendants de moteurs Diesel

CUMMINS DIESEL

Représentation générale et service pour la Suisse

12 séries entre 42 et 2100 kW pour installations stationnaires, machines de chantier, véhicules ferroviaires et routiers, vaisseaux. Réseau de service mondial. 5500 représentations.

Robert Aebi
1110 Morges, tél. 021/72 23 61
8023 Zurich, tél. 01/211 09 70

B 2455

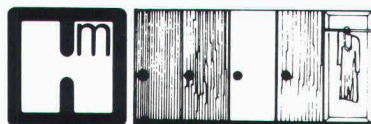

Economisez!

Nos exécutions sont faites sur mesure, au gré du client. La conception de notre chaîne de fabrication nous permet de pratiquer des prix avantageux. Devis sans engagement.

Häusermann SA – Armoires et portes normalisées

La normalisation au service du sur-mesure



Häusermann SA, 2003 Neuchâtel
Tél. 038/24 33 00

B 2493

en position de tête

«Ingénieurs et architectes suisses»
un support publicitaire de haut niveau!

RWD Nouveauté

Progrès technique qualité

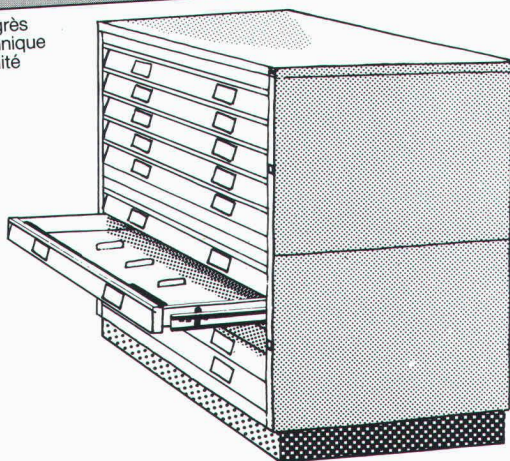

Armoires à plans en acier, de prix avantageux, à tiroirs sur roulements à billes.

Veuillez donc m'envoyer une documentation complète sur la technique du dessin RWD.

27/2

Renvoyer ce coupon à: Reppisch Werke AG, 8953 Dietikon, Tél. 01-740 68 22

B 2651

monarflex[®] SPF

Le Hit économique dans la construction de toits

offre tous les avantages requis par une sous-toiture protectrice

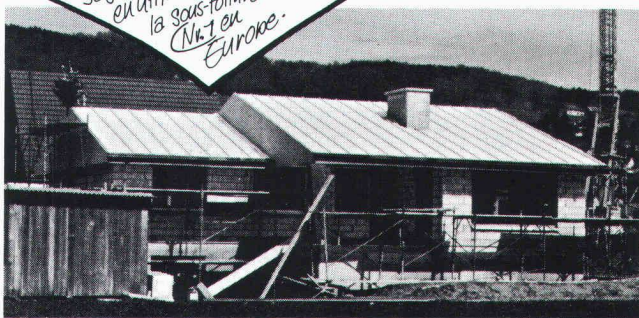

- difficilement combustible
- respiration active, pas d'eau de condensation
- mise en place en peu de temps
- résistant aux heurts du pied
- aussi pour les rénovations

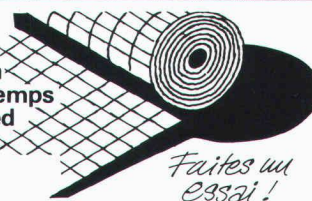

Faites un essai!

B 2598

te tegum

Tegum SA
Leutschenbachstr. 45
8052 Zurich
01/306 61 61

Fabrication et vente d'articles techniques

Autres sources d'approvisionnement sur demande.

DW 3.1.1.

Nous avons

quelque chose...

Nouveauté!

Le système complet Pentakem, Anti-Graffiti, qui prévient, élimine et protège, tout en respectant l'environnement (2 composants, à base de polymères)

- Protège activement les surfaces
- Retarde fortement le séchage des couleurs giclées et peintes
- Evite la pénétration en profondeur, notamment sur de la maçonnerie

Renseignements et informations auprès de votre conseiller Barra.



MEYNADIER

Meynadier + Cie SA
1024 Ecublens-Lausanne
Zurich, Berne, Bienne, Lucerne, Untervaz, St-Gall, Rivera, St. Antonino

Route de Crochy 20
Téléphone 021/35 56 71

B 2621

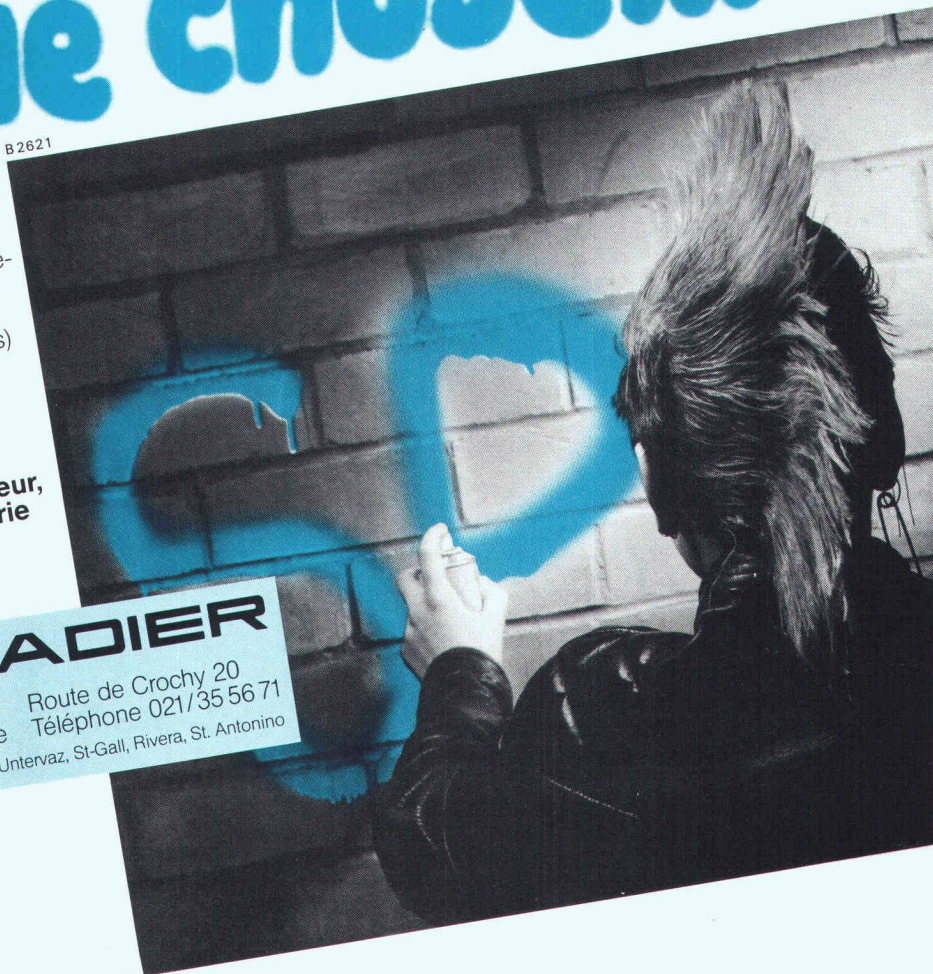

Depuis plus de vingt ans, un nom, une garantie

B 2633

Siège romand:
Route de Crochy 20
1024 ÉCUBLENS-LAUSANNE
Tél. (021) 35 95 85

Succursale de Genève:
Château-Bloc 19
1219 LE LIGNON
Tél. (022) 96 28 82

ISOTECH SA

Étanchéité de joints – Chapes et crépis étanches
Revêtements synthétiques – Réfection béton

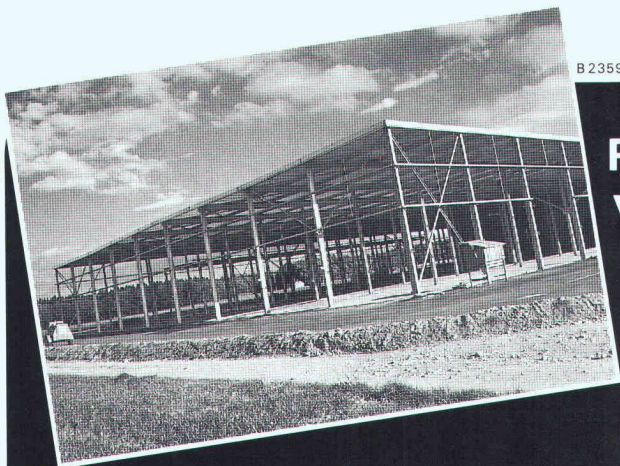

B 2359

*Zinguer à chaud,
pour que ça dure.*

**Protégez
votre charpente métallique
par le zingage à chaud.
Le procédé anticorrosion
le meilleur et le plus économique.**



Zinguerie SA Aarberg

Zingage à chaud, 3270 Aarberg
☎ 032 · 82 23 85, ☒ 934 263 znva

A Bulle, à vendre 19 000 m² de

terrain à bâtir

dont 5000 m² en bordure de la route cantonale. Possibilités de construire bâtiments commerciaux 2 étages sur rez – bâtiments industriels – bâtiments locatifs – villas.

Pour tous renseignements, s'adresser à :

Michel Fragnière
Rue Nicolas-Glasson 5b
1630 Bulle
Tél. 029/2 34 78 ou 2 52 88.

17-12.307

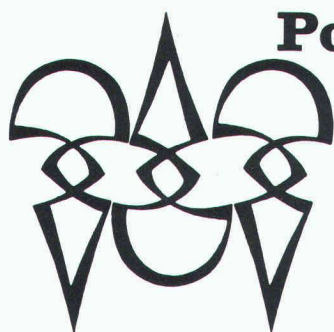

Polygravia sa

Photogravure et Offset

☎ 36 89 80
Borde 28 bis
1018 Lausanne

B1477

PHOTOLITHOS
CLICHÉS
J.M. LOETSCHER

Pl. Centrale 1 1003 Lausanne Tél. 021 23 64 40

Architekt HTL

möchte seine Französischkenntnisse vertiefen und sucht deshalb in der französischsprachigen Schweiz eine Stelle in

Architekturburo

Eintritt sofort oder nach Ubereinkunft.

Ruedi Sägesser, Musterplatz 1, 4900 Langenthal, Tel. 063/22 47 65.

MÖVENPICK PROJECTS

est une société contrôlée par la Mövenpick Holding. Elle est responsable depuis 1971 de l'implantation du développement du design et de la technique de nos restaurants et hôtels. Cette société réalise sur le monde entier des objets d'avant-garde.

Afin de compléter notre équipe dynamique avec siège en Suisse romande nous cherchons pour une date à convenir un

chef de chantier

Son cahier de charges contient entre autres :

- la coordination des travaux ;
- le contrôle des dépenses et des délais ;
- les négociations avec les différents partenaires.

Nous demandons :

- une solide formation de base éventuellement complétée par des études d'ingénieur ou expérience pratique équivalente ;
- de la routine dans la direction des travaux de réalisation d'un projet d'hôtel ;
- une parfaite maîtrise du français et des connaissances de l'allemand.

Nous offrons :

- un poste stable dans un environnement international ;
- un travail varié dans une bonne équipe ;
- une rémunération attractive avec les prestations d'une grande entreprise.

Votre personne de référence :

Karl Giger, directeur
Mövenpick Projects AG
Zürichstr. 106
8134 Adliswil
Tél. 01/712 25 10 (de 8 à 18 heures)

Quand on vous parle durabilité, laissez-nous rire si ce n'est pas en terre cuite.

La brique en terre cuite résiste mieux et plus longtemps à toutes les agressions climatiques. C'est un matériau à toute épreuve précisément parce qu'il a subi, lors de sa fabrication, des températures de plus de 1000°. C'est là tout le secret de sa longévité et de sa résistance.

La brique en terre cuite. Un matériau unique.

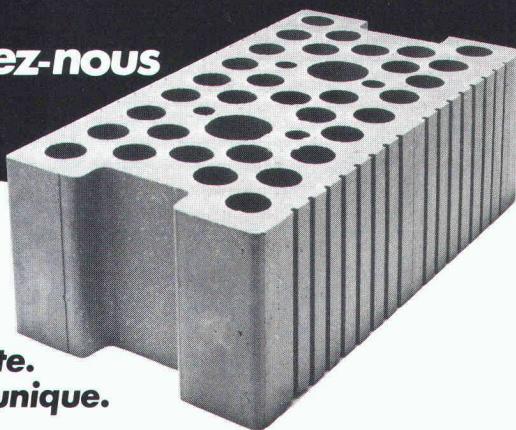

Industrie romande de la terre cuite - Beaumont 6 - 1701 Fribourg - 037/ 24 26 52 - Notre partenaire: le Commerce des matériaux de construction.

MÖVENPICK PROJECTS

Kennen Sie unsere Mövenpick Restaurants und Hotels? Ja, Sie sind alle durch unser vielseitiges und dynamisches Team geplant und realisiert worden...

... und wir haben schon wieder neue Projekte auf der ganzen Welt. Deshalb suchen wir erfahrene Leute als

Hochbauzeichner/in und Innenausbauzeichner/in

Mit Ihrem zeichnerischen Talent, Ihrem Flair für Innenarchitektur und mit Enthusiasmus für die Mövenpick-Philosophie helfen Sie uns bei den Ausführungs- und Detailplänen für die projektierten Hotels und Restaurants.

Wir sind an der Stadtgrenze Zürich-Wollishofen (Parkplatz oder öff. Verkehrsmittel). Leistungsrechtes Salär, fortschrittliche Sozialleistungen und ein Personalrestaurant à la Mövenpick sind weitere Stichworte.

Interessiert? – Wir auch!

Mövenpick Projects AG
H. P. Zimmermann, Leiter Planung
Zürichstrasse 106, 8134 Adliswil
Tel. 01/712 22 22



L'ÉCOLE POLYTECHNIQUE
FÉDÉRALE DE LAUSANNE

cherche pour son **Institut de
béton armé et précontraint** à
Ecublens :

ingénieur civil EPF

ou autre titre jugé équivalent,
pour des travaux dans le
domaine de l'auscultation des
ouvrages (essai de charge, sur-
veillance in situ, expertises, re-
cherche).

Entrée en fonction: dès que
possible.

Les offres de services accompa-
gnées d'un curriculum vitae et
des copies de certificats seront
adressées au

**Service du personnel de l'EPFL
GR-Ecublens
1015 Lausanne.**

Nous sommes un bureau d'architecture et de
planification générale de grande moyenne
travaillant essentiellement en Suisse.

Pour notre siège genevois en pleine expansion,
nous désirons engager un responsable du
département architecture

architecte EPF ou ETS

Vous vous occuperez du développement de nos
projets en leur imprimant un caractère architec-
tural moderne et fonctionnel.

Quelques années d'expérience au niveau du
projet et de la réalisation vous avantagent cer-
tainement, de même que vos talents d'organi-
sateur et votre esprit d'entreprise.

A part votre connaissance de la région gene-
voise et votre goût pour les contacts vous dési-
rez participer activement à l'acquisition de nou-
veaux mandats.

Si vous vous sentez prêt à relever ce genre
de défis, veuillez bien nous adresser votre
curriculum vitae avec photo, lettre manus-
crite et numéro de téléphone sous chiffre
Y 03-626902 à Publicitas, 4010 Bâle.



Villeneuve
(VD)

nous recherchons notre futur

directeur

qui devra entrer en fonction dès que possible.

Son profil : Ingénieur EPF ou ETS, bilingue F/
D, ou ayant de bonnes connaissances de l'alle-
mand. Quelques années d'expérience sont
nécessaires.

Le candidat retenu devra faire preuve de réél-
les capacités de gestion, et contribuer, en
accord avec le Conseil d'Administration, au
développement de la Société.

Le lieu de travail est Villeneuve.

Le Conseil d'Administration de la Société
attend votre offre complète, au siège de la
Société, case postale 62, 1844 Villeneuve.

LOCHER

Wir suchen

dipl. Bau-Ing. ETH

mit Interesse und Begabung
auch im Maschinenbau.

Mit Begeisterung wollen Sie Ihre schöpferischen Einfälle im Team verwirklichen.

Sie entwickeln neue Verfahren und konstruieren Geräte bei

LOCHER & C^{IE} AG

Bauingenieure und Bauunternehmer
Pelikan-Platz 5, CH-8022 Zürich

Ihr erstes Aufgabengebiet, in das wir Sie gerne einführen, wird sein:

Tiefschächte, Seen-Sanierungs-Anlagen « Bergbach aus Tiefenwasser » Pat. Locher.

Praxis, deutsche, französische, englische und vielleicht auch spanische Sprachkenntnisse sind erwünscht. Ihrer Bewerbung legen Sie bitte eine Handschriftprobe bei.

Service immobilier - Lausanne

Nos projets de construction et de réaménagement des locaux, tant dans la région lausannoise que dans le canton, nous incitent à renforcer l'équipe attachée à ce secteur. Dans ce but, nous cherchons actuellement un

chef de projet

à qui nous pourrions confier notamment les tâches suivantes:

- coordination et planification des travaux, tant sur le plan interne qu'avec l'extérieur;
- examens des soumissions, devis, propositions d'adjudications, etc.;
- surveillance et conduite des travaux;
- contrôle des coûts, du calendrier établi, ainsi que de la réception des travaux.

Nous souhaitons entrer en contact avec des candidats répondant au profil suivant:

- architecte ETS, ou dessinateur-architecte que la pratique aura amené à un niveau équivalent;
- solide expérience dans la construction de projets immobiliers complexes;
- personnalité forte, aimant prendre des responsabilités et travailler dans un milieu pluridisciplinaire;
- âge idéal: 30-45 ans. Si possible bonnes connaissances d'allemand.

Des renseignements complémentaires pourront vous être donnés par M. Dafflon, chef du service immobilier (021/219111).

Votre offre (avec lettre manuscrite, curriculum vitae, copies de certificats et photo), sera traitée avec la plus grande discrétion par le chef du personnel - Société de Banque Suisse, place Saint-François 16, 1002 Lausanne.



**Société de
Banque Suisse**



**L'ÉTAT
DE GENÈVE**
cherche

pour le Département de l'intérieur et de l'agriculture
service du cadastre

dessinateur géomètre

(homme ou femme)

pour des travaux de mise à jour.

Le ou la titulaire aura pour tâches:

- la vérification des dossiers de mutation;
- la mise à jour des plans du cadastre;
- la participation à la création et à la gestion d'une base de données cadastrales;
- l'exécution d'autres travaux liés à la conservation.

Il est offert:

- la possibilité de compléter sa formation en informatique (sur systèmes graphiques-interactifs) ou en tant que technicien;
- les avantages sociaux de l'administration cantonale.

Conditions requises:

- CFC de dessinateur géomètre;
- expérience dans la conservation des mensurations cadastrales;
- intérêt pour l'informatique;
- nationalité suisse et disposé(e) à prendre domicile dans le canton de Genève.

Pour toute information complémentaire, veuillez appeler M. R. Braun, tél. 022/27 46 75.

Les offres de service sont à adresser au service du cadastre, case postale 36, 1211 Genève 8.



**L'ÉTAT
DE GENÈVE**
cherche

pour le Département des travaux publics
service du lac et des cours d'eau de la direction
des ponts et chaussées

chef de service (homme ou femme)

ayant une formation d'ingénieur EPF en génie civil ou une formation équivalente.

Dans le cadre des tâches de la division des ponts et chaussées, cette personne sera chargée:

- de l'établissement des projets de construction de digues, barrages, correction de cours d'eau et ouvrages portuaires, ainsi que de la direction des travaux;
- de la maintenance de ces ouvrages;
- de l'aménagement du réseau hydrographique comprenant l'étude de l'hydrologie régionale;
- de l'entretien et du nettoyage du lac, des cours d'eau et de divers domaines de l'Etat.

Le poste requiert:

- une expérience confirmée en matière de projets et de direction des travaux;
- le sens de l'organisation du travail du personnel technique et manuel;
- l'aptitude à l'utilisation des moyens informatiques;
- un intérêt particulier pour le milieu rural dans lequel s'inscrivent les ouvrages.

Les personnes intéressées, de nationalité suisse et domiciliées dans le canton de Genève, sont priées d'adresser leurs offres de service manuscrites, accompagnées d'une photographie, d'un curriculum vitae complet, ainsi que des copies de leurs diplômes et précédents certificats, au bureau du personnel du Département des travaux publics, M. G. Bill, 5, rue David-Dufour, 1211 Genève 8.

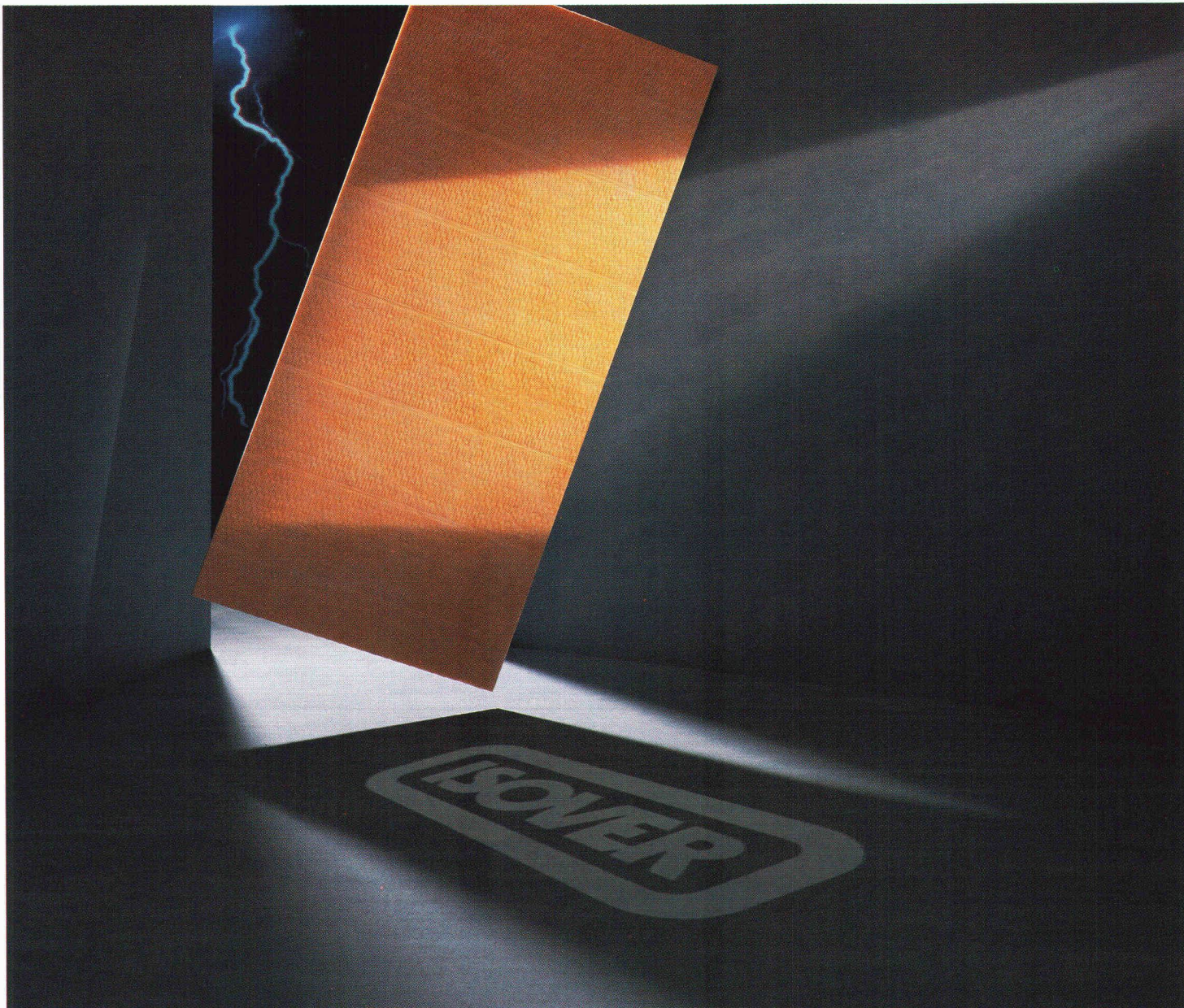

B 2622

Isolation thermique et phonique

Cinquante ans de savoir-faire à partager.

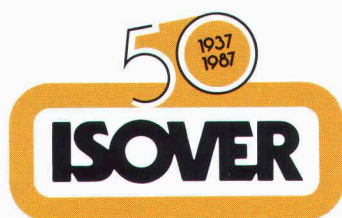

Isolez sûr

Plus fine que n'importe quelle autre fibre minérale d'isolation, et disposée en couches plus serrées, la fibre de verre ISOVER offre à moindre poids une efficacité supérieure. Avec un tel produit, et les cinquante ans d'expérience dont il bénéficie, les conseillers ISOVER sont en mesure d'offrir pour tout problème d'isolation la solution optimale aussi bien du point de vue de l'efficacité que du coût. Ainsi, n'hésitez jamais à vous adresser au leader ISOVER. Car l'isolation, c'est une question de confiance.

ISOVER SA, Chemin de Mornex 3, 1001 Lausanne, tél. 021/20 42 01.

A la salle de bains

Des panneaux insensibles à l'eau,
en teintes pastel modernes,
présentant une longue durée de
vie, et résistant au choc.

Car même les flacons
des parfums les plus doux
peuvent tomber.

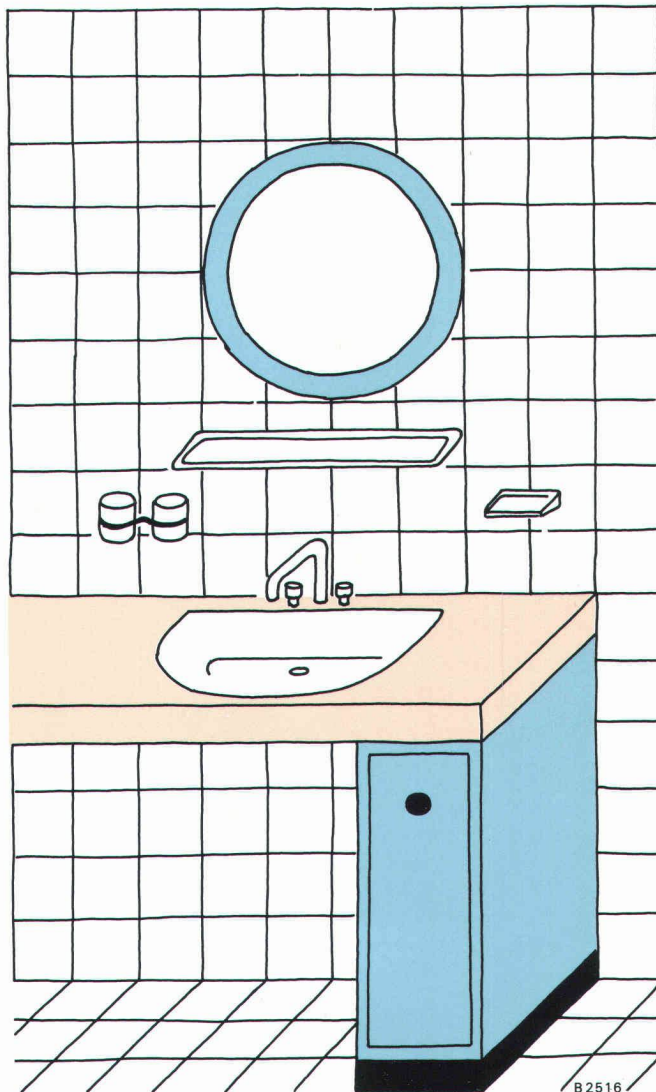

B2516

HPL selon DIN 16926
kellco

novopan-keller sa Böttstein 5314 Kleindöttingen