

**Zeitschrift:** Ingénieurs et architectes suisses  
**Band:** 113 (1987)  
**Heft:** 23

## Werbung

### Nutzungsbedingungen

Die ETH-Bibliothek ist die Anbieterin der digitalisierten Zeitschriften. Sie besitzt keine Urheberrechte an den Zeitschriften und ist nicht verantwortlich für deren Inhalte. Die Rechte liegen in der Regel bei den Herausgebern beziehungsweise den externen Rechteinhabern. [Siehe Rechtliche Hinweise.](#)

### Conditions d'utilisation

L'ETH Library est le fournisseur des revues numérisées. Elle ne détient aucun droit d'auteur sur les revues et n'est pas responsable de leur contenu. En règle générale, les droits sont détenus par les éditeurs ou les détenteurs de droits externes. [Voir Informations légales.](#)

### Terms of use

The ETH Library is the provider of the digitised journals. It does not own any copyrights to the journals and is not responsible for their content. The rights usually lie with the publishers or the external rights holders. [See Legal notice.](#)

**Download PDF:** 30.01.2025

**ETH-Bibliothek Zürich, E-Periodica, <https://www.e-periodica.ch>**

**Kern E12**

# Le

**théodolite**

**électronique**

**d'ingénieur**

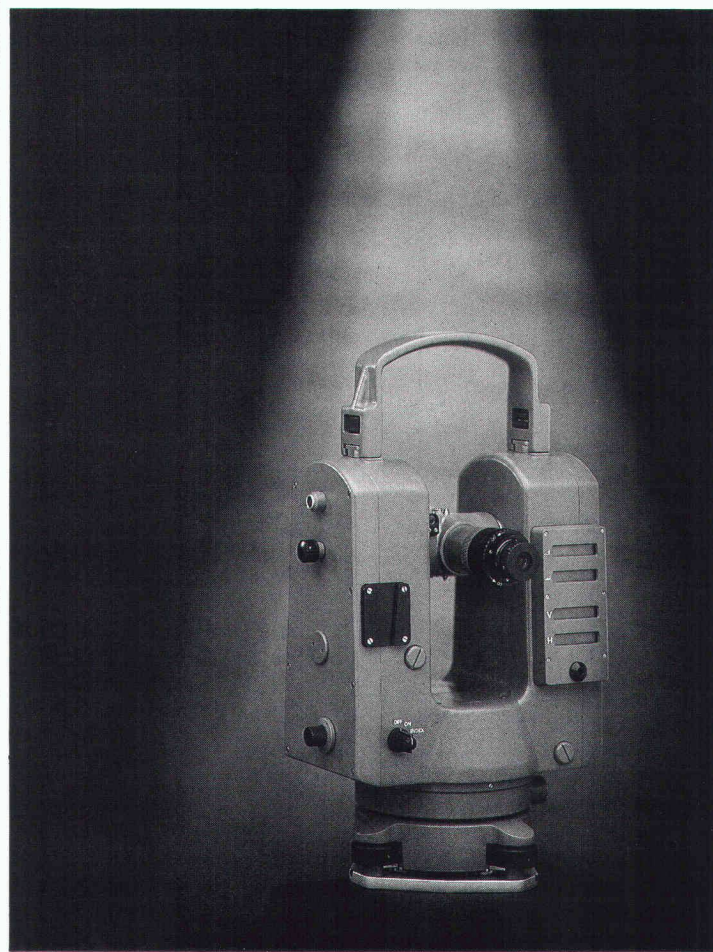

Kern & Cie S.A.  
CH-5001 Aarau Suisse  
Optique, Electronique, Mécanique  
de précision  
Téléphone 064 26 44 44  
Téléfax II/III 064 24 80 22  
Télex 981106

- Intégré au système modulaire d'appareils Kern
- Affichage simultané des angles vertical et horizontal
- Mise à jour automatique (sans déclenchement d'une mesure) des valeurs angulaires avec précision intégrale
- Ecart standard: 0,6 mgon, 2"
- Compensateur à deux axes pour horizontalisation fine (livelle électronique) et surveillance de l'appareil
- Sorties données: interface Kern ASB/RS-232 et HP-IL
- Prise en compte automatique des erreurs d'instrument
- Centrage forcé Kern, fixe en hauteur
- Equipé du système de centrage Kern MULTIBASE pour toutes les normes
- Peut être complété du télémètre électro-optique Kern DM 504 et d'un ordinateur de terrain

**KERN**



**Treillis d'armature inoxydables à nervures  
allié au Cr Ni (V 2A) et Cr Ni Mo (V 4A) –  
Ø 3 mm, 4 mm, 5 mm, 6 mm, 8 mm**

- armature et assainissement de parapets
- recouvrement de canaux pour câbles dans des tunnels
- éléments de construction élargis faible recouvrement de béton
- travaux de bétonnage en reprise
- armature de rapiécages en béton

**PFLÜGER + PARTNER AG**

Korrosionssichere Stähle für das Baugewerbe

Kirchlindachstrasse 98 3052 Zollikofen  
Telefon 031 57 62 12 Telefax 031 57 52 87

**RIPINOX®**

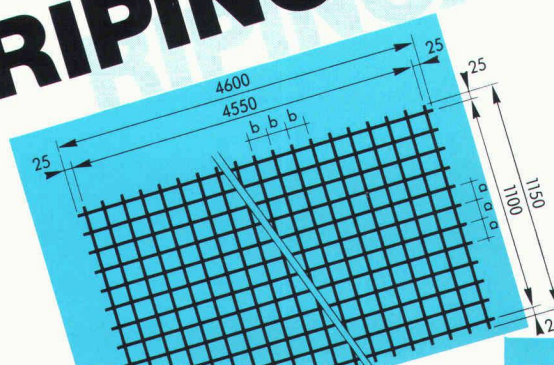

15/F B2721

La nouvelle et meilleure génération  
des éléments de toiture et de façade.

Demandez notre documentation

**ISOLPACK SA**

Ingénierie de constructions industrielles et artisanales, 5200 Windisch

Tél. 056/4115 21 Téléx 58 364 Téléfax 056/42 14 13

B 2716

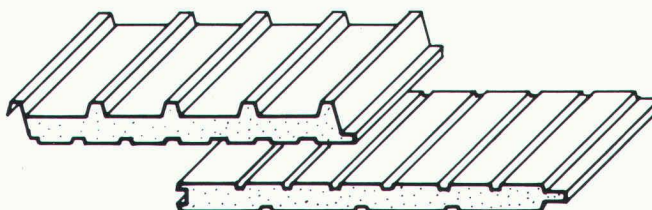

**DUPUIS & CIE**

CLICHÉS - PHOTOLITHOS

CHENEAU-DE-BOURG 3 TÉL. 23 39 23 LAUSANNE

B32



**Baustatiksoftware für Personal Computer  
mit MS-DOS Betriebssystem**

Über 60 Programme: Ebene und räumliche Fach- und Stabwerke, inkl. Th. 2. Ord. und Vorspannung, Finite-Element-Programme für Platten, Scheiben und Biegedrillknicken. Stahlbeton, Stahlbau, Holzbau, Grundbau, TWP/TWS, TWP 84. Grafische Darstellung.

Wulf Seele, Ing. SIA, Flurstrasse 44, 2544 Bettlach, 065 / 55 21 43

B2583

**Les aventures du sapeur sans peur.**

B2558



Blague à part: si toutes les maisons étaient isolées 100% Flumroc, tout le monde y trouverait son compte – y compris les sapeurs-pompiers. Pourquoi Flumroc? Parce que c'est le seul matériau isolant suisse en laine de pierre. Un produit constitué d'un mélange de roches judicieusement dosées. Matériau calorifuge et isolant phonique par excellence, Flumroc est de surcroît le coupe-feu qui s'impose: en cas d'incendie, les flammes sont stoppées net. Produit suisse de haute qualité, Flumroc est vivement recommandé.



Flumroc SA, 1000 Lausanne 9, tél. 021/36 99 91

**Nous isolons tout. Même le feu.**



**Finie la longue  
attente.**

**Voici EpoCem.  
De Sika.**

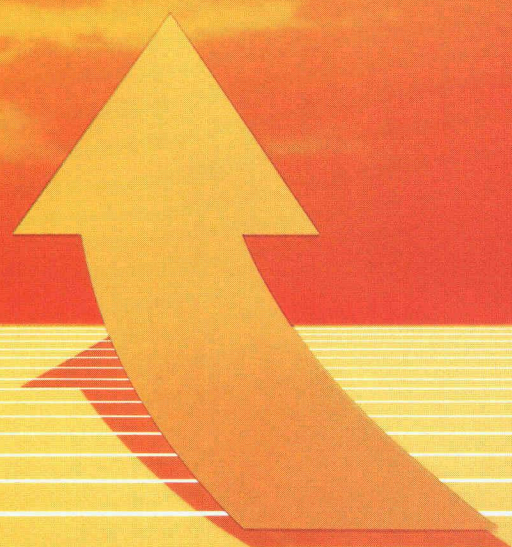
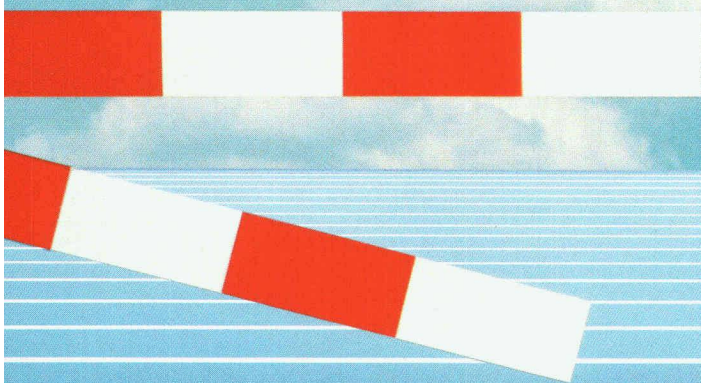

**EpoCem**<sup>®</sup> EpoCem: la solution inédite pour constructions neuves ou assainissements de sol industriel, pour enduits protecteurs ou réfections de béton. La technique époxy-ciment: plus rapide et avantageuse, à qualité égale. Consultez notre service technique.

Comme époxy. Comme ciment.





Kern E 12/DM 504

# Le

tachéomètre  
électronique

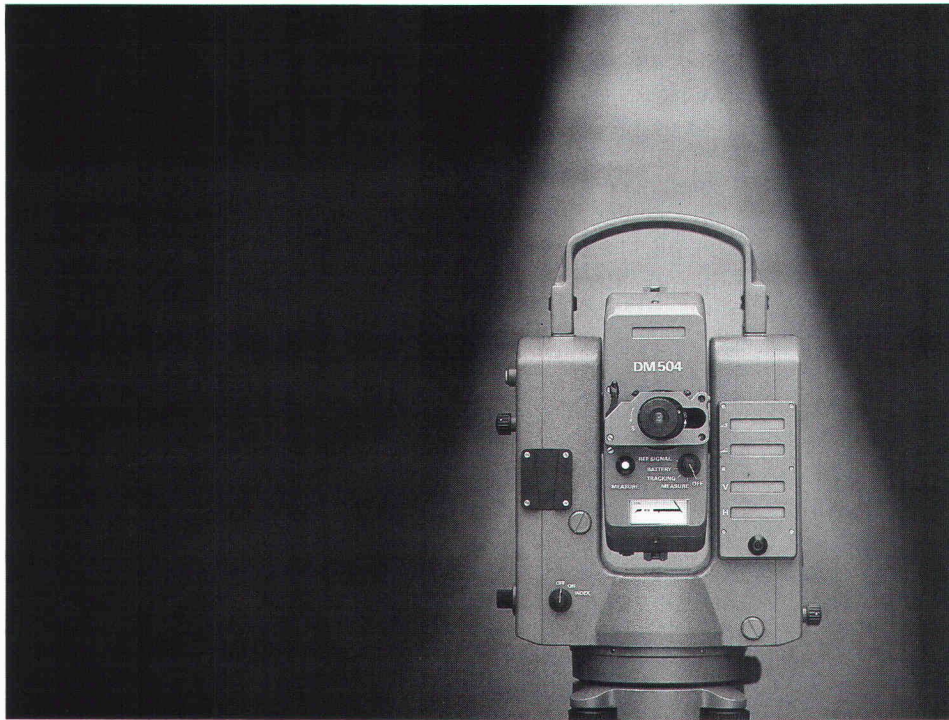

Kern & Cie S.A.  
CH-5001 Aarau Suisse  
Optique, Electronique, Mécanique  
de précision  
Téléphone 064 26 44 44  
Téléfax II/III 064 24 80 22  
Télex 981106

- Intégré au système modulaire d'appareils Kern
- Affichage simultané des distances oblique et horizontale, de la dénivelée et de l'angle au vertical
- Mise à jour de l'affichage d'angle vertical et de dénivelée lorsque la lunette est rabattue
- Ecart standards: mesure angulaire 0,6 mgon, 2" et mesure de distance 3 mm + 2 mm/km
- Portées de 15 cm à plus de 5000 m
- Un seul bouton de commande pour la mesure et l'affichage de toutes les valeurs
- Compensateur à deux axes pour horizontalisation fine (livelle électronique) et surveillance de l'appareil
- Sorties données: interface Kern ASB/RS-232 et HP-IL
- Transmission des données vers le récepteur de point de visée Kern RD 10
- Equipé du système de centrage Kern MULTIBASE pour toutes les normes



# «Notre passé de pionnier

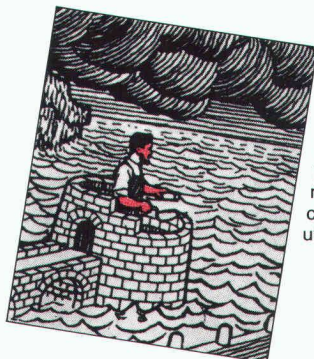

C'est en 1910 que Kaspar Winkler mis au point l'adjuvant d'étanchéité pour mortiers Sika-1. Il est remarquable que ce produit exemplaire soit encore utilisé aujourd'hui dans le monde entier.

## au service du futur.»

**SikaTravaux** *Sika*  
l'expérience des spécialistes

B 2762

SikaTravaux, Lausanne 11, bd de Grancy, Tél. 021/26 54 21	Steg-Gampel, Kantonsstr. Tél. 028/42 29 51	Cadenazzo, Via Cantonale Tél. 092/62 18 23	Lucerne, Tribschenstr. 9 Tél. 041/44 88 18	St-Gall, Dufourstr. 28 Tél. 071/25 44 33
Meyrin/Satigny, Chemin Pré de la Fontaine 13, Tél. 022/83 05 58	Berne 11, Case postale 7 Tél. 031/42 30 31	Coire, Kasernenstr. 86 Tél. 081/22 69 62	Muttenz, Bizenenstr. 55 Tél. 061/61 44 11	Zurich, Geerenweg 9 Tél. 01/62 40 40

**Dans le bâtiment: DELTA MS –  
la protection des soubassements brune à partir  
du rouleau. Avec des excroissances.**

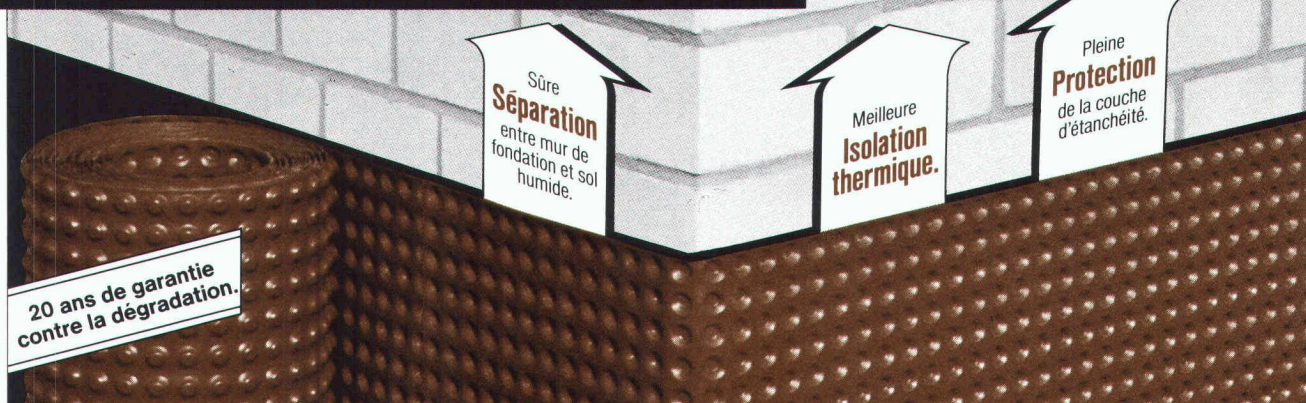

La protection de soubassement avec le triple avantage inhérent au système et en plus l'avantage de la pose: d'un trait, tout le soubassement est enveloppé directement à partir du rouleau.

Dans tout les cas où un drainage sur toute la longueur et profondeur est nécessaire: DELTA-MS-DRAIN – la nappe drainante à excroissances avec le non-tissé filtrant intégré. Pose d'un ensemble compact, grâce à la conception « sandwich ».

Liste des revendeurs et information technique par:

DÖRKEN S.A., C. P. 126  
4008 Bâle



Demande d'informations sur DELTA MS:

Nom: \_\_\_\_\_

Adresse: \_\_\_\_\_

B 2776



# Membres de l'ASIC:

- Ingénieurs civils
- Ingénieurs électriciens, mécaniciens et d'exploitation
- Ingénieurs forestiers et ruraux, géomètres
- Géologues et ingénieurs géotechniciens
- Autres scientifiques

## ASIC Genève

Jacques Bauty, 1234 Vessy  
 Bourquin & Stencek SA, 1208 Genève  
 Erricos-Lygdopoulos, 1204 Genève  
 J.-C. Ott SA, 1226 Thônex  
 Perreten et Milleret SA, 1227 Carouge  
 André Sumi, Georges Babel, 1205 Genève  
 Tremblat & C<sup>ie</sup> SA, 1201 Genève  
 Zimmermann & Schutzlè, 1213 Onex

## ASIC Vaud

Agriforest, Ingénieurs-conseils SA,  
 1038 Bercher  
 Pierre Bisenz, 1000 Lausanne  
 Burri & Perreten SA, 1400 Yverdon-les-Bains  
 A. Chassot, 1066 Epalinges  
 Jean-Marc Duvoisin, 1009 Pully  
 Hunziker et Marmier SA, 1005 Lausanne  
 A. Kugler SA, 1006 Lausanne  
 Matter Ingénieurs SA, 1000 Lausanne  
 Richardet et associés SA,  
 1400 Yverdon-les-Bains  
 Arthur Spagnol, 1018 Lausanne

## ASIC Valais

Michel Andenmatten, 1950 Sion  
 CERT SA, 1952 Sion  
 Jean-Claude Coutaz, 1950 Sion  
 B. Deléglise et P. Tremblat, 1950 Sion  
 André Gross, 1950 Sion  
 Hünerwadel + Häberli Sion SA, 1950 Sion  
 KBM Bureau d'ingénieurs civils SA, 1950 Sion  
 Ribordy & Luyet SA, 1952 Sion  
 Pierre Roulet, 1950 Sion  
 Pierre Wyer, 1907 Saxon

## ASIC Fribourg

A. Barras, 1630 Bulle  
 Brasey, Bureau d'ingénieurs, 1701 Fribourg  
 Clément + Bongard, 1700 Fribourg  
 D<sup>r</sup> Denis Geinoz, 1700 Fribourg  
 Claude von der Weid, 1700 Fribourg  
 Zwick, Gicot SA, 1700 Fribourg

## ASIC Neuchâtel / Jura

AJS Allemant Jeanneret Schmid SA,  
 2001 Neuchâtel  
 ATB SA Ingénieurs conseils, 2740 Moutier  
 Yves Berger, 2017 Boudry  
 Erard & D<sup>r</sup> Mathys, 2800 Delémont  
 Hofmann, Robadey et Walther SA,  
 2900 Porrentruy  
 Mertenat, ingénieur conseil, 2740 Moutier  
 Gérard Stampbach, 2800 Delémont

## ASIC Berne

Bächtold AG, 3006 Bern  
 Bernet + Weyeneth, 3006 Bern  
 F. Bianchetti, 2502 Biel  
 Collioud + Gerber, 3770 Zweisimmen  
 A. Flotron AG, 3860 Meiringen  
 Gonin-Zeerleder, 3015 Bern  
 Guyer + Kiener AG, 3006 Bern  
 Th. Hohl, 3036 Detligen  
 Bernhard Kauter, 2560 Nidau  
 Peter Kellerhals und Charles Haefeli, Dres,  
 3011 Bern  
 E. Kissling, 3005 Bern  
 Lerag Engineering AG, 3011 Bern  
 Locher Geotechnik, 3067 Boll  
 Luder & Perrochon, 3005 Bern  
 M. Lüthy, 3011 Bern  
 Marchand & Marchand, 3005 Bern  
 D<sup>r</sup> Mathys & Partner, 2502 Biel  
 Moor & Hauser AG, 3011 Bern  
 H. J. Neuwand, 3123 Belp

Neuwand, Weber + Zeltner AG,  
 3123 Belp  
 A. Rufer, 2520 La Neuveville  
 Schmid & Pletscher AG, 2560 Nidau  
 R. Schwarz AG, 3600 Thun  
 smt Steiner Marchand Türlér AG, 3006 Bern  
 Werner Spring, 3600 Thun  
 Stocker + Partner, 3006 Bern  
 Walder AG, 3073 Gümligen  
 D<sup>r</sup> Walder + Partner AG, 3073 Gümligen  
 Wanzenried + Hager, 3000 Bern  
 Weber + Brönnimann AG, 3006 Bern

## ASIC Ticino

Rodolfo Andreotti, 6600 Locarno  
 Bernardoni e Del Cadia, 6900 Lugano  
 Francalberto Bernasconi, 6830 Chiasso  
 Marco De-Carli, 6600 Locarno  
 Kessel + Blaser SA, 6901 Lugano  
 Lombardi Engineering, 6601 Locarno  
 Luigi Pini, 6900 Lugano  
 Rima SA, 6600 Locarno

## ASIC Suisse centrale

H. Bachmann AG, 6003 Luzern  
 D<sup>r</sup> H. Bendel, 6033 Buchrain  
 A. Birchler AG, 6430 Schwyz  
 Hegglin + Tihanov, 6300 Zug  
 HSK Ingenieur AG, 6403 Küssnacht am Rigi  
 Kost + Nussbaumer + Partner, 6210 Sursee  
 Josef Mattmann, 6275 Ballwil  
 P. Mühlemann AG, 6030 Ebikon  
 Franz Pfister AG, 6430 Schwyz  
 Schubiger AG, 6004 Luzern  
 Bernhard Trachsel, 6006 Luzern  
 Ingenieure WSB, 6020 Emmenbrücke

## ASIC Argovie / Soleure

Beer Schubiger Benguerel & Partner,  
 4500 Solothurn  
 Bruno Fent, 5703 Seon  
 Frey + Gnehm AG, 4600 Olten  
 D<sup>r</sup> M. Grenacher et Partner, 5200 Brugg  
 Hegglin + Tihanov, 4600 Olten  
 D<sup>r</sup> Felix P. Jaecklin, 5400 Ennetbaden  
 Oskar Keller, 4500 Solothurn  
 R. Meyer + G. Senn + W. Erne, 5400 Baden  
 Minikus, Witta und Partner, 5400 Baden  
 Th. Müller, 4500 Solothurn  
 Paul Schmid, 5607 Hägglingen  
 D<sup>r</sup> J. F. Schneider + D<sup>r</sup> F. Matousek,  
 5400 Baden  
 Stahel, Büro für Forstw. und Umweltspl.,  
 8964 Rudolfstetten  
 Walter + Porta, 5200 Brugg

## ASIC Bâle

Blattner, 4450 Sissach  
 Cyrill J. Burger AG, 4051 Basel  
 Eglin Ristic AG, 4051 Basel  
 Gysin & Ehrsam AG, 4133 Pratteln  
 Hepp + Graf, 4058 Basel  
 Alfred Jaggi, 4052 Basel  
 Kiefer & Studer AG, 4153 Reinach  
 J. Ochsner + F. Grenacher, 4058 Basel  
 Studer + Partner Basel AG, 4056 Basel  
 Trefzer + Rosa, 4020 Basel  
 Weiss Guillod Gisi, 4002 Basel

## ASIC Zurich

ACSS AG, dipl. Bauingenieure, 8050 Zürich  
 Amstein + Walther AG, 8008 Zürich  
 D. J. Bänziger + Partner, 8027 Zürich  
 Barbe AG, 8008 Zürich  
 Basler & Hofmann, Ingenieure und Planer AG,  
 8029 Zürich  
 Ernst Basler & Partner AG, 8702 Zollikon

Benno Bernardi, 8006 Zürich  
 Bosshard Lutz Mürger, 8600 Dübendorf  
 Hans F. Büchi, 8702 Zollikon  
 D<sup>r</sup> U. P. Büchi und E. R. Müller AG, 8121 Benglen  
 D & F Dietschweiler AG / Peter Frey AG,  
 8034 Zürich  
 Eichenberger AG, 8006 Zürich  
 Fietz AG, 8022 Zürich  
 Hans Rudolf Fietz, 8700 Küssnacht  
 FSG Frei, Schneider & Guha AG, 8049 Zürich  
 Fuchs AG, 8404 Winterthur  
 Groebli + Brauchli, 8035 Zürich  
 GSS Glauser Studer Stüssi Ingenieure AG,  
 8032 Zürich  
 Hans Haag, 8704 Herrliberg  
 D<sup>r</sup> Hans Halter, 8006 Zürich  
 Heierli AG, 8033 Zürich  
 Robert Henauer AG, 8038 Zürich  
 Hochstrasser Consulting AG, 8001 Zürich  
 Christof Hugentobler, 8624 Grüt  
 Hünerwadel + Häberli Zürich AG, 8034 Zürich  
 von Ins + Knecht, 8026 Zürich  
 Planungsbüro Jud, 8006 Zürich  
 Kamm + Stähli, 8907 Wettswil  
 Hansruedi Keller, 8625 Gossau  
 Keller & Würmli, 8032 Zürich  
 D<sup>r</sup> Tihamer Koncz, 8053 Zürich  
 P. Marti AG, 8708 Männedorf  
 Minikus, Witta und Partner, 8032 Zürich  
 D<sup>r</sup> von Moos AG, 8037 Zürich  
 Neukom + Zwicky, 8302 Kloten  
 V. Oehninger, 8401 Winterthur  
 D<sup>r</sup> Pfaffinger + D<sup>r</sup> Walder AG, 8032 Zürich  
 Pfeiffer Bauingenieure, 8408 Winterthur  
 F. Preisig AG, 8050 Zürich  
 Ruckstuhl + Münchinger, 8404 Winterthur  
 SAG G. Spahn AG, 8042 Zürich  
 SCE Surface-Protection Consult Engineering,  
 8634 Hombrechtikon  
 D<sup>r</sup> H. R. Schalcher, 8008 Zürich  
 D<sup>r</sup> Ulrich Schär AG, 8032 Zürich  
 Ulrich Schellenberg, 8004 Zürich  
 Schindler Haerter AG, 8002 Zürich  
 A. W. Schmid + Partner, 8023 Zürich  
 D<sup>r</sup> J. F. Schneider + D<sup>r</sup> F. Matousek,  
 8706 Feldmeilen  
 Schubiger AG, 8008 Zürich  
 Heinz Schürer, 8001 Zürich  
 Sennhauser, Werner & Rauch AG, 8952 Schlieren  
 Sigma Bauingenieure AG, 8032 Zürich  
 SKS Ingenieure AG, 8006 Zürich  
 SNZ Ingenieurbüro AG, 8050 Zürich  
 E. Stucki + H. Hofacker, 8006 Zürich  
 Studer & Bosshard, 8002 Zürich  
 Guido Suter, 8032 Zürich  
 Edy Toscano AG, 8037 Zürich  
 Andrin Urech, 8006 Zürich  
 Vckovski + Partner, 8057 Zürich  
 D<sup>r</sup> Vollenweider AG, 8032 Zürich  
 E. Wädensweiler, 8610 Uster  
 Walt + Galmarini Ingenieure AG, 8032 Zürich  
 H. Weimer, 8050 Zürich  
 Winiger, Kränzlin + Partner, 8001 Zürich  
 Ernst Winkler + Partner AG, 8307 Effretikon  
 Wolf, Kropf & Zschaber, 8053 Zürich  
 Gerd-Ulrich Wulff, 8494 Bauma  
 P. Zaruski, 8006 Zürich  
 D<sup>r</sup> Ing. W. Ziemba, 8049 Zürich

## ASIC Suisse orientale

D. J. Bänziger + A. J. Köppel, 9470 Buchs  
 Brunner Kunz Meile, 9000 St. Gallen  
 Büchi + Müller AG, 8500 Frauenfeld  
 Fürer + Bergflödt AG, 9000 St. Gallen  
 Grundbauberatung AG, 9000 St. Gallen  
 AG Werner Keller, 8280 Kreuzlingen  
 R. Schlaginhausen, 8500 Frauenfeld  
 Hansruedi Signer, 9000 St. Gallen  
 Fredy Unger AG, 7000 Chur  
 Otto Vettiger AG, 8590 Romanshorn  
 Wieser + Co., 9000 St. Gallen  
 Wildberger + Schuler, 8200 Schaffhausen  
 Zähler + Wenk St. Gallen AG, 9001 St. Gallen

## ASIC Association Suisse des Ingénieurs Conseils

Secrétariat: Jupiterstrasse 45/207, case postale 95, 3000 Berne 15. Tél. 031/32 32 12



# ebea®•novo

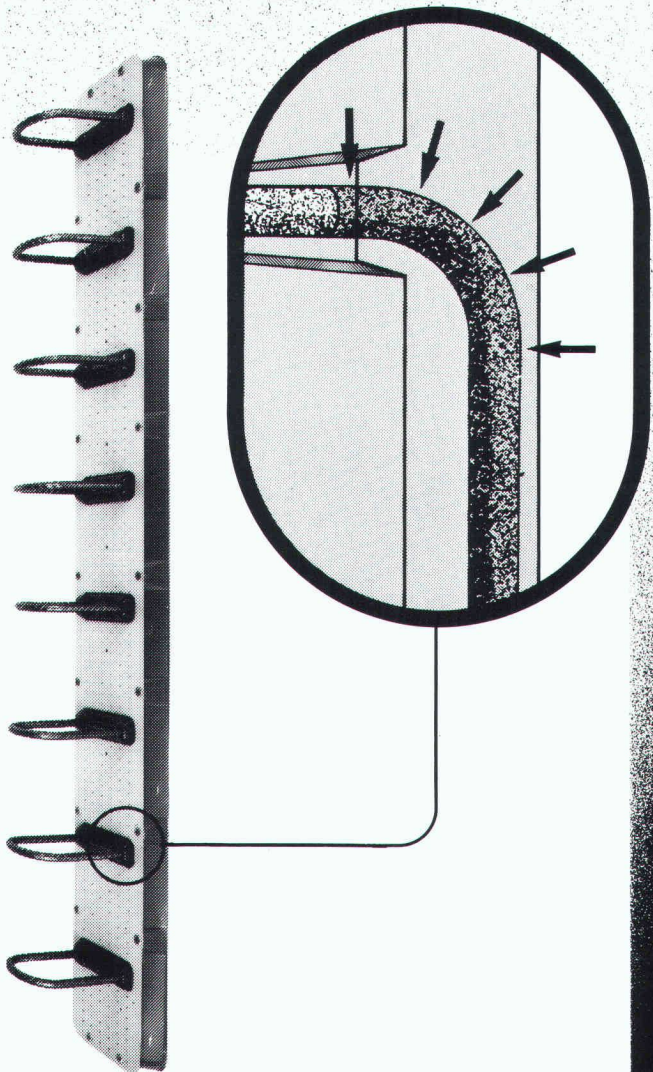

**Avec ebea•novo,  
le rayon  
de courbure  
est protégé  
jusqu'au bout.**

B2782

**F. Brechbühler, Armierungsanschlüsse  
Südstrasse 4, CH-3110 Münsingen  
Telefon: 031 92 53 53/54  
Telex: 911 726, Telefax: 031 92 58 93**



*Architecte Personnel*

et

**KEOPS**

Version 2

**SAGEMA INFORMATIQUE S.A.**

40, avenue d'Aire - 1203 Genève - Tel. (022) 450.550

de la *CONCEPTION* à la *PRODUCTION*

**CAO et DAO**

sur mini et micro-ordinateurs

**Conception 3D filaire**

**Base de données technologique**  
associée à la création du modèle

**Production de plans**  
coupes, façades, plans masse et situation

**Visualisation tridimensionnelle**  
perspective, axonométrie, isométrie, éclaté

**Lignes cachées**

**Bibliothèque d'équipements**  
menuiserie, sanitaire, etc. 2D et 3D  
descriptif associé aux équipements

**Production des soumissions**  
selon textes CRB ou autres

**Gestion de chantier**

**Topographie:** maillage, courbes

**Langues:** français, anglais, allemand et  
italien

**Agences Sagema Informatique SA:**  
Genève, Neuchatel, Lyon et Mulhouse

B2590



# tegu bit®

## Voile bitumé de sous-toiture sur lambrissage et isolation.

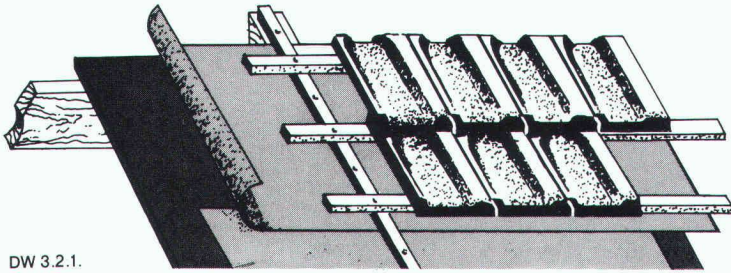

DW 3.2.1.

permet de réaliser des sous-toitures sans joints, étanches mais aussi perméables à la vapeur et pouvant respirer. Demandez prospectus et prix courant.

B 2623

**te tegum**

Autres sources d'approvisionnement sur demande

Tegum SA  
Leutschenbachstr. 45  
8052 Zürich  
01/306 61 61

Fabrication et  
vente d'articles  
techniques

PHOTOLITHOS  
CLICHÉS  
J.M. LOETSCHER

Pl. Centrale 1 1003 Lausanne Tél. 021 23 64 40.

**VOICI  
VOICI**

la preuve que vos annonces sont lues

**RWD** Nouveauté

Progrès  
technique  
qualité

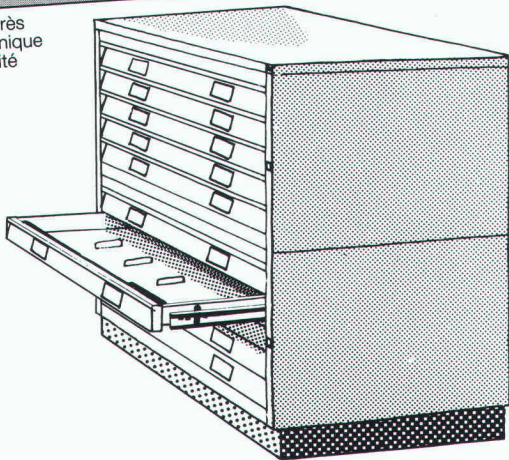

**Armoires à plans en acier,  
de prix avantageux, à tiroirs  
sur roulements à billes.**

Veuillez donc m'envoyer une documentation complète sur la technique du dessin RWD.

27/2

Envoyer ce coupon à: Reppisch Werke AG, 8953 Dietikon, Tél. 01-740 68 22

B 2651

**Murs  
sans fissures  
APPUIS DE DALLE**

B 2559

Introduction de forces bien définies dans la construction grâce aux appuis *Kilcher*:

- Appuis à déformation
- Limitgliss
- Appuis glissants

**Kilcher**

Kilcher SA, 4565 Rechterswil  
☎ 065 35 16 35 / 021 99 27 70

neon **IMSA** SA

1033 cheseaux grands-champs 2

021 91 23 23 téléfax 021/912 324

dès le 7 nov. 87: nouveau ☎ 021 731 23 23



B 2321

**ENSEIGNES LUMINEUSES**

lettres et caissons lumineux de toutes sortes et formats; tubes au néon apparents ou encastrés pour enseignes décoratives



# L'architecte architecte

pense  
crée,  
conçoit

et notre programme  
gère,  
catalogue,  
compare,  
adresse,  
code,  
combine.

L'assistant performant  
qui vous libère.

Horizon, une gamme  
de logiciels pour les architectes:  
contrôle du coût de construction,  
gestion des soumissions, métrés,  
gestion de mandats.

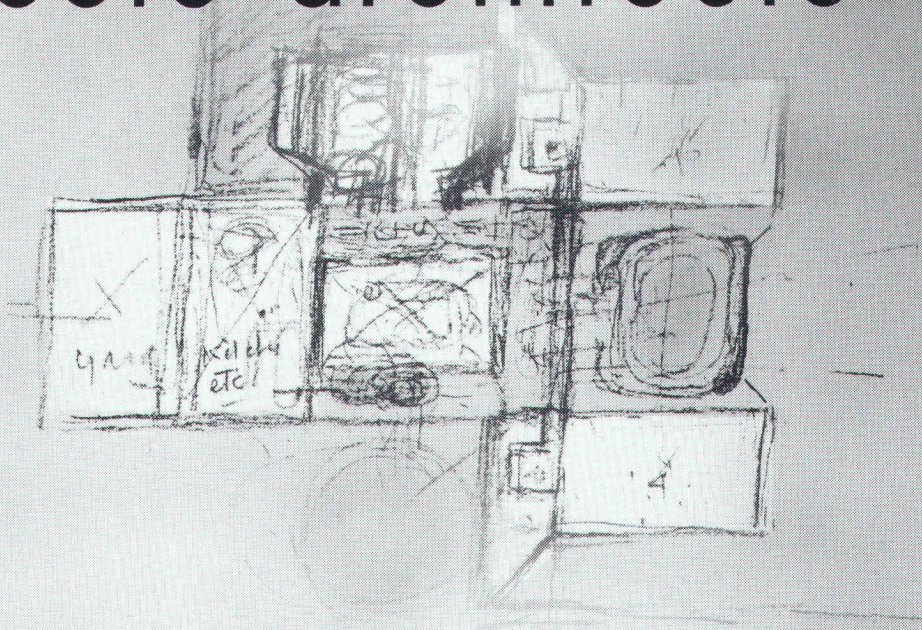

**HORIZON**  
SOFTWARE

D'un point à un point, la ligne droite

**LOGISOFT**  
DIFFUSION SA

021 894 881. Ch. du Bosquet 38 1030 Bussigny.  
022 822 131. Rue de Veyrol 10 1217 Meyrin.

B2795

IM GRAND SEGRE

# BURRI



Palans électriques à câble DH 2000-40000 kg.

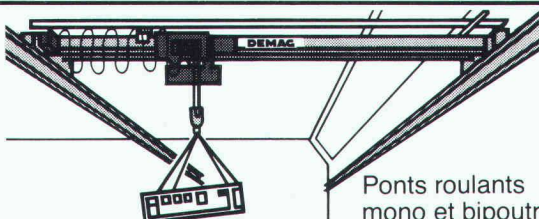

Ponts roulants  
mono et bipoutres.  
Ponts roulants  
suspendus.

B2425

**W. BURRI S.A. 1000 LAUSANNE 16**  
**CONSTRUCTIONS ELECTROMECHANQUES**  
ch. de la meunière 12, 1008 Prilly 021- 24 45 33

# Promat

B2800

**Protection incendie:  
nouveau catalogue**

Demandez à **PROMAT SA**  
Rümikerstrasse 45  
Case postale 19  
8409 Winterthur-Hegi  
052 27 41 27



# Construire en se fondant sur des thèmes multiples

Les ingénieurs et les architectes ont besoin d'une information permanente – mais d'une information de haut niveau.

Huit rédacteurs à plein temps mettent leur talent au service de «Ingénieurs et architectes suisses» et de «Schweizer Ingenieur und Architekt» afin que chaque édition de ces deux revues spécialisées réponde aux exigences critiques de leurs lecteurs. Leur recette? Un choix équilibré des thèmes, ayant par exemple trait à la construction industrielle, à la rénovation des immeubles anciens, à la conception assistée par ordinateur (CAO), aux installations du bâtiment, au chauffage, à la construction en bois, à la climatisation et à l'aération, aux problèmes liés à la sécurité, aux routes, à la construction métallique, aux tunnels, à la gestion énergétique ou aux transports.

Ce sont des professionnels de très haute compétence – donc de véritables décideurs – qui, dans toute la Suisse, lisent «Ingénieurs et architectes suisses» et «Schweizer Ingenieur und Architekt». Le tirage de ces deux revues leur garantit la plus large diffusion: 3600 exemplaires tous les 15 jours en Suisse romande et 10 800 exemplaires chaque semaine en Suisse alémanique.

Demandez un numéro spécimen ainsi que le plan thématique: vous ferez ainsi meilleure connaissance avec deux revues spécialisées, conçus sur mesure à la seule intention de leurs lecteurs.

# IVA

Siège central:  
IVA S.A. de publicité  
internationale,  
Mühlebachstrasse 43,  
8032 Zurich,  
téléphone 01 251 24 50

Régie des annonces:  
IVA S.A. de publicité  
internationale,  
23, Pré-du-Marché,  
1004 Lausanne,  
téléphone 021 37 72 72



B 2507

**Ingénieurs  
et architectes  
suisses**

**Schweizer  
Ingenieur und  
Architekt**

Les revues spécialisées lues de la première à la dernière page.





**Treplane 3 R/1833**  
**la serrure à triple**  
**sécurité**

**avec 3**  
**pênes**  
**forts**

- plus de sécurité
- montage plus facile (pour huisserie métallique également)
- idéal pour portes existantes
- maniemment direct par le clé

Treplane 3R/1833 possède tous les avantages de la serrure Treplane 3S/1832 déjà expérimentée. Son emploi est absolument idéal pour des portes existantes. Les cadres percés et montés peuvent être adaptés pour Treplane 3R sans problème. Pour des portes en bois des gâches extrêmement fortes sont à votre disposition.

Renseignements et documentations sont délivrés par les magasins spécialisés ou par le fabricant.

**Glutz**

La clé de vos ferrements

Glutz SA  
 Segetzstrasse 13  
 4502 Soleure  
 Tél. 065 215171  
 Télex 934 163

B2756

**La télédiffusion**  
**Idéale pour les**  
**bureaux d'architectes**  
**et leurs clients**

6 programmes bien choisis d'émetteurs suisses et étrangers avec deux canaux réservés entièrement à la musique ininterrompue. Un son sans aucun parasite. Et aussi le bulletin de nouvelles de la SSR dans les 4 langues nationales (il y a également des nouvelles en diverses autres langues). Pour quelques centimes par jour.

L'industrie suisse spécialisée vous offre aujourd'hui une gamme complète d'appareils de marques Biennophone et Autophon adaptée à tous les besoins, répondant à tous les désirs.



**AUTOPHON**



Raccordement immédiat grâce à la prise directement enfichable des PTT



**Biennophone**



B2811

Je m'intéresse à la télédiffusion. Veuillez me renseigner sans engagement.  
 Raison sociale: \_\_\_\_\_  
 Adresse: \_\_\_\_\_

IAS

A envoyer à: Pro Telecom, Laupenstrasse 18a, 3001 Berne, Tél. 031/42 56 66



# Robinetts à boisseau sphérique

pour les installations des secteurs de l'alimentation, de la chimie et de l'énergie.

## Nous prenons la sécurité au sérieux.

Arrêt de fluides agressifs ou non.

### A 100 pour cent.

Nous constatons quotidiennement combien une fermeture fiable et une étanchéité absolument sûre sont essentielles.

Nos robinets à boisseau sphérique à brides satisfont des exigences extrêmes:

Passage absolument droit

Perte de charge minimale

Peu de pièces mobiles

Sensibilité minimale aux pannes

Joints en téflon, même avec des additifs

Exécutions fire-safe

Agrément SSIGE et DVWG

Entraînement pneumatique également possible

Diamètres nominaux DN 15-300 mm

Pressions nominales PN 16 + 40

Longueur de construction selon DIN 3202-F4/F5

Fonte grise, fonte d'acier, acier spécial

Livrable du stock Baar



B2531

# TRIGRESS

ARMATUREN AG

Trigress Armaturen AG, 6340 Baar  
Oberneuhofstrasse 3, Téléphone 042-333 666

## ÉLECTRONIQUE PROFESSIONNELLE

**Sonorisations**

**Interphone**

**Surveillance vidéo Vidéo-portiers**

**Egalement près de vous:**  
Courfaivre, Fribourg,  
Lausanne, Lamone TI,  
Neuchâtel, Vernier, Vevey,  
Yverdon

**Numéro de coordination:**  
061 26 63 66

B 2571

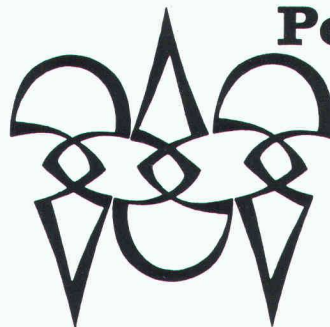

## Polygravia sa

Photogravure et Offset

☎ 36 89 80  
Borde 28 bis  
1018 Lausanne

B1477

### Ingénieur civil EPFL/SIA

avec 5 ans d'expérience dans les domaines de la géotechnique (bureau d'études et laboratoire) et du calcul numérique (éléments finis, conception de programmes), cherche nouvelle activité de préférence en Suisse romande.  
Ecrire sous chiffre IAS 441 à IVA SA, rue du Pré-du-Marché 23, 1004 Lausanne.

## Demain Demain Demain

votre succès dépendra  
de l'impact de votre  
publicité d'aujourd'hui



**Traceurs de table**

- A2 FD5211
- A3 FP5301
- A3 MP3000

**Traceur-imprimante**

- A3 MS8603

**Table à digitaliser**

- KD4030B (380 × 260)
- KD3838 (381 × 381)
- KD3030 (305 × 305)
- KD2525 (254 × 254)

**Traceurs à tambour**

- A4-A0 PD9011
- A4-A1 PD9111
- A4-A3 PD9311



**Table à digitaliser grand format**

- KD5050 (500 × 500)
- KD9060 (900 × 600)
- KD1290 (1200 × 900)

**CPC**  
*Computer Products S.A.*

Bureau d'Ingénieurs,  
d'Etudes et de Travaux informatiques

*Pour trouver ensemble  
une meilleure solution!*

Route des Ecoles 43  
1753 Matran / Switzerland  
Tél. 037 / 41 10 01  
Téléfax 037 / 41 10 18

Distribution exclusive en Suisse romande



**SEYFFER+CO. AG**  
8048 Zürich, Hohlstr. 550, Tel. 01 / 62 82 00

B 2814

A Bulle, à vendre en bordure de la route cantonale

**7000 m<sup>2</sup> de terrain à bâtir**

proche de l'entrée de l'autoroute.

**Possibilités de construction**

- immeubles commerciaux
- bâtiments locatifs
- bâtiments industriels

Pour tous renseignements :

**Gobet SA, Fabrique de meubles de style,**  
1630 Bulle. Tél. 029/29025

17-12-307

Bureau d'architecture de La Chaux-de-Fonds

cherche à engager un

**jeune architecte EPF**

tout de suite ou à convenir.

Faire offre complète sous chiffre IAS 445 à IVA  
SA, rue du Pré-du-Marché 23, 1004 Lausanne.

**Imprimerie  
Bron SA  
Lausanne**



**Tél. 021 32 99 44**

*conseille,  
crée et réalise  
l'imprimé  
de qualité  
en offset*



# Votre voie toute trouvée.

En vue des grands travaux à effectuer pour l'amélioration et la modernisation des structures d'accueil dans les gares, nous désirons engager

- 1 architecte EPF
- 1 architecte ETS
- 1 dessinateur en bâtiment avec CFC

pour notre section des bâtiments, à Lausanne.

Exigences: Esprit créatif, caractère dynamique, entregent. Langue maternelle française ou allemande avec de bonnes connaissances de l'autre langue.

Offres à adresser par lettre autographe jusqu'au 2 novembre 1987 avec curriculum vitae et copie des certificats à la

Division des travaux CFF I  
Service du personnel  
Case postale 345  
1003 Lausanne



# Votre voie toute trouvée.

Etes-vous pour le progrès, le développement d'idées et de techniques nouvelles?

Si vous êtes aussi de langue maternelle française et avez des connaissances de l'allemand, vous êtes probablement l'un des

## jeunes ingénieurs ETS en génie civil

que nous cherchons pour la construction, le renouvellement et l'entretien d'installations fixes du domaine ferroviaire.

Nos nouveaux collaborateurs se verront confier la maintenance d'un secteur de nos installations de génie civil et de voies ou assureront la planification et l'organisation de travaux, ou encore coopéreront à l'étude de projets et à la direction de chantiers.

Age souhaité: maximum 30 ans.

Appelez le 021/42 22 21, M. Durussel, pour de plus amples renseignements ou adressez simplement vos offres de service, avant le 30 octobre 1987 à la

Division des travaux CFF I  
Service du personnel  
Case postale 345  
1003 Lausanne



Bureau d'ingénieurs cherche

## ingénieurs en génie civil EPF ou ETS

s'intéressant au domaine du bâtiment, du génie civil, de la construction métallique, etc..., avec conception assistée par ordinateur.

Disposés à assumer un poste à responsabilités.

Faire offre manuscrite avec curriculum vitae au:

Bureau Müller et Praz, ingénieurs SA  
Rue de la Gare 13  
2074 Marin/Neuchâtel

A vendre

Ordinateur DAO

## MICROVAX II

3 MB de mémoire centrale.

2 disques de 71 MB, imprimante CITH LC 35.

2 postes graphiques 20" avec tablettes à digitaliser.

1 traceur Benson 1645-R avec logiciel GID.

Matériel récent (avril 1986), peu utilisé.

Prix à discuter.

Renseignements: U. Schmutz SA - Place d'Armes  
2114 Fleurier - Tél. 038/613333 (demander M. Faivre)

bureau d'architecture et d'urbanisme **meystre**

## DESSINATEUR TECHNICIEN-ARCHITECTE

### Rejoignez-nous!

Nous avons d'importants projets à réaliser et recherchons des collaborateurs(trices) expérimentés dans le développement de plans de construction et de détails.

Nous vous offrons une place stable et le moyen de pratiquer votre métier dans d'excellentes conditions de travail.

Quant à votre rémunération, elle saura sûrement correspondre à votre attente.

Contactez-nous à

Av. de la Gare 31, 2000 Neuchâtel, 038/25 38 45 Meystre. Fax: 250 077



# grfp

## Systeme infographique interactif 791

Etes-vous un distributeur d'énergie,  
un service industriel,  
un bureau technique communal,  
ou simplement intéressés?

Cherchez-vous une solution moderne et  
efficace pour tenir vos plans  
de réseau à jour,  
ou simplement pour gérer et  
représenter votre cadastre  
souterrain au moyen de  
l'informatique graphique?

Si oui, alors **grfp** peut vraiment vous aider.

**grfp** est un logiciel infographique interactif en français, facile à utiliser, indépendant du matériel, ainsi que de l'échelle et du découpage des plans.

**eie** topographie  
études d'ingénieurs civils s.a.  
Mühlebachstrasse 54, 8008 Zürich, Tel. 01/251 12 70





## Les seules limites de notre service clientèle sont les limites naturelles du globe.

B 2794

L'assistance conseil technique sur les problèmes de fixation et un service clientèle rapide font depuis toujours la force d'Hilti, partout présent dans le monde entier que ce soit sur les chantiers, dans les ateliers, dans les bureaux ou dans ses centres de service. Car nous savons le rôle important que peuvent jouer ces

prestations de service dans les projets de construction, quand il s'agit par exemple de la sécurité et de la rentabilité des fixations ou de respecter des délais. Il est presque dommage que ces services Hilti uniques en leur genre ne puissent s'étendre qu'à la surface du globe, sur 510,1 mio de km<sup>2</sup>, limites naturelles.

Du moins provisoirement. Hilti vous offre simplement plus. **Le service: une idée fixe.**



Hilti (Suisse) S.A., 8134 Adliswil  
Soodstrasse 61, Téléphone 01 / 712 12 12