

Objektyp: **Advertising**

Zeitschrift: **Ingénieurs et architectes suisses**

Band (Jahr): **116 (1990)**

Heft 4

PDF erstellt am: **22.07.2024**

Nutzungsbedingungen

Die ETH-Bibliothek ist Anbieterin der digitalisierten Zeitschriften. Sie besitzt keine Urheberrechte an den Inhalten der Zeitschriften. Die Rechte liegen in der Regel bei den Herausgebern. Die auf der Plattform e-periodica veröffentlichten Dokumente stehen für nicht-kommerzielle Zwecke in Lehre und Forschung sowie für die private Nutzung frei zur Verfügung. Einzelne Dateien oder Ausdrucke aus diesem Angebot können zusammen mit diesen Nutzungsbedingungen und den korrekten Herkunftsbezeichnungen weitergegeben werden. Das Veröffentlichen von Bildern in Print- und Online-Publikationen ist nur mit vorheriger Genehmigung der Rechteinhaber erlaubt. Die systematische Speicherung von Teilen des elektronischen Angebots auf anderen Servern bedarf ebenfalls des schriftlichen Einverständnisses der Rechteinhaber.

Haftungsausschluss

Alle Angaben erfolgen ohne Gewähr für Vollständigkeit oder Richtigkeit. Es wird keine Haftung übernommen für Schäden durch die Verwendung von Informationen aus diesem Online-Angebot oder durch das Fehlen von Informationen. Dies gilt auch für Inhalte Dritter, die über dieses Angebot zugänglich sind.

Sia

Ingenieurs et architectes suisses
Schweizer Ingenieur und Architekt
Ingegnieri e architetti svizzeri

Bulletin technique de
la Suisse romande, fondé en 1875

Paraît tous les quinze jours

N° 4/1990 7 février 1990 116^e année

Editeur :

Société des éditions des associations
techniques universitaires (SEATU)

Rédaction :

En Bassenges
1024 Ecublens
Tél. 021/693 2098 ☎
Téléfax 021/693 2084

Couverture



200 000 têtes de poinçonnement :
Geilinger est et reste le pionnier.

10 000 clients satisfaits :

Geilinger est et reste le partenaire des maîtres d'ouvrage, architectes, ingénieurs et entreprises.

Plus grande entreprise suisse de sa branche, Geilinger SA est à votre disposition. Consultez nos ingénieurs spécialisés.

GEILINGER

Entreprise d'ingénierie
et de constructions métalliques
1462 Yvonand
Tél. 024/32 1132
Fax 024/31 1025

Sommaire

Insonorisation	Les possibilités techniques d'une insonorisation active et passive <i>par Bernard Braune</i>	47
Concours	Construction d'une école et d'un centre de loisirs, Grand-Saconnex	53
Actualité	Nouvelle ligne ferroviaire à travers les Alpes (NLFA) 2^e Festival international du film d'architecture et d'urbanisme de Lausanne	60 61
SIA		62
Tableau des concours		B 17
Carnet des concours - Actualité - EPFL		B 18 - B 21
Manifestations		B 22 - B 23

Schweizer Ingenieur und Architekt

Rédaction : Rüdigerstrasse 11, case postale 630, 8021 Zurich, tél. 01/2015536

Numéro 1-2/90	Herausforderungen unserer Zeit mit Universalität begegnen <i>Interview mit C. Reinhart, SIA-Generalsekretär</i>	1
	Wärmepumpenanlage Werkhof Flooz <i>W. Fäh, F. Sidler, St. Gallen</i>	2
Numéro 3/90	Die Strasse, der Grundbau und die Bodenmechanik <i>K. Suter, Bern</i>	31
	Entsorgung radioaktiver Abfälle <i>B. E. Knecht, A. L. Nold, Baden</i>	32



B 3235

Le stock de graisse à souliers.

A l'arsenal d'Affoltern, il n'y a bien sûr pas que de la graisse à souliers. Un tel article ne représente d'ailleurs qu'une infime partie du paquetage complet du soldat suisse. Et lorsqu'il s'agit d'équiper une école de recrues, ce sont des rayonnages entiers qui sont vidés en une matinée. Une bonne lumière est un élément primordial pour que la maison ne perde jamais son aspect «propre en ordre». Sinon, comment

voulez-vous retrouver les lacets de rechange, ou pire, les tenues camouflées! A Affoltern, on a trouvé une solution qui a enchanté toute l'équipe des employés de l'arsenal: les vitrages sans mastic. Mieux: en plus de l'aspect pratique de ce système, l'arsenal y a gagné en élégance. Les militaires, on le sait, sont très exigeants. Pour eux, seuls des matériaux de tout premier ordre entrent en ligne

de compte. Et dans le domaine des vitrages sans mastic, la réputation de WEMA n'est plus à faire, surtout pas parmi les professionnels. D'ailleurs, WEMA est synonyme de qualité pour nombre d'autres produits tels que grilles caillebotis, coupoles et éléments de construction normalisés. Ce n'est donc certainement pas un hasard si les architectes Spiess et Wegmüller ont choisi WEMA.

WEMA SA
Constructions métalliques
Successor du dépt. métallurgique
de Siegfried Keller SA
22, route de la Maladière
1022 Chavannes-près-Renens
Tél. 021/691 18 18
Siège à: 8304 Wallisellen

wema

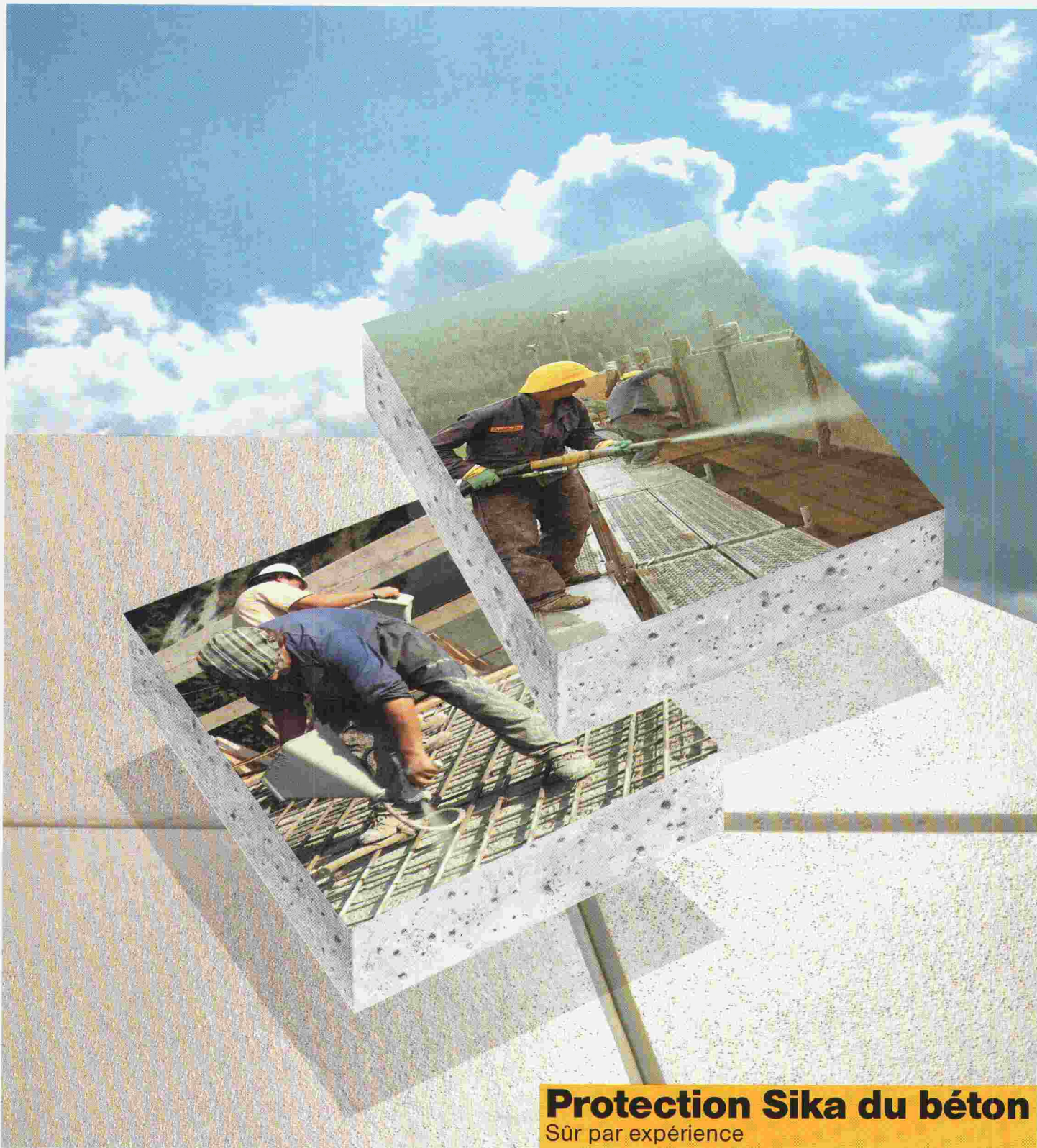

Protection Sika du béton

Sûr par expérience

B 3458

Assainissement plus simple et plus efficace, avec le système Sika de réparation du béton.

Fort de l'adage que l'on peut toujours améliorer, Sika ne cesse de développer ce qui a déjà fait ses preuves. Grâce à l'intégration des nouvelles technologies dans des systèmes globaux, le spécialiste dispose toujours du nec plus ultra technique. Deux exemples d'actualité sur la façon dont Sika rend les réparations du béton plus simples, plus rapides et plus économiques: **SikaTop® Armatec 110** **EpoCem®** est un enduit à base de ciment, amélioré par l'adjonction de résine époxy. Il allie, en un seul produit, une bonne inhibition de la corrosion des fers d'armature et d'excellentes

propriétés d'accrochage; **Sikacem®- Gunite 133**, le mortier à projeter de haute performance pour l'assainissement de grandes surfaces. Produit à 1 composant amélioré par l'adjonction de résine artificielle, basé sur la technique Silicafume de Sika. Font également partie du **système Sika de réparation du béton**: les mortiers **SikaTop®** pour le reprofilage manuel et l'obturation des pores ainsi que les revêtements de protection **Sikagard®** et **SikaColor®**. N'hésitez pas à demander davantage de détails sur le nouveau système Sika de réparation du béton.



**Chimie Suisse
pour la construction
dans le monde
entier.**

Sika Service, Lausanne, téléphone 021/20 32 71

*Vous êtes à la
recherche d'une isolation
répondant aux
plus hautes exigences?*

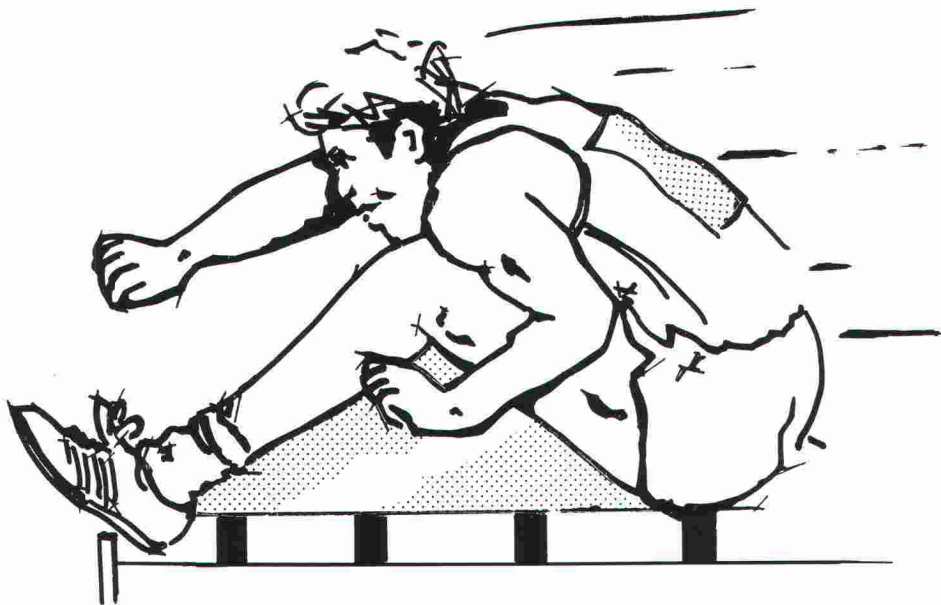

genon

*vous fera sauter tous
les obstacles!*

**L'isolation de
sous-toiture **gonon**
la sécurité!**

goduo
l'insensible à l'eau!

geroll-T/SE
le rationnel!

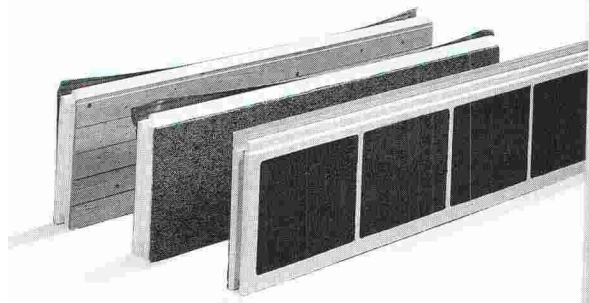

Une isolation étudiée pour le toit en pente.

Une large palette de types d'isolations différentes assortie d'accessoires appropriés vous garantit une exécution de tous types de toitures en pente dans les règles de l'art. Des valeurs k élevées ainsi qu'une étanchéité parfaite au vent sont d'autres avantages de ce système.

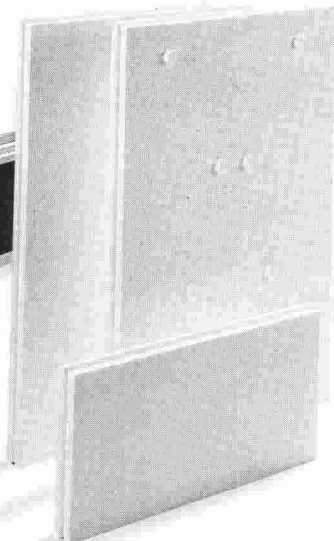

Le panneau d'isolation pour le mur à double enveloppe.

Ce panneau se signale par une capacité d'isolation élevée. L'eau et le gel n'ont aucun effet sur lui. Sa grande élasticité garantit une excellente isolation aux bruits aériens. Sa résistance à la compression garantit une stabilité de dimensions.

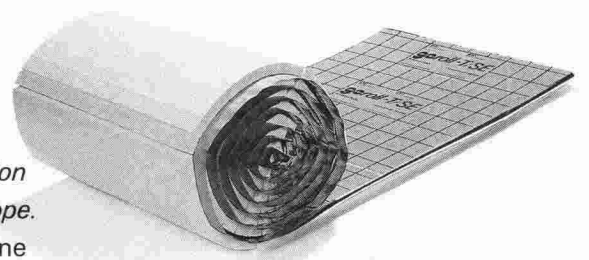

L'isolation aux bruits d'impacts pour les sous-planchers, en rouleaux.

Le rouleau vous permet une pose facile, rapide et précise. Les propriétés exceptionnelles du matériau garantissent une excellente isolation aux bruits d'impact et aux bruits aériens.

Oui: Veuillez me faire parvenir une documentation sur les produits **gonon**, aux qualités reconnues depuis de nombreuses années.

	goduo	geroll-T/SE	Isolation de sous-toiture gonon
Prospectus	<input type="checkbox"/>	<input type="checkbox"/>	<input type="checkbox"/>
Echantillon	<input type="checkbox"/>	<input type="checkbox"/>	<input type="checkbox"/>
Test LFEM-EMPA	<input type="checkbox"/>	<input type="checkbox"/>	<input type="checkbox"/>

Expéditeur: Nom
Adresse
NP/Lieu
Téléphone



B 3492



gonon
 Isolation SA
 Ch. Champ Pamont 2A
 CH-1033 Cheseaux-sur-Lausanne
 Téléphone 021/731 47 47
 Téléfax 021/731 42 27

Logiciel pour bureau d'ingénieur civil

Éléments finis

- CAO/DAO du plan de coffrage au calcul par la méthode des éléments finis au plan d'armature et de la liste de fer sur plotter de A3 à A0.

Statique générale

- poutre continue;
- cadre hyperstatique spatial (1^{er} et 2^e ordre);
- grille de poutre (avec précontrainte);
- graphique (système + résultats) sur écran et sur plotter.

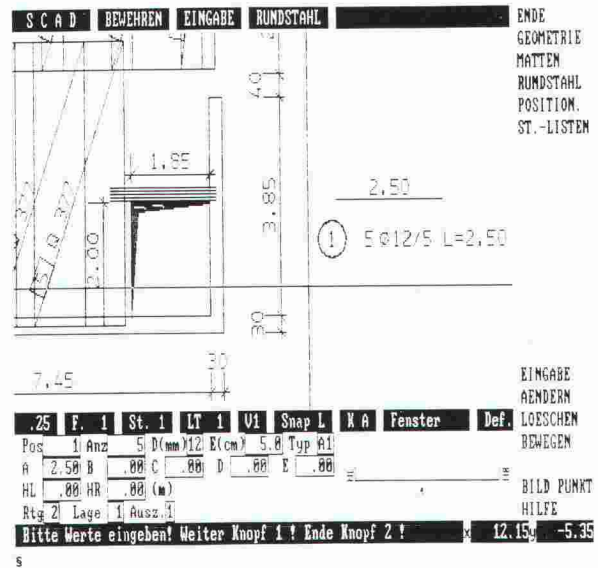

abacus
computer s.a.

abacus

Rue St-Pierre 2
82674

1701 Fribourg

Tél. 037 22 46 36

FINI LE GASPILLAGE

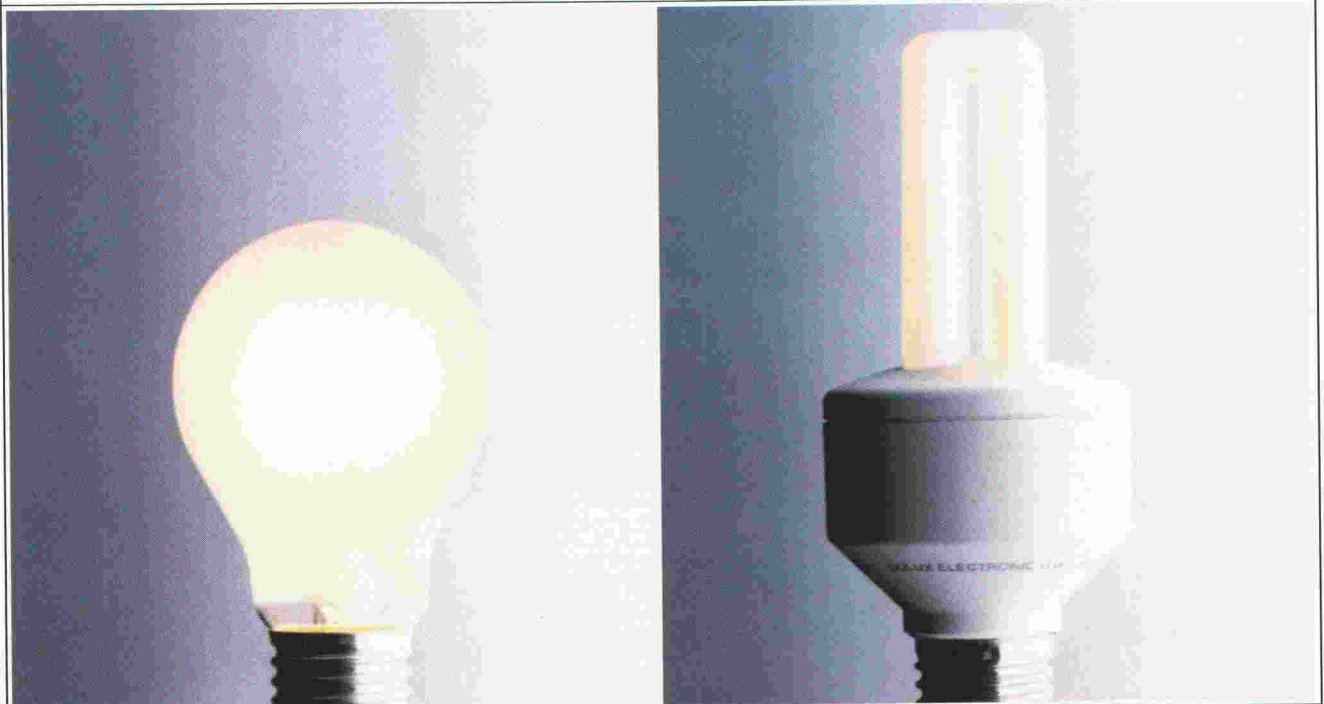



Le madrier isolant polyvalent pour la construction moderne

YSOX®, le matériau de construction idéal offrant un coefficient d'isolation K élevé, par ex.
 Epaisseur de 12 cm K = 0,474
 14 cm K = 0,366
 16 cm K = 0,298

Nous fournissons également le bois lamellé-collé industriel



CH-1618 Châtel-St-Denis, Praz-de-Plan

Tél. 021-948 94 41 Téléfax 021-948 95 65 Télex 451 186 samv

B.3499

AVEC LA DULUX® EL DE OSRAM.

Nous sommes heureux et fiers du succès rencontré sur le marché par notre toute nouvelle génération de lampes électroniques: la DULUX® EL.

La DULUX® EL est pourvue d'un culot E 27, comme les lampes à incandescence. Mais elle consomme jusqu'à 80% d'énergie en moins. Pour une 15 W par exemple, cela représente quelque Fr. 80,- par lampe.

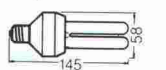

DULUX® EL 7 W = 400 Lumen = 40 W

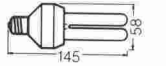

DULUX® EL 11 W = 600 Lumen = 60 W

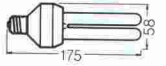

DULUX® EL 15 W = 900 Lumen = 75 W

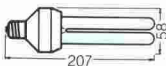

DULUX® EL 20 W = 1200 Lumen = 100 W

Et le bilan final est plus que positif: malgré son prix d'achat plus élevé, la DULUX® EL réduit vos frais totaux d'éclairage de moitié. Quelle économie! En outre, grâce à ses éléments électroniques, elles assure une lumière instantanée et sans papillotements.

Sa lumière est belle et chaude comme celle d'une lampe à incandescence.

Mais la DULUX® EL vit huit fois plus longtemps, soit 8000 heures.

Vous admettez que dans ces conditions, chaque lampe à incandescence est un pur gaspillage.

OSRAM



... de l'eau chaude individuelle, sur mesure et décentralisée.

Une production d'eau chaude décentralisée est de plus en plus exigée tant par l'architecte que par le particulier. Pour des raisons évidentes: la température et la quantité d'eau sont choisies individuellement par et pour la famille, donc sur mesure. La distribution directe limite les pertes d'énergie. Les chauffe-eau CIPAG s'encastrent facilement dans la cuisine, la salle de bains ou le hall.

De 50 à 300 litres, tous les modèles CIPAG ont un réservoir en acier thermovitrifié, une isolation en mousse de polyuréthane avec enveloppe métallique thermolaquée, un corps de chauffe **au choix** en stéatite ou blindé facilement interchangeable et une grande bride d'accès pour le nettoyage.

Les chauffe-eau CIPAG peuvent être dotés du set de montage pour la distribution d'eau chaude (en option).

Garantie totale de **5 ans** sur tous les appareils.

Et toujours le service Cipag...

cipaginox ELE
25 litres

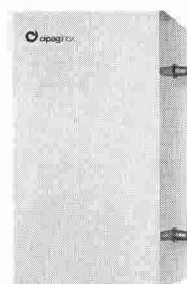

cipagglas CGA
120 litres

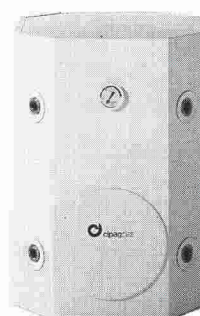

cipagglas CGA et
cipagnorm NOA
210 à 300 litres



Fabrique de chaudières et de chauffe-eau
1604 Puidoux-Gare - Tél. 021/ 946 27 11
Agence Genève 022/ 735 56 36
Pfäffikon/ ZH 01/ 950 00 95

UN SEUL PROFILIT® – mais d'innombrables applications

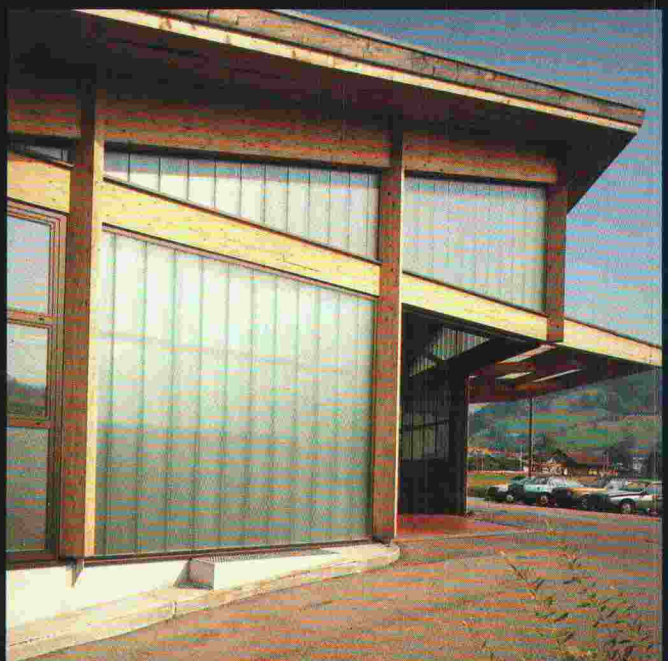

FLACHGLAS
EOMAG ERSTE ÖSTERREICHISCHE
MASCHINGLASINDUSTRIE AG
2345 Brunn am Gebirge, Feldstraße 12, Tel. (02236) 336 41 Serie, Telex 79112, Fax 33690

B 3413



Découper et adresser à:

M. Felix K. Schmucki

c/o

FLACHGLAS VB (Suisse) SA

Grundstrasse 18

6343 Rotkreuz/Zoug

Envoyez-moi votre documentation sur le Profilit®.

Nom: _____

Adresse: _____

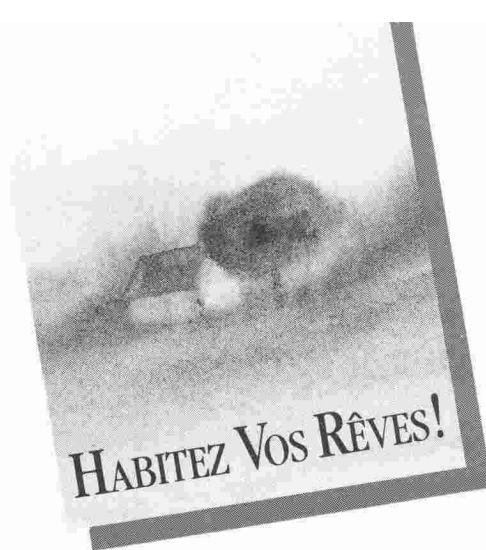

CONSTRUIRE LES IDÉES DES ROMANDS!

Quels sont les penchants des Romands en matière d'habitat ? A l'intention des professionnels de la construction et de l'aménagement, Habitat & Jardin vient de lancer ce sondage exclusif, en pré-ouverture à sa neuvième édition.

ROMANDS

- 85 % attachent une importance essentielle au logement
- 50 % aimeraient accéder à la propriété
- 43 % rêvent d'une ferme rénovée
- 25 % sont prêts à investir prochainement dans la construction ou l'aménagement de leur habitat
- 70 % aiment se tenir dans leur salon et y recevoir des amis, dans un aménagement plutôt classique

Extrait du sondage exclusif réalisé pour Habitat & Jardin par l'institut MIS Trend sur un échantillonnage représentatif de la population romande, novembre 1989.

Si l'enquête complète vous intéresse, appelez le secrétariat du salon, tél. 021 / 45 11 11

Avec plus de 400 exposants, une surface de 35'000m² et plusieurs animations d'envergure, Habitat & Jardin '90 vous invite à partager les rêves des 100'000 visiteurs attendus !

PERSPECTIVES 2000

Espace Domotique - EuroPAN

Juste après Paris, le salon accueille une sélection d'œuvres primées par EuroPAN, le premier concours d'architecture de niveau européen. Les dix lauréats suisses figurent en bonne place dans l'environnement révolutionnaire de la domotique.

Miroirs et laser

Un show spectaculaire qui fait éclater l'habituelle perception de l'espace.

Bourse télématique d'apprentissage

Des consoles vidéotex pour aider les jeunes à construire leur avenir dans les professions du bâtiment.

JOURNÉE PROFESSIONNELLE

L'évaluation des biens immobiliers

Plusieurs experts romands analysent les paramètres qui déterminent la valeur de référence d'un bien immobilier. En prise directe sur l'actualité !

Mercredi 7 mars 1990 • 8 h 30 - 14 h, lunch inclus

Demandez votre formulaire d'inscription au 021 / 45 11 11



HABITAT & JARDIN '90

Beaulieu • Lausanne • du 3 au 11 mars

Heures d'ouverture: de 10 h à 19 h. Mardi et jeudi jusqu'à 22 h.

Les pompes de circulation Biral: simples, parfaitement au point, sûres et à l'avant-garde.



Biral®

A la longue, la solution la plus économique.

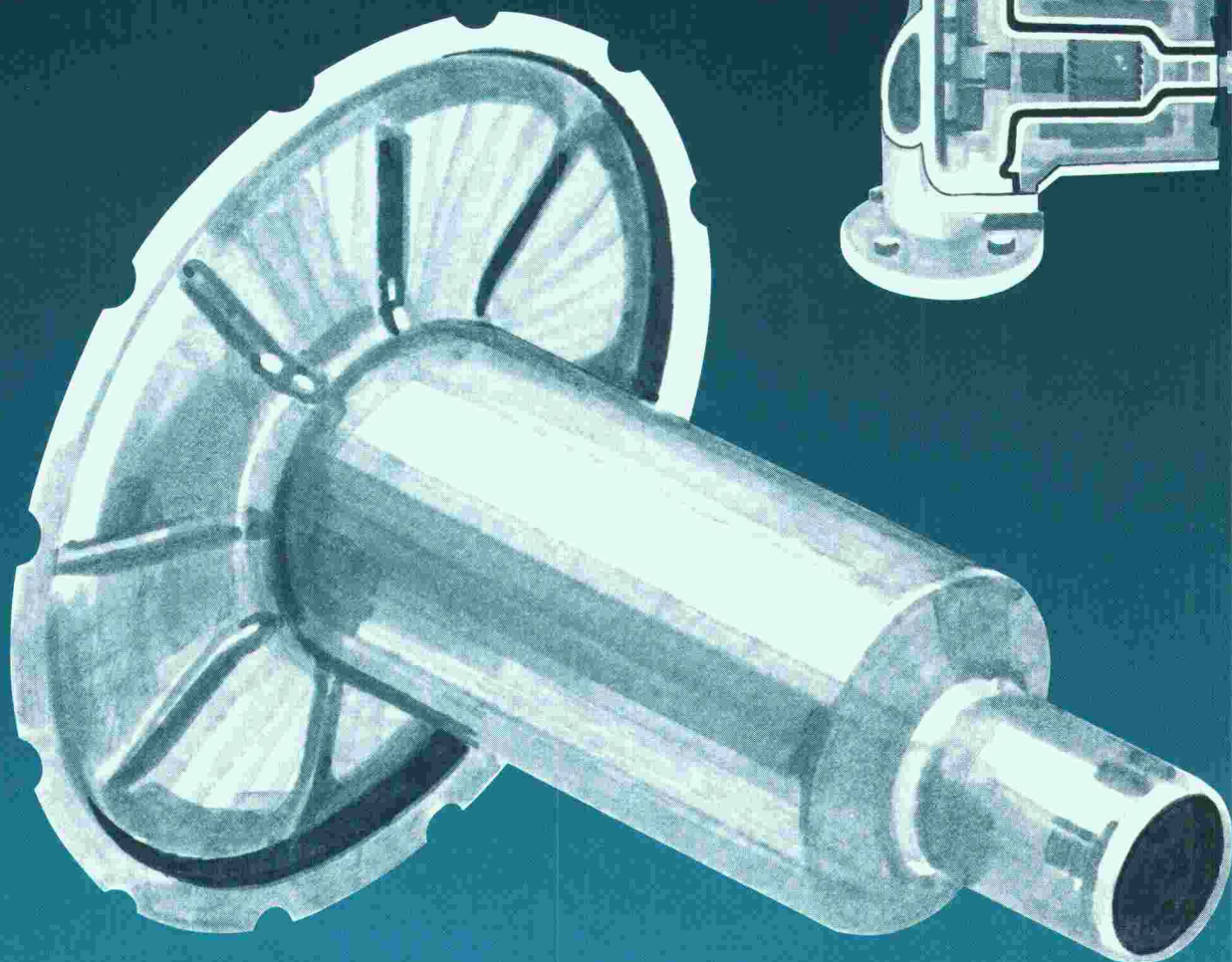

Pour qu'une machine soit fiable et sûre, sa construction doit avoir reçu toute l'attention nécessaire. Les circulateurs Biral ont été conçus avec une volonté de simplicité. En effet, moins une machine comporte de pièces, plus son fonctionnement est sûr. Fiabilité et économie de courant ne sont donc pas de vains mots mais une réalité dont la justesse a été prouvée mille fois.

Et pour résoudre les problèmes d'étanchéité avec un maximum de sécurité, les circulateurs sont dotés du système Biral de chemise de stator en acier inoxydable. Le vaste pro-

gramme Biral offre une marge de planification permettant de choisir la pompe correspondant aux besoins. Les courbes caractéristiques le prouvent: la pression augmente à peine en cas de variations du débit.

La grande diversité des modèles est très appréciée des professionnels qui y trouvent toujours la solution appropriée.

Profitez de notre service de livraison rapide – en particulier, celui des 25 centres régionaux. Faut-il le préciser? Nos produits sont sous garantie totale pendant 3 ans.

Bieri Pumpenbau AG
Biral International
CH-3110 Münsingen

Informations et conseils auprès de:

Hoval Herzog SA
8706 Feldmeilen
Tél. 01 925 61 11

Bâle Tél. 061 76 20 70
Berne Tél. 031 42 62 66
Lausanne Tél. 021 24 89 01
Lugano Tél. 091 23 48 01

Hoval

Economie d'énergie – Protection de l'environnement.

B 3362



Maitre d'ouvrage: Zwiahlen Metallbau, Münchenbuchsee. Architecte: Bruno Am AG, Münchenbuchsee. Entrepreneur: Edillectica AG, Schönenbühl/BE.

B 3382

Veillez m'envoyer
votre documentation
concernant votre plaque ondulée
SP 42 Sinus

Rue: _____
Nom: _____
Société: _____
Prénom: _____
NP/localité: _____

Coupon - nouvelle vague

A renvoyer à: Montana Stahl SA, 5303 Würenlingen



Une vague tout pour la Suisse!

à fait nouvelle

Nager à contre-courant

La nouvelle plaque ondulée SWISS PANEL 42 Sinus vous offre des possibilités nouvelles et originales pour vos constructions industrielles et commerciales. La forme géniale en Sinus permet de créer des surfaces et des façades à caractère personnalisé.

Annoncer la couleur

Faites harmoniser votre bâtiment à son environnement ou laissez le parler pour soi! La plaque ondulée SWISS PANEL 42 Sinus existe dans tous les 41 coloris de la gamme MONTACOLOR®, pour l'acier ainsi qu'en plus de 20 teintes pour l'aluminium.

Baisser les coûts

La plaque ondulée SWISS PANEL 42 Sinus existe en aluminium et nouvellement sur le marché Suisse en une matière plus avantageuse, l'acier galvanisé prélaqué au superpolyester MONTACOLOR®, mille fois éprouvé. Ce matériau avantageux et la stabilité optimale de la forme en Sinus permettent de maintenir au plus bas les coûts de vos façades et de vos toitures.

Les systèmes rationnels pour toitures, planchers et façades.

Montana Stahl SA, 1110 Morges
Téléphone 021/8019292 Téléfax 021/8023106

