

Objekttyp: **Advertising**

Zeitschrift: **Ingénieurs et architectes suisses**

Band (Jahr): **117 (1991)**

Heft 1-2

PDF erstellt am: **21.07.2024**

Nutzungsbedingungen

Die ETH-Bibliothek ist Anbieterin der digitalisierten Zeitschriften. Sie besitzt keine Urheberrechte an den Inhalten der Zeitschriften. Die Rechte liegen in der Regel bei den Herausgebern.

Die auf der Plattform e-periodica veröffentlichten Dokumente stehen für nicht-kommerzielle Zwecke in Lehre und Forschung sowie für die private Nutzung frei zur Verfügung. Einzelne Dateien oder Ausdrucke aus diesem Angebot können zusammen mit diesen Nutzungsbedingungen und den korrekten Herkunftsbezeichnungen weitergegeben werden.

Das Veröffentlichen von Bildern in Print- und Online-Publikationen ist nur mit vorheriger Genehmigung der Rechteinhaber erlaubt. Die systematische Speicherung von Teilen des elektronischen Angebots auf anderen Servern bedarf ebenfalls des schriftlichen Einverständnisses der Rechteinhaber.

Haftungsausschluss

Alle Angaben erfolgen ohne Gewähr für Vollständigkeit oder Richtigkeit. Es wird keine Haftung übernommen für Schäden durch die Verwendung von Informationen aus diesem Online-Angebot oder durch das Fehlen von Informationen. Dies gilt auch für Inhalte Dritter, die über dieses Angebot zugänglich sind.

Ein Dienst der *ETH-Bibliothek*
ETH Zürich, Rämistrasse 101, 8092 Zürich, Schweiz, www.library.ethz.ch

<http://www.e-periodica.ch>



ingénieurs déjà «branchés»

B 3938

SOCIETE ANONYME · KAMBER ET BAERISWYL · KBM SA ·
L. KLEN · RICHARD KNECHT · D. KUENZY SA · A. KUGLER
KUHN · LAMUNIERE ET VAN BOGART · JEAN-CLAUDE
RUEDIN · ANTOINE DE LAVALLAZ · CLAUDE LEHMANN ·
& FILS · LOMBARDI ET FAME · LOSAG SA · LOSDYCK



ANDRE MEILLARD · MOBAG · MODUS VIVENDI · ARCHI-
ROBERT MONNIER · DE MONTMOLLIN · RENATO MORANDI
ROLAND MOSIMANN · MOUCHET, DUBOIS & BOIS-
ET VALLOTTON · CENTRE ORIPH · A. & J.-P. ORTIS · ALOIS
PEG SA · PEINTCOLOR SA · JACQUES PELLEGRINO · JEAN-
PERROUD SA · PERSPECTIVES · JEAN-A. PIDOUX · JEAN-
PAUL PILLET · PIZZERA ET POLETTI SA · PLANIFICATION ET
ENERGIE DE L'OUEST-SUISSE · PLANNING MANAGEMENT SA
PRALONG SA · M.-A. PRENAT · PYTHON, KUENZ ET
SA · HERVE DE RHAM · DE RHAM & CIE SA · GEORGES RIBES
ROBERT & VINCENT SA · GILBERT ROCHAT · ROCHAT &
ROSSELET · T. ROSSIER & M. BEETSCHEN SA · JEAN-LOUIS
LISBERGER · J.-P. ROULIER · JACQUES ROULIN · SOCIETE
SCHAFFNER HANS ET CIE · GEORGES SCHALLER · SCHLUN-
SCHOPFER & KARAKAS SA · PIERRE SCHWEIZER · SEMPA SA
TELLA · PIERRE STEINER SA · STEPHAN SA. DEPARTEMENT
LAND ET PIERRE STUDER SA · PIERRE ET ROLAND STUDER ·
TARDIN · TECHNIQUE ET ECONOMIE POUR LA CONS-
CLAUDE THEVENAZ · THOMANN & THOMANN SA ·
TSCHUMI & BENOIT · URSCHER & ARRIGO · JEAN-MARC
VASSEROT · VUILLEUMIER · SALLIS · E. WEBER · EDWIN

PIGMA:

progiciel intégré de gestion de mandats.

Après l'enregistrement simple et rapide de l'activité des collaborateurs, de l'avancement des travaux, des dépenses et des factures émises, vous obtenez un contrôle permanent et précis permettant de mesurer la rentabilité de votre activité.

MESSERLI CAD:

dessin/conception assistés par ordinateur spécialement conçus pour architectes, bibliothèques incluses.

Du dessin 2D, aisé et proche de la réalité de la table à dessin, on passe rapidement en 3D (pers. ou axo.) dont découlent coupes et élévations. Les modifications du plan sont confortables et se répercutent automatiquement sur les trames, cotes, etc., d'où un gain de temps non négligeable. Les portes, fenêtres, escaliers paramétrisables, les meubles 2D/3D, les murs s'adaptant sous les toits et tout ce qui précède en font un outil indispensable à un travail de qualité respectant les impératifs de la conception et de la créativité.

ROLAND MESSERLI:

CAN Construction 2000:

soumissions, métrés et contrôle des coûts.

Permet un travail de devis et de soumission rapide sur la base de textes personnels ou/et en utilisant les données CAN Construction 2000.

Une comparaison des offres simple et efficace en francs et en pourcents. Un allègement administratif grâce à des sorties de documents tels que:

Contrats, lettres de remerciements, situations et demandes d'acomptes détaillées, etc. Un contrôle et une gestion des coûts de construction précis et automatiques (bons de paiements, comptes d'entreprises, décompte de chantier et contrôle des garanties, arrêts de comptes).

SERVICE • FORMATION

Pour vous assister, JOBIN SA, spécialiste Olivetti, dispose d'une infrastructure qui répond parfaitement aux besoins et aux exigences informatiques de notre époque.

Le conseil sérieux, le matériel testé, l'installation professionnelle sur site, le centre de formation, l'assistance téléphonique permanente et les techniciens compétents dans un atelier moderne (télémaintenance par modem), possibilités de leasing ne sont que quelques-uns de nos atouts.



BUREAUTIQUE

Av. de Provence 10
1000 LAUSANNE 20
Tél. 021/256022
Téléfax 021/240730

JAUNIN · MICHEL JOBIN
FREDERIC JOHNER
GERALD JORDAN · J.P.C
K. KENGETER · GEORGES
INGENIEURS SA · BERNARD
LATELTIN · LAUPER ET
ETABLISSEMENTS R. LEUBA
ET JUCKER · RODOLPHI
LUSCHER · MACHBURO SA
· MARTI ET BADER · MART
HERBERT · FRANÇOIS
MARTIN · ERNEST MARTIN
· ROLAND MARTIN · A
MATTANA · MATTER INGE
NIEURS SA · DENIS
MATTHEY · FRANÇOIS
MEIER · ROLAND MEIGI
TECTES ASSOCIES SA
· MORET SA · PIERRE MOSEI
SONARD · MSBR SA · MUSY
PAGE · BERNARD PAGET
PHILIPPE PERRINJAQUET
MARC PIENS · FRANÇOIS ET
CONSTRUCTION SA · (EOS
· DU POMMIER · JEAN
PARTNERS SA · RENOBAT
· RINDERKNECHT SA
CODEREY · JEAN-FRANÇOIS
ROSSI · MICHEL ROETH
DE BANQUE SUISSE
EGGER & VALLAT
· SGI · SSC · STEFFEN & CAS
SAPCO · STUCKY SA · RO
STUDIO ARCHE · NICOLA
TRUCTION · PIERRE-
TREMBLET & CIE SA ·
VALLOTTON · PHILIPPE
WICKI · DANIEL WILLI

Design

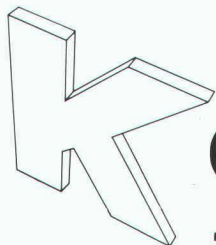

Cuisines

...c'est toute la différence!

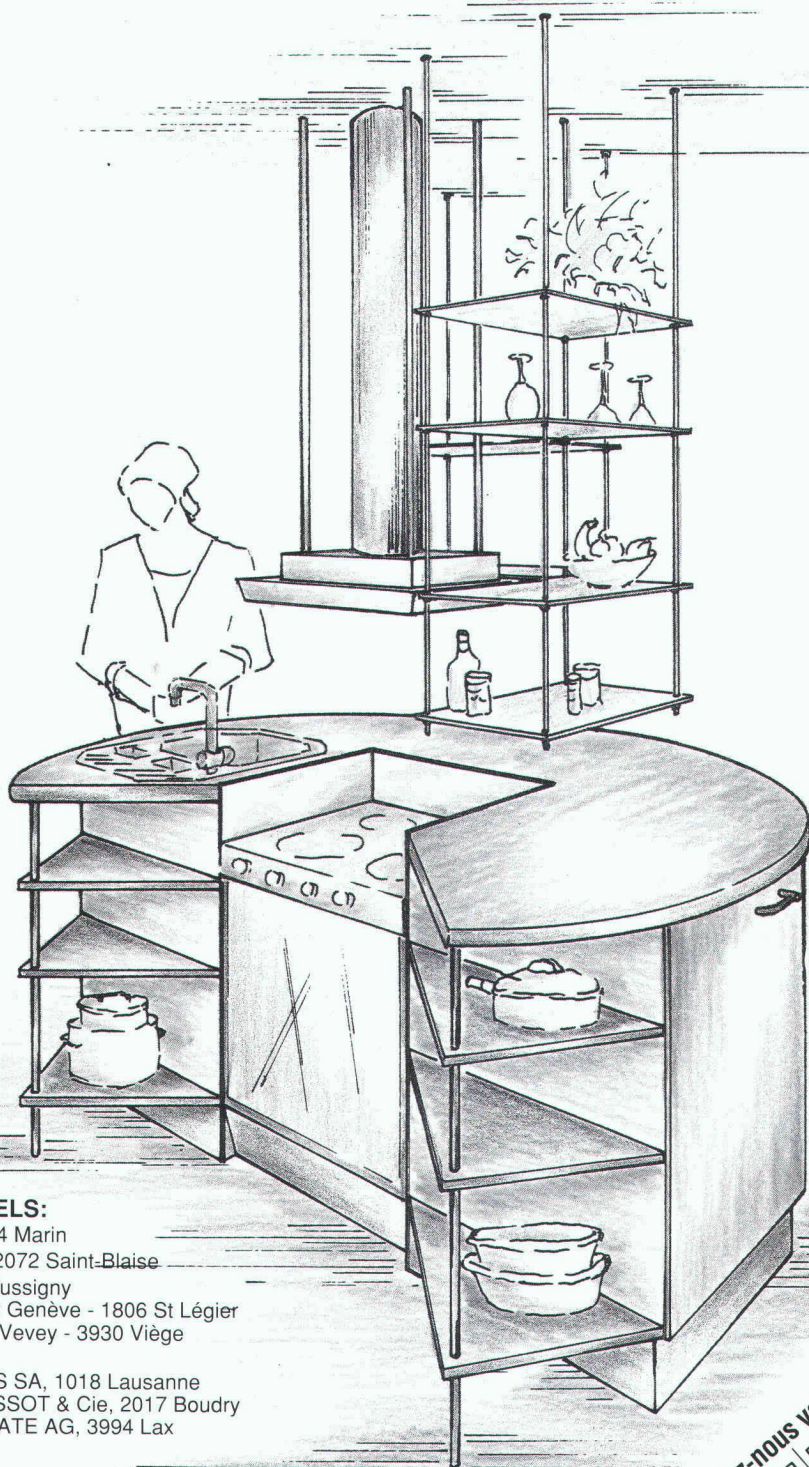

DISTRIBUTEURS OFFICIELS:

CUISINE ROMANDE SA, 2074 Marin

DUBOIS-JEANRENAUD SA, 2072 Saint-Blaise

GETAZ ROMANG SA, 1030 Bussigny

succ. à: 1860 Aigle - 1202 Genève - 1806 St Lègier

1951 sion - 1800 Vevey - 3930 Viège

AGENTS:

BSB APPAREILS MÉNAGERS SA, 1018 Lausanne

BUZAG AG, 2500 Bienne - TISSOT & Cie, 2017 Boudry

ZEITER KUECHEN & APPARATE AG, 3994 Lax

B 3928

Venez-nous voir à Bâle



halle 331 stand 231

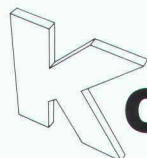

Cuisines

K-Cuisines SA, Neufeld, 4913 Bannwil, Tél. 063 42 11 00

J. Schori Cheminées - Carrelages S.A.

DISTRIBUTEUR OFFICIEL DES PRODUITS

 **PALAZZETTI**
Importation vente

Faites confiance au spécialiste!

- les revêtements exclusifs et personnalisés
- des foyers chauffants ouverts ou fermés qui tiennent ce qu'ils promettent
- la plus grande exposition permanente du canton avec ses 30 modèles



Firenze



Versailles

EXPOSITION permanente

Rte de Chantemerle/Rte du Coteau
1763 GRANGES - PACCOT
☎ 037/26 19 18 FAX 037/26 19 94

 sortie Fribourg-Nord

Nombreuses références

BON pour une documentation gratuite

Nom: _____
Prénom: _____
Rue: _____
NP/Lieu: _____
Tél.: _____

B 3912

Rendez-nous visite à la **SWISSBAU**, halle 400, stand 355.

HWAT+

Le moyen le plus moderne pour avoir avantageusement de l'eau chaude, partout et en tout temps

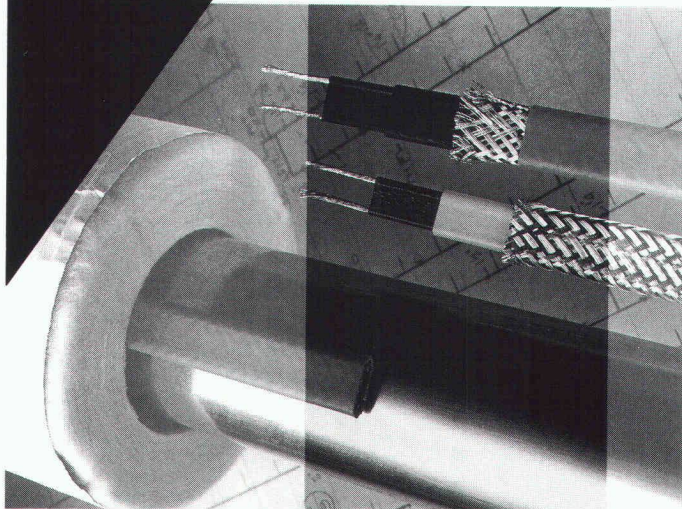

Le confort de l'eau chaude est aujourd'hui une évidence dans chaque construction. Attendre longtemps l'arrivée de l'eau chaude, n'est pas seulement ennuyeux, mais aussi du gaspillage d'eau et d'énergie.

Les avantages techniques du système à conduite unique et l'emplacement minime nécessaire pour la distribution d'eau chaude sont des arguments déterminants.

Raychem SA
Oberneuhofstr. 8
6340 Baar 1
042 31 81 31
Fax 042 31 77 00

Raychem

B 3881

Pour

l'installation de citernes

pensez à dübi
et offrez-vous une partie de pêche...

...ou carrément des vacances. Nous prenons tout en main, vous laissant tout loisir de vous occuper de choses plus importantes. Depuis plus de 30 ans, nos réalisations riment avec savoir-faire, sécurité et service. Demandez-nous sans engagement une première information gratuite et votre petit cadeau.

- Cuves et bacs en matière plastique
- Réservoirs sphériques à enterrer (Mazout, combustible diesel, eaux, produits chimiques)



Nom/Entreprise: _____

Adresse: _____

NPA/Localité: _____

IA

dübi

A renvoyer à: dübi S.A., Industriezone Hofmatt
3360 Herzogenbuchsee, Tél. 063 60 12 12

B 3919



CHROMOFIBRE VBA

B 3916

Ouvrez de nouveaux horizons aux voies piétonnes!
Intègre les cheminements et places
aux teintes et à l'architecture locale!



**Architectes,
communes,
paysagistes,
entreprises,
bétonniers,
carriers...**

**Venez découvrir les immenses possibilités
offertes par ce nouveau matériau.**

SWISS BAU 91 - STAND 671 - HALLE 300

PRODUITS POUR BÂTIMENT

En Budron E9

1052 LE MONT sur LAUSANNE

Tél : 021/652 85 85

Fax : 021/652 85 95



BURRI

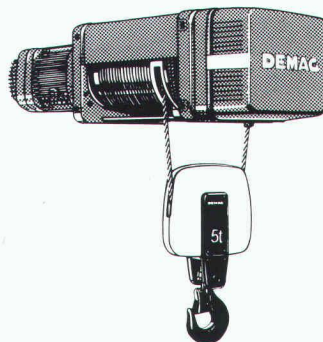

Palans électriques à câble DH 2000-40 000 kg

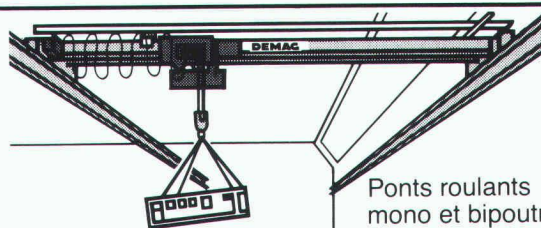

Ponts roulants
mono et bipoutres.
Ponts roulants
suspendus.

B 2425

W. BURRI S.A. 1000 LAUSANNE 16
CONSTRUCTIONS ELECTROMECHANQUES
ch. de la meunière 12, 1008 Prilly 021- 24 45 33

Il n'y a pas de petites économies

Alors lancez-vous dans le circuit de reconditionnement des modules originaux Walter Rentsch. Nous démontons, examinons, nettoyons et révisons les modules usagés destinés aux minicopieurs Canon et aux imprimantes laser Canon, Hewlett Packard, Apple, Brother, pour n'en citer que quelques-unes, avant de les remplir à nouveau de toner. Ces modules reconditionnés, d'une qualité irréprochable, bénéficient d'une garantie complète, mais ne vous coûtent que la moitié

environ du prix d'un module original. Ainsi, notre circuit de reconditionnement des modules allège votre budget, tout en ménageant la nature et en contribuant à réduire la montagne de déchets. Enfin, lorsque les modules ne sont plus réutilisables, nous les éliminons de manière écologique.



**Le matériel d'expédition
vous est fourni gratuitement
par Walter Rentsch.**

Les économies, je suis pour!

- Veuillez m'envoyer votre documentation sur le circuit de reconditionnement des modules Walter Rentsch.
- Veuillez me faire parvenir des informations concernant votre abonnement de modules.
- Veuillez m'appeler: nous avons besoin de matériel d'expédition.

Entreprise: _____

Personne de contact: _____

Rue: _____

NP/localité: _____

Téléphone: _____

Renvoyer à:
Walter Rentsch SA, Service des modules,
avenue du Temple 13c, 1012 Lausanne,
téléphone 021/653 65 27, téléfax 021/653 64 96

IAS 62



Rebuilt-Modul

Le module reconditionné: un produit de qualité du groupe Walter Rentsch.

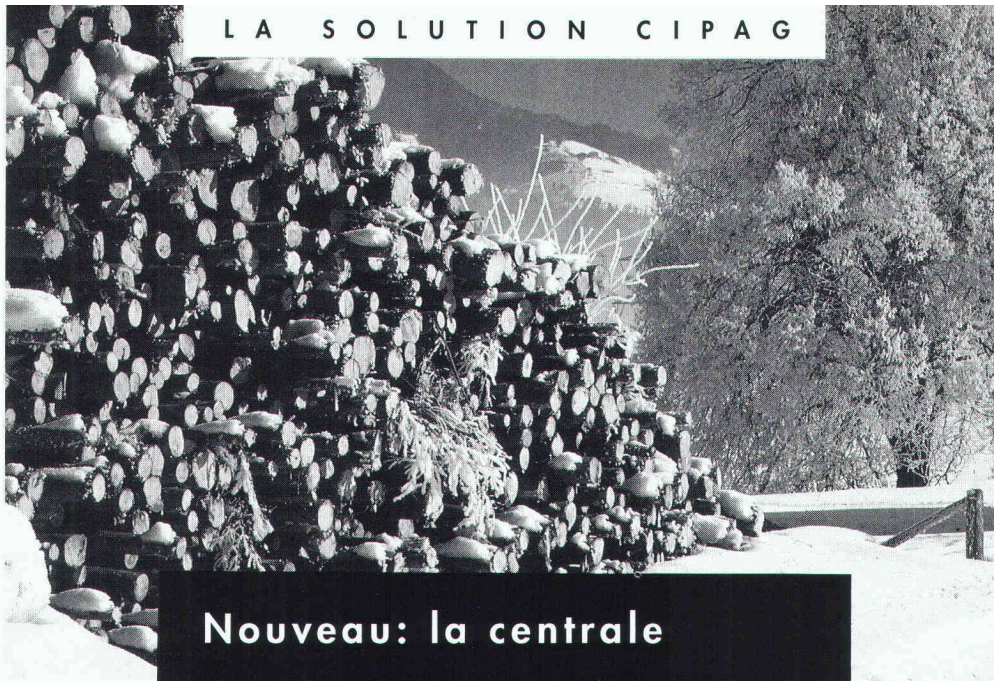

**Nouveau: la centrale
de chauffe compacte, à bois
et autres énergies...**

B 3932

Cipag a créé une centrale de chauffe compacte, moderne et d'un grand confort d'utilisation. Elle se compose: – **d'une chaudière** à gazéification du bois, combinable avec d'autres énergies; – **d'un accumulateur**, chargé uniquement lors du fonctionnement au bois. L'énergie d'appoint éventuelle (gaz, mazout ou électricité) ne s'enclenche que lorsque l'accumulateur n'est plus assez chaud ou que tout le bois est consommé, assurant ainsi une efficacité totale; – **d'un groupe de charge et décharge** automatique de l'accumulateur, permettant également de raccorder **un chauffe-eau**

Cipag. Ce système intégré de chauffage et production d'eau

chaude offre la solution optimale pour gérer plus efficacement l'énergie produite par le bois.

Et toujours le service Cipag...



**Nous sommes à la
SWISSBAU à Bâle,
du 29.1.91 au 3.2.91,
halle 411, stand 555**



Fabrique de chaudières et chauffe-eau 1604 Puidoux-Gare – Tél. 021/ 946 27 11
Agence de Genève – Tél. 022/ 735 56 36 Succursale Pfäffikon/ ZH – Tél. 01/ 950 00 95

INDUNI	BÂTIMENTS
GÉNIE CIVIL	TRAVAUX PUBLICS
FORAGE ET SCIAGE	ÉCHAFAUDAGES ET TUBULAIRES
RÉSINES ET STRUCTURES COLLÉES	RÉFECTION ET INJECTION DU BÉTON
TERRASSEMENTS	AÉROPORTS
<small>GENÈVE 6, AV. DES GRANDES-COMMUNES CASE POSTALE 336 1212 PETIT-CHÂLON 1 TEL. 022/792 38 11 FAX 022/792 01 31</small>	<small>NYON 11, ROUTE DE CHAMP COLIN 1260 NYON TEL. 022/61 42 82 FAX 022/61 51 93</small>

Computer Graphics 91

L'exposition suisse pour les professionnels de l'infographie et de l'édition.

Gros plan:
Impression digitale
Patronat: SVGU

Symposium
CAO et construction
Patronat: SIA

30./31. Janvier 1991 Kongresshaus Zurich
Heures d'ouverture: 09.00 - 18.00

Organisé par la Swiss Computer Graphics Association
Tel. 01 / 257 52 57, Fax 01 / 362 52 27

**photos
graphisme
publicité
sur mesure**

■ 021
800 44 86

B 3913

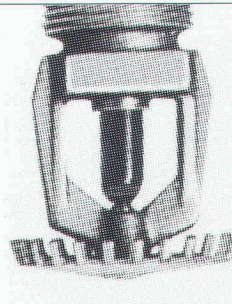

Installation Sprinkler, Co₂, détection

Depuis plus de dix ans, Abarisk vous offre un service complet d'études, de montage, de transformation et de service après-vente.

1, rue de l'Industrie
1020 Renens
Téléphone (021) 634 77 77



abarisk SA
Sécurité-Incendie

B 3858

Protégez votre personnel et vos biens!!

Renseignez-vous auprès de **Roland SIEGFRIED**

Ingénieur Conseil en sécurité et bureau technique

Etudes de protection des personnes et des biens, plans de sécurité, d'évacuation, de contrôle d'accès, formation, etc.

Battieux 8 - 2013 Colombier - ☎ (038) 41 28 91

Illustration: A cartoon showing a man in a hard hat talking to another man, with a fire in the background and a speech bubble saying "QUELS SONT VOS PROJETS?"

Cordes + Filets
pour escaliers, galeries, balustrades, terrains de jeux...

swiss made

SWISSBAU 91
29.1-3.2.91 Bâle
halle 115
stand 323

Bürki SA
Case postale 28
4538 Oberbipp
Tél. 065 76 21 21

B 2465

Encore plus de sécurité!

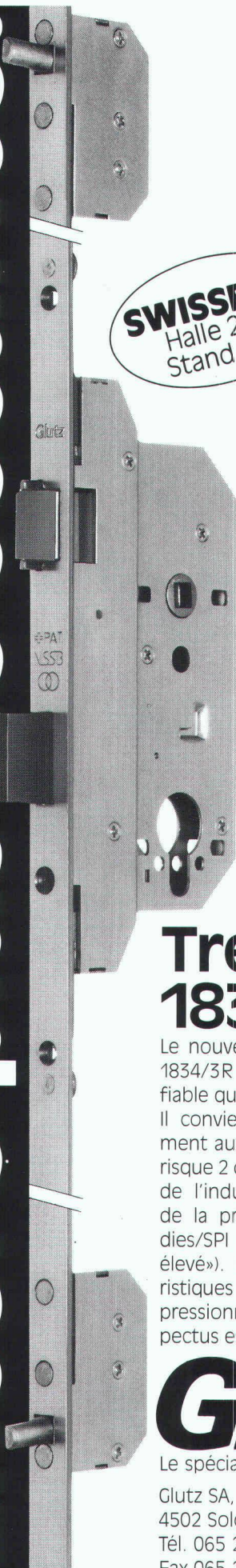

SWISSBAU
Halle 214,
Stand 125

Treplane 1834/3R

Le nouveau modèle Treplane 1834/3R est encore plus sûr et fiable que le modèle 1833/3R. Il convient tout particulièrement aux portes de la classe-risque 2 de l'association suisse de l'industrie des portes et de la prévention des incendies/SPI («danger d'effraction élevé»). La liste des caractéristiques de sécurité est impressionnante. Notre prospectus est à votre disposition.

Glutz

Le spécialiste en ferrements
Glutz SA, Segetzstrasse 13
4502 Solothurn
Tél. 065 21 51 71
Fax 065 22 06 57

B 3922

rotring rapidoplot

PRÉCISION SUR TOUTE LA LIGNE

rotring rapidoplot: des outils de traçage de précision, ultra-commodes, adaptés à tous les types de traceurs courants. En dépit de leur extrême simplicité d'emploi, ils garantissent des traits à l'encre de Chine indélébile, absolument nets et fortement contrastés.

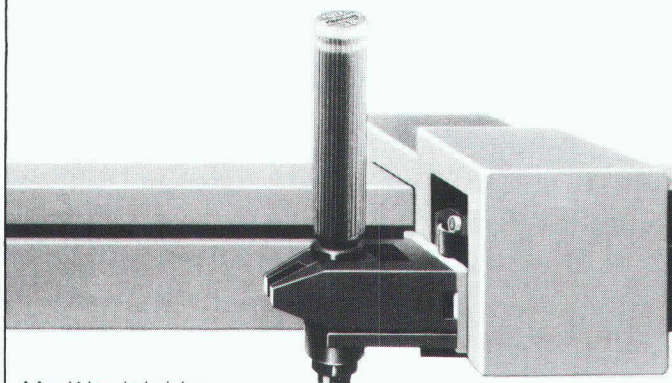

Modèles jetables MPP

- Traits à l'encre de Chine précis, sur papier ou film
- Contraste prononcé et grande netteté
- Haute sécurité de fonctionnement, sans entretien

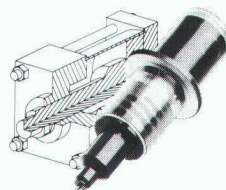

Modèles rechargeables BC, BT, BTS

- Extrême précision, en huit largeurs de traits
- Noir intense, sur papier ou film à dessin
- Grand nombre d'applications

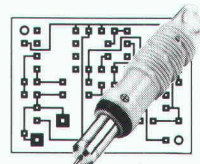

rotring

B 3903

Bon

- Envoyez-moi, gratuitement et sans engagement de ma part, un outil de traçage rapidoplot MPP pour que je puisse l'essayer.

Largeur de trait

Couleur

Type de traceur/Marque

- Envoyez-moi la documentation sur l'ensemble de la gamme rapidoplot.

Prénom et nom

Entreprise/Branche

Adresse

Téléphone

rotring (Suisse) SA, Moosmattstrasse 27, 8953 Dietikon ZH
Téléphone 01/740 26 16, télécopie 01/741 28 00

NEOLTEC^{SA}

FOSAM

L'EQUIPEMENT
DE BUREAU
ET TECHNIQUE
DE A À Z!

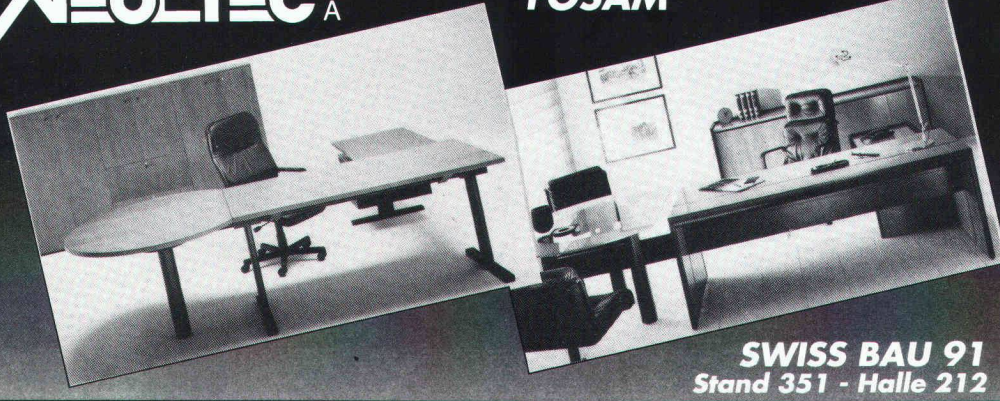

SWISS BAU 91
Stand 351 - Halle 212

ROUTE de LA PIERRE
CH - 1024 ECUBLENS
TÉL : 021 / 691 86 11
FAX : 021 / 691 51 40

B 3929

BALZAN IMMER SA

Entreprise spécialisée
Avenue de Tivoli 60
1007 Lausanne

- Isolations
- Chapes flottantes
- Sols industriels

LE SPÉCIALISTE DES CHAPES

- Problème de poids?
- Problème de hauteur?
- Problème de délais?

Nous vous proposons:
La chape liquide autonivelante sans joints.

Tél. 021/24 99 91 - Fax 021/24 54 41

B 3712

THORO

étanche et rénove
béton et maçonnerie

EN VENTE CHEZ
VOTRE MARCHAND
DE MATÉRIAUX



B 3484

Service clients:
Tél. 021/6 357 722

Fax 021/6 357 726

Protection contre la corrosion Métallisation

**SWISS
BAU 91**
Halle 113
Stand 211

A la SWISSBAU vous voyez
comment protéger les métaux
contre la corrosion et les mettre
en valeur par une métallisation -
efficacement et de façon rentable

B 3927

VA

ZINGUERIE SA
AARBERG

VB

VERZINKEREI AG
BETTWIASEN

VP

VERZINKEREI
PRATTELN AG

W

VERZINKEREI
WELLHAUSEN AG

ZAG

ZUBERBÜHLER AG
PFÄFFIKON SZ

Nous cherchons pour nos bureaux de Fribourg et Estavayer-le-Lac

un ingénieur civil dipl. EPF et un ingénieur civil ETS

- pour étude et conduite de projets dans les domaines
- structures porteuses (béton armé, béton précontraint)
 - génie civil (travaux souterrains, aménagements routiers, etc.)

Profil souhaité

- langue maternelle française ou allemande
- goût pour la statique et la solution des problèmes constructifs
- intérêt pour les études comparatives (conception et coût)
- connaissance du traitement électronique des données (MS DOS, DAO, etc.)

Nous offrons

- salaire bien adapté aux responsabilités
- formation complémentaire (interne et cours)

Faire offre par écrit avec CV ou demander tous renseignements complémentaires à:

Monsieur Henri Brassey
Ingénieur SIA dipl. EPFZ
Ingénieur conseil ASIC

BRASEY INGÉNIEURS

Av. de la Gare 11 – 1701 Fribourg – Tél. 037/22 17 44



AAMT FÜR BUNDESBAUTEN
OFFICE DES CONSTRUCTIONS FÉDÉRALES
UFFICIO DELLE COSTRUZIONI FEDERALI

En vue de ses programmes de réalisation en Suisse romande, notre arrondissement I engagerait des

architectes

à même de participer à la planification, à la programmation et à la réalisation des bâtiments de la Confédération et d'assurer la conduite générale des projets de travaux de construction.

Les nouveaux collaborateurs/trices auront de préférence quelques années d'expérience, des talents de négociateurs/trices et la faculté de travailler de manière indépendante.

Si cette activité correspond à votre profil, prenez contact avec la **Direction de l'arrondissement I de l'Office des constructions fédérales, Lausanne**, tél. 021/26 96 26 ou envoyez votre offre accompagnée des documents usuels à l'Office des constructions fédérales, Section du personnel et de la formation, Effingerstrasse 20, 3003 Berne.

RÉPUBLIQUE ET



CANTON DE GENÈVE

POST TENERAS LUX

ÉCOLE D'INGÉNIEURS DE GENÈVE

Le Département de l'instruction publique met au concours un poste d'

ingénieur civil

pour l'enseignement des disciplines suivantes :

- **béton armé,**
- **statique et résistance des matériaux,**
- **structure et construction.**

Exigences : diplôme d'ingénieur EPF ou ETS avec au minimum 5, respectivement 8 années de pratique professionnelle. Grande aptitude à s'adapter aux nouvelles techniques en rapport avec les différents domaines susmentionnés.

Il s'agit, dans un premier temps du moins, d'un poste à temps partiel.

Les candidats doivent être de nationalité suisse.

Entrée en fonction : immédiate ou à convenir.

Prière d'adresser les offres manuscrites, avec curriculum vitae et copies de diplômes, à M. Paul-Emile Muller, directeur de l'École d'ingénieurs de Genève, 4, rue de la Prairie, 1202 Genève, jusqu'au 31 janvier 1991.



L'ÉCOLE
POLYTECHNIQUE
FÉDÉRALE
DE LAUSANNE (EPFL)

met au concours

pour son **Département de génie civil**
un poste de

professeur des voies de circulation

Orientation : construction et maintenance des réseaux routiers.

Le poste inclut la direction du Laboratoire des voies de circulation (LAVOC). La charge d'enseignement comprend des cours et projets spécifiques destinés aux sections de génie civil et de génie rural, ainsi qu'une participation à des projets interdisciplinaires et à des cycles d'études postgrades. Les recherches couvrent les matériaux des superstructures routières, le dimensionnement de ces superstructures et les méthodes de gestion de la maintenance des réseaux routiers.

Délai d'inscription : 28 février 1991.

Entrée en fonction : septembre 1991 ou à convenir.

Les personnes intéressées voudront bien demander la formule de candidature au :

**Secrétariat général de l'École polytechnique
fédérale de Lausanne, CE-Ecublens
CH-1015 Lausanne, Suisse**



DE CÉRENVILLE GÉOTECHNIQUE SA

cherche

pour compléter sa section
d'ingénieurs-conseils
un ou une

ingénieur civil EPF

(ou équivalent)

ayant quelques années d'ex-
périence en géotechnique et
travaux de fondations ou dési-
rant compléter sa formation
dans ces domaines.

Faire offre écrite à :

De Cérenville
Géotechnique SA
Ch. des Champs-Courbes 17
1024 Ecublens



DE CÉRENVILLE GÉOTECHNIQUE SA

Pour faire face à l'augmentation du volume de travail,
nous cherchons un

dessinateur

pour établissement de plans géotechniques, ou de
béton armé, et pour divers travaux extérieurs ; emploi
varié dans un environnement moderne et agréable.

Faire offre écrite à :

De Cérenville Géotechnique SA, ch. des Champs-
Courbes 17, 1024 Ecublens

Bureau d'architectes avec expérience a encore des

disponibilités

pour projets, mises à l'enquête, dossiers d'exécution.

Ecrire sous chiffre IAS 534 à IVA SA, rue du Pré-du-
Marché 23, 1004 Lausanne.

**VOICI
VOICI**

la preuve que vos annonces sont lues

Ingénieurs et architectes suisses

ISSN 0251-0979

Organe officiel de la Société suisse des ingénieurs
et des architectes (SIA), des Groupes romands de l'EPFZ (GEP)
et de l'Association suisse des ingénieurs-conseils (ASIC),
organe d'information de l'Association amicale
des anciens élèves de l'EPFL (A³E²PL)

Editeur

Société des éditions des associations techniques
universitaires (SEATU)

Rédaction

En Bassenges, 1024 Ecublens - CCP 10-5775-2 Lausanne
Tél. 021/693 2098 ☎, téléfax 021/693 2084

Jean-Pierre Weibel, ing. dipl. EPFZ-SIA, rédacteur en chef
Pierre Boskovitz, ingénieur, rédacteur
François Neyroud, arch. SIA, rédacteur (en congé)
Danièle Renard, secrétaire de rédaction

Les manuscrits seront rendus selon accord préalable
Toute reproduction du texte et des illustrations n'est autorisée
qu'avec l'accord de la rédaction et l'indication de la source

Abonnement

	Suisse	Etranger
Un an	Fr. 120.-	Fr. 130.-
Prix du numéro	Fr. 6.50	Fr. 7.50

Prix réduits pour étudiants
et membres A³E²PL, GEP, ASIC et UTS
Abonnement, vente au numéro, changement d'adresse :
Imprimerie Bron, case postale 880
1001 Lausanne, tél. 021/652 99 44, téléfax 021/652 73 23
Changement d'adresse des membres SIA :
Secrétariat général SIA, case postale, 8039 Zurich
Tél. 01/20115 70

Régie des annonces

IVA SA de publicité internationale

Rue du Pré-du-Marché 23
1004 Lausanne
Tél. 021/37 72 72
Téléfax : 021/37 02 80

Siège central :
Mühlebachstrasse 43
8032 Zurich
Tél. 01/251 24 50
Téléfax : 01/251 27 41

Impression

Imprimerie Bron SA, 1001 Lausanne
Tél. 021/652 99 44

Schweizer Ingenieur und Architekt

paraît aux mêmes éditions
Rédaction
Rüdigerstrasse 11, case postale 630, 8021 Zurich
Tél. 01/20155 36, téléfax 01/20163 77

Abonnement

	Suisse	Etranger
Un an	Fr. 185.-	Fr. 198.-
Prix du numéro	Fr. 7.-	Fr. 8.-

Normes et documentations SIA

En français : Secrétariat SVIA, av. Jomini 8, 1001 Lausanne.
Tél. 021/36 34 21
En allemand et en italien : Secrétariat général SIA,
Selnaustr. 16, 8039 Zurich. Tél. 01/20115 72

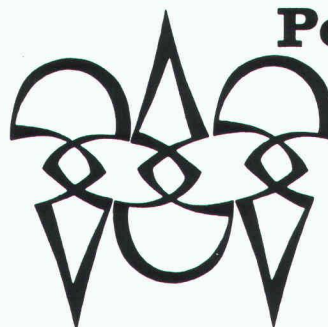

Polygravia sa

Photogravure et Offset

☎ 368980
Borde 28 bis
1018 Lausanne

DES SYSTÈMES D'AVENIR



Megamat

Une gestion dynamique des stocks, les marchandises à portée de la main.

Les rayonnages à casiers noria LISTAMAT et MEGAMAT de Lista font économiser de la place et ouvrent de nouvelles perspectives pour l'an 2000. Non seulement les appareils, mais aussi le design caractéristique LISTAMAT sont axés sur l'avenir.

Les facteurs de succès: des charges utiles variables, la systématique de subdivision Lista pour les petites pièces, les paternosters à tiroirs compatibles aux tiroirs Lista et l'amenée ergonomique des pièces.

En outre, vous pouvez désormais rendre encore plus efficace toute votre gestion des stocks avec le programme logiciel Lista.

Soyez dynamique vous aussi.

Téléphonez-nous.

Nos spécialistes sont à votre disposition.

LISTA

la systématique de l'ordre.

B 3896

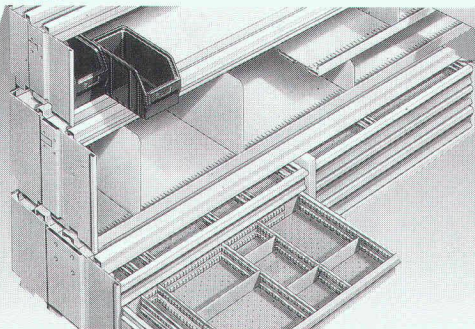

Système de tiroirs interchangeables Lista

SWISS BAU 91

Halle 107
Stand 165/255



ZSM Bâle

Secrétariat SWISSBAU 91, c/o Foire Suisse d'Echantillons, case postale, CH-4021 Bâle/Suisse, téléphone 061-686 20 20

Point de rendez-vous*

Exposition suisse de la construction Bâle du 29 janvier au 3 février 1991

* Point de rendez-vous des architectes, dessinateurs en bâtiment, conducteurs de travaux, spécialistes CAD, ingénieurs, staticiens, techniciens, planificateurs, concepteurs, physiciens, informaticiens, entrepreneurs, artisans, spécialistes en rénovation, offices de construction, offices de protection de l'environnement, conservateurs des monuments, propriétaires immobiliers, gérances immobilières, concierges, locataires, ... **et pour vous.**

Dans les halles de la Foire Suisse d'Echantillons



B 3902