

Objektyp: **Advertising**

Zeitschrift: **Ingénieurs et architectes suisses**

Band (Jahr): **123 (1997)**

Heft 19

PDF erstellt am: **22.07.2024**

Nutzungsbedingungen

Die ETH-Bibliothek ist Anbieterin der digitalisierten Zeitschriften. Sie besitzt keine Urheberrechte an den Inhalten der Zeitschriften. Die Rechte liegen in der Regel bei den Herausgebern. Die auf der Plattform e-periodica veröffentlichten Dokumente stehen für nicht-kommerzielle Zwecke in Lehre und Forschung sowie für die private Nutzung frei zur Verfügung. Einzelne Dateien oder Ausdrucke aus diesem Angebot können zusammen mit diesen Nutzungsbedingungen und den korrekten Herkunftsbezeichnungen weitergegeben werden. Das Veröffentlichen von Bildern in Print- und Online-Publikationen ist nur mit vorheriger Genehmigung der Rechteinhaber erlaubt. Die systematische Speicherung von Teilen des elektronischen Angebots auf anderen Servern bedarf ebenfalls des schriftlichen Einverständnisses der Rechteinhaber.

Haftungsausschluss

Alle Angaben erfolgen ohne Gewähr für Vollständigkeit oder Richtigkeit. Es wird keine Haftung übernommen für Schäden durch die Verwendung von Informationen aus diesem Online-Angebot oder durch das Fehlen von Informationen. Dies gilt auch für Inhalte Dritter, die über dieses Angebot zugänglich sind.

1^{er} EN GEOTEXTILES

Enkadrain®

Les nattes de drainage les plus utilisées dans les fouilles suisses.

Enkadrain® CK

Les nattes de filtrage, de drainage et de coffrage.

Enkadrain est dans tous les cas le drainage de bâtiment le plus avantageux pour évacuer de manière sûre des quantités d'eau maximales. © Marque déposée d'Akzo Nobel Geosynthetics GmbH (avec certificat ISO 9001)

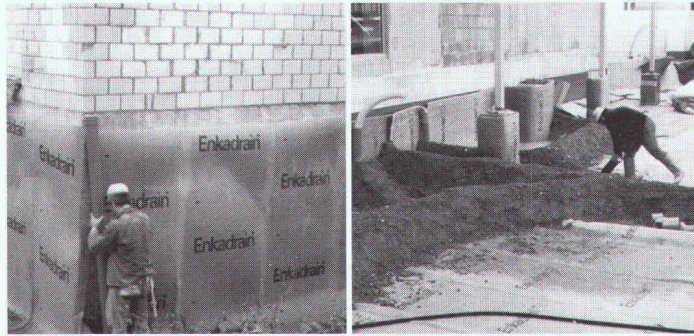

HUESKER: le plus vaste programme pour fixer, protéger, séparer, drainer, filtrer et armer dans **les travaux de terrassement et de fondations, la construction de décharges d'ordures, d'ouvrages hydrauliques et de voies de circulation** (HaTe®, HaTelit®, Fortrac®, Stablenka®, Comtrac®, Incomat®, NaBento®). Pour des utilisations avantageuses et conformes aux exigences. © Marque déposée de Huesker Synthetic, Gescher/D (avec certificat ISO 9001)

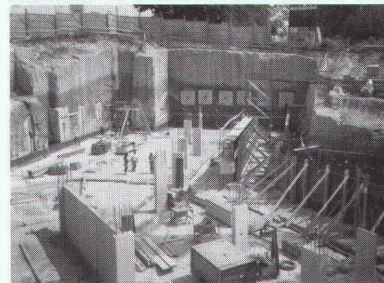

Conseils d'application et vente:

SCHOELLKOPF AG

Schaffhauserstrasse 265, 8057 Zurich

Tél. 01/312 16 16, Fax 01/312 16 26

Vente également chez les marchands de matériaux de construction



Mille pompes à chaleur subventionnées...

REPUBLIQUE • FCEN 96



...jusqu'à 6'000 francs

Le respect de l'environnement relève de l'évidence. Pourtant, pour chauffer des locaux, l'eau sanitaire ou son habitation, même les meilleures intentions se heurtent parfois au mur du prix... Cela ne concernera pas les mille prochaines pompes à chaleur installées en Suisse occidentale, puisque Promopac a décidé de les promouvoir jusqu'à un maximum de 6'000 francs par pompe à chaleur dès le 1^{er} octobre 1996 (à raison de 200 francs par kW thermique fourni par la pompe à chaleur). Un précieux soutien économique qui devrait faire chaud au cœur, non ?

Pour en savoir plus, prenez contact avec votre distributeur local d'électricité ou directement avec nous, par téléphone ou au moyen du coupon ci-contre.

Promopac, case postale 1230, 1001 Lausanne, tél. 021/341 22 22

Avec le soutien de:



2000 ₣

Merci de me faire parvenir la documentation sur l'offre «Mille pompes à chaleur subventionnées»

Entreprise:

Nom et prénom:

Adresse:

Localité:

A envoyer à: Promopac, case postale 1230, 1001 Lausanne

Qui fait quoi ?

Abattage - Déchiquetage - Broyage - Bois de construction

EMERY, 1083 Mézières
Tél. 021/903 21 10, fax 021/903 37 20,
natef 077/21 21 10

Adduction et captage d'eau Travaux souterrains, soutènement Etudes d'impact et de risques Gestion de projet, procédures Traitement des eaux et des déchets Mesures de bruit et de vibrations

CSD INGÉNIEURS CONSEILS SA
• Le Mont-sur-Lausanne, tél. 021/647 12 41, fax 021/647 12 47
• Granges-Paccot, tél. 026/466 86 86, fax 026/466 86 16
• Sion, tél. 027/322 60 76, fax 027/323 58 22
• Genève, tél. 022/342 59 00, fax 022/342 59 04

Appareils de mesure d'humidité pour: Bois - Matériaux de construction

CHAKO OPTIQUE SA, 2800 Delémont
Tél. 032/423 03 00, fax 032/423 03 05

Archivage - Gestion et exploitation Classement, microfilms, recherche historique Analyse technique - Maintenance

Mer-Habitat, Merip, Lesosai-4, AMB ARCHEION, c.p. 28, 1000 Lausanne 9
Tél. 021/693 49 32, fax 021/693 52 88

Armoires - Fenêtres - Portes

Norba SA, Oron
Tél. 021/907 72 08, fax 021/907 82 17
Norba SA, Genève
Tél. 022/736 32 88, fax 022/735 79 11
Norba SA, Fribourg
Tél. 026/436 20 04, fax 026/436 20 05

Béton - Gravier

Gravière de la Claire-aux-Moines SA
1073 Savigny,
Tél. 021/784 21 56, fax 021/784 22 76

Briques isolantes HEKLATHERM en pierre ponce

Cornaz & Fils SA produits en béton
1165 Allaman
Tél. 021/807 33 21, fax 021/807 39 79

CAO CAO Speedikon

Architecture, Ingénieur civil, Installations techniques, Facility Management: la solution CAO intégrale pour le bâtiment avec plus de 1000 postes de travail en Suisse. Hardware et software. Formation. Accompagnement de projet. Prestations de services CAO RZW WALDER & TRÜEB INFORMATIQUE SA Rue Juste-Olivier 22, 1260 Nyon 1
Tél. 022/362 48 90, fax 022/362 48 92

CAO et administration de chantier pour la branche de la construction

Du module soumission jusqu'à la méthode par éléments avec relation au CAO HEINIGER & PARTNER SA, 8620 Wetzikon, Hofstrasse 96 A, tél. 01/932 11 31

Captteurs solaires thermiques - Pompes à chaleur - Chaudières (bois/mazout)

Ecube SA, 1720 Corminbœuf, rte André-Piller 43, tél. 026/466 26 10, fax 026/466 26 86

Carrelages - Expositions - Agencements - Salles de bain - Cuisines

Matériaux Directs, 1027 Lonay
Tél. 021/803 25 06, fax 021/803 25 05

Chauffage au bois manuel et automatique

SCHMID SA, 1510 Moudon
Tél. 021/905 35 55, fax 021/905 35 59

Constructions de grues et techniques d'acheminement

Marti-Dytan AG
Dydan-Construction de grues, 6048 Horw
Tél. 041/20961 61, fax 041/20961 62
Pour la Suisse romande:
ACE EQUIPEMENT SA
5, rue Lécheretta, 1630 Bulle
Tél. 026/912 14 01, fax 026/912 14 02

Contrôle d'accès - Gestion des temps de présence du personnel

BIXI SYSTEMS SA,
1052 Le Mont-sur-Lausanne
Tél. 021/653 43 43, fax 021/653 47 47

Cuisines Agencements Rénovations

Cuisines Modernes SA, 1510 Moudon
Tél. 021/905 14 44, fax 021/905 43 20

Décoration par tube au néon - éclairages HT

néon IMSA sa
• 1033 Cheseaux-sur-Lausanne
Tél. 021/731 23 23, fax 021/731 23 24
• 1218 Grand-Saconnex/GE, tél. 022/798 71 71

Echafaudage, toiture provisoire, monte-charge

Haltiner Iseli SA, 1022 Chavannes
Tél. 021/691 59 30, fax 021/691 59 51

Ecograve - Recyclage - Matériaux de démolition en grave de fondations

Matériaux Pierreux SA, 1073 Savigny
Tél. 021/784 21 56, fax 021/784 22 76

Enseignes lumineuses - tubes au néon HT

néon IMSA sa
• 1033 Cheseaux-sur-Lausanne
Tél. 021/731 23 23, fax 021/731 23 24
• 1218 Grand-Saconnex/GE, tél. 022/798 71 71

Equipements de sécurité - Systèmes d'alarme et vidéo - Contrôle d'accès

WEBER DISTRIBUTION, 2034 Peseux
Tél. 032/730 38 73, fax 032/730 53 68

Fixations, tôles profilées, panneaux isolants, coupoles exutoires, voûtes

FASTO TECHNIQUE SA, 1023 Crissier,
Tél. 021/634 45 46, fax 021/634 85 46,
Natef 077/21 22 62

Fontaines

ATELIER DE TAILLE DE PIERRE LUC CHAPPUIS
1148 L'Isle, tél. 021/864 52 39,
fax 021/864 52 25, natef 077/225 522

Formation du personnel

GRAUER ENGINEERING, 1807 Blonay
Tél. 021/943 43 00, fax 021/943 44 34

Géotechnique, géologie, hydrogéologie Etudes d'impact sur l'environnement Mesures de vibrations et de bruit

Diagraphies de forage, flowmeter Contrôles de pieux Laboratoire de sol, roche et béton

GEOTEST SA
• 1033 Cheseaux-s-L., tél. 021/731 45 65
• 1706 Fribourg, tél. 026/466 72 67
• 1920 Martigny, tél. 027/722 76 66

Géotechnique, mesures, environnement

DE CERENVILLE GÉOTECHNIQUE SA,
1024 Ecublens
Tél. 021/691 24 91, fax 021/691 24 96

Hydrodémolition - Décapage - Lavage à haute pression et super-aspirateurs (gravas et matériaux divers)

HUBERT ETTER & FILS SA, 1628 Vuadens/FR
Tél. 026/919 87 80, fax 026/919 87 87

Illustration de projets d'architecture, d'urbanisme et d'aménagements paysagers

– Vues perspectives à partir de plans, cartes et photographies. Intégration visuelle du projet dans le site
– Croquis noir-blanc et couleurs, photomontages
– Graphisme sur ordinateur
PERSPECTIVE, Rose Gigon, rue du Rhône 15, 1950 Sion, tél. 027/323 63 14

Informatique architectes et ingénieurs

Logiciels Roland Messerli:
– Dessin et conception assistés par ordinateur
– Gestion de chantiers
– Méthode par éléments
Autres:
– MANDAT 95 Gestion des heures
– Envoi automatique de PV par FAX/Modem avec un PC
– Comptabilité avec TVA
– Olivetti, Hewlett-Packard, Compaq et Brother
JOBIN SA Informatique
Av. de Provence 10, 1000 Lausanne 20
Tél. 021/625 60 22, fax 021/624 07 30

Installations solaires

Installations de production d'énergie solaire raccordées au réseau, clés en mains.
Modules Solarex: 20 ans de garantie
TECHNIQUES ÉNERGÉTIQUES MUNTWYLER SA
Märtingasse 1, 3052 Zollikofen
Tél. 031/911 50 63, fax 031/911 51 27

ISO 9000 - Introduction

GRAUER ENGINEERING, 1807 Blonay
Tél. 021/943 43 00, fax 021/943 44 34

Lanterneaux et coupoles

WATEP SA,
Eichenweg 37 – Case postale 733
3004 Berne 4
Tél. 031/910 83 60, fax 031/910 83 61

Livres-Multi média

PAYOT LIBRAIRIE,
• Lausanne
Tél. 021/341 33 31, fax 021/341 33 45
• Genève Chantepoulet
Tél. 022/731 89 50, fax 022/738 48 03
• Fribourg
Tél. 026/322 46 70, fax 026/322 46 75
• Neuchâtel
Tél. 032/724 22 00, fax 032/724 22 01

Livres scientifiques et techniques Sciences de l'ingénieur

Librairie Polytechnique,
EPFL CM, CP 118, 1015 Lausanne 15,
tél. 021/693 51 04, fax 021/693 51 02

Logiciels professionnels de gestion pour architectes

LOGISOFT DIFFUSION SA, 1030 Bussigny
Tél. 021/701 50 33, fax 021/701 02 61

Madriers isolants YSOX - Bois - Lamellés-collés

SAMVAZ BOIS SA, 1618 Châtel-Saint-Denis
Tél. 021/948 94 41, fax 021/948 83 41

Mensurations subaquatiques

Profils en rivières, cartographie des fonds, bathymétrie
Bureau Pierre Martin S.A., 1410 Thierrens
Tél. 021/905 33 88, fax 021/905 40 91

Microtunnels - Forages - Pousse-tubes

REYMOND SA
Route de Champ-Colin 2, 1260 Nyon
Tél. 022/361 47 31, fax 022/361 68 82

Moustiquaires - Portes industrielles - Stores à lamelles

LAMELMATIC SA, fabrication, pose, entretien, volets à rouleaux, contrevents, 1800 Vevey
Tél. 021/921 14 75, fax 021/921 33 82

Néon artistique pour enseignes et éclairages

néon IMSA sa
• 1033 Cheseaux-sur-Lausanne
Tél. 021/731 23 23, fax 021/731 23 24
• 1218 Grand-Saconnex/GE, tél. 022/798 71 71

Palans électriques - Ponts roulants

BURRI SA
Chemin de la Meunière 12, 1000 Lausanne 16
Tél. 021/624 45 33, fax 021/624 18 69

Panneaux d'affichage - travaux en plexiglas

néon IMSA sa
• 1033 Cheseaux-sur-Lausanne
Tél. 021/731 23 23, fax 021/731 23 24
• 1218 Grand-Saconnex/GE, tél. 022/798 71 71

Parois chauffantes - Convecteurs

BORER TECHNIK AG, Industriezone 81,
4227 Büsserach
Tél. 061/785 61 11, fax 061/785 61 12

Parquets - Pergo - Publiq - Lames de boiserie - Portes

BOISSEC SA, 1030 Bussigny
Tél. 021/706 44 55, fax 021/706 44 66

Photogrammétrie

BSA INGÉNIEURS CONSEILS
Façades, archéologie, bâtiment et génie civil,
1527 Villeneuve
Tél. 026/668 53 60, fax 026/668 53 51

Pieux-Essais

DE CERENVILLE GÉOTECHNIQUE SA,
1024 Ecublens
Tél. 021/691 24 91, fax 021/691 24 96

Pieux-Essais

BSA INGÉNIEURS CONSEILS
Préfabriqués, moulés et forés jusqu'à 10000 KN
Intégrité, vibrations, 1527 Villeneuve
Tél. 026/668 53 60, fax 026/668 53 51

Plexiglas - Verre acrylique - Polycarbonate - PVC

néon IMSA sa
• 1033 Cheseaux-sur-Lausanne
Tél. 021/731 23 23, fax 021/731 23 24
• 1218 Grand-Saconnex/GE, tél. 022/798 71 71

Poêle-Cheminées/ Foyers des cheminées

RÜEGG CHEMINÉE AG,
Schwärtentmos 4, 8126 Zumikon
Tél. 01/919 82 82, fax 01/919 82 90

Technique Equipement Bureaux Distributeur NEOLT Suisse

Livraison - Service - Vente
Natef 079/414 97 17, fax 021/646 49 47

Travaux spéciaux du génie civil

MINAGES ET TRAVAUX SOUTERRAINS SA,
Martigny - Minages de rocher, parois clouées, tirants, micropieux
Tél. 027/722 65 85, fax 027/722 52 77

**Qui peut se
permettre de rester
imperturbable
aux poids lourds?**

SECURRO

**Systemes d'évacuation
linéaire des eaux
de surface**

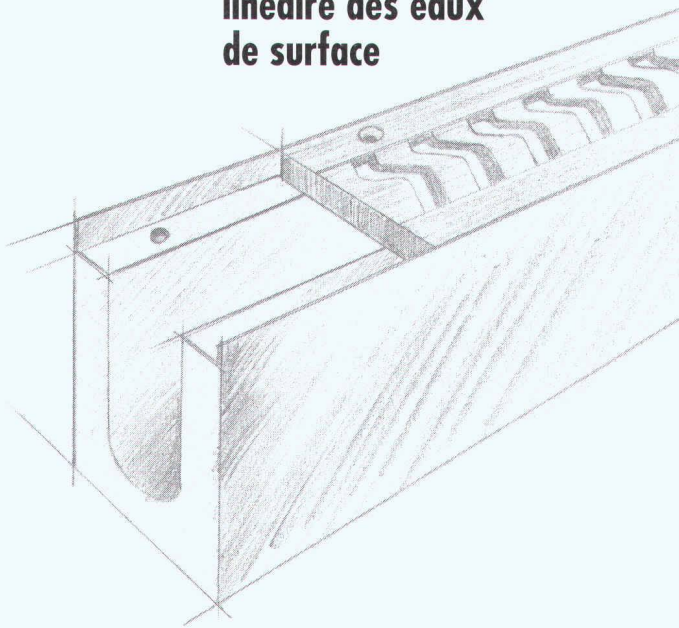

Même un transport de fort tonnage ne peut rien contre une cunette Securro. Dans leur exécution la plus performante, les cunettes en béton, munies de grilles en fonte solidement fixées résistent aux charges de roue de 25 tonnes. Les dimensions des cunettes Securro sont nombreuses: 80 à 400 mm de hauteur resp. 100 à 400 mm de portée libre. Qu'importent leurs dimensions, grâce à la manière dont elles sont posées et à la fonctionnalité de leur grille, elles sont certes évidentes mais franchissables sans provoquer de choc.

HUNZIKER

Matériaux

Expositions/Ventes/Livraisons:

1123 Aclens VD Tel. 021 869 72 72 Fax 021 869 73 73
3000 Bern 21 Tel. 031 371 96 66 Fax 031 372 05 78
4603 Olten Tel. 062 206 91 11 Fax 062 206 92 00
5200 Brugg Tel. 056 460 51 11 Fax 056 441 58 18
8716 Schmerikon Tel. 055 282 41 14 Fax 055 282 41 61
9230 Flawil Tel. 071 393 13 75 Fax 071 393 43 14
7203 Trimmis Tel. 081 354 04 04 Fax 081 354 04 40

B 5202

Biral[®]

**Produits de
pointe pour une
utilisation
intensive...**

...de votre spécialiste:

Alimentation en eau

Evacuation des eaux usées

Pompes spéciales

Surpresseurs d'eau

Commandes électriques

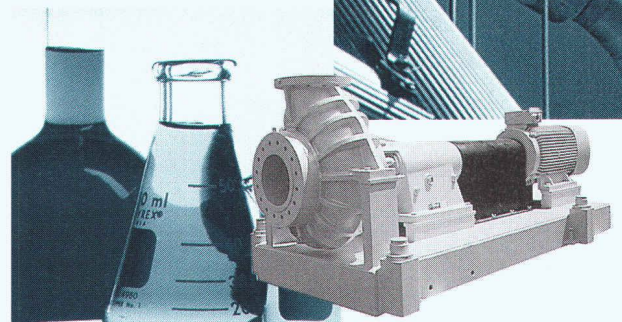
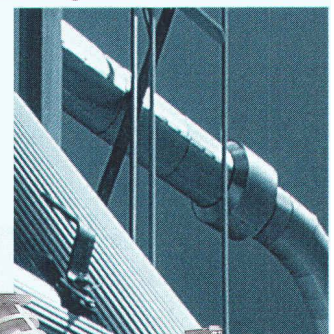
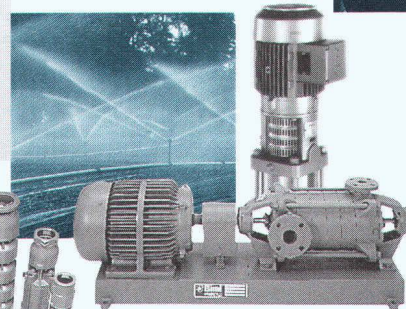
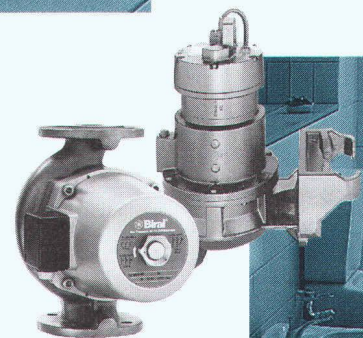
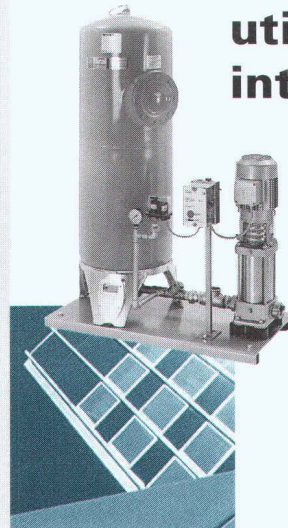

Bieri Pumpenbau AG
Biral International
CH-3110 Münsingen

Téléphone 031 720 90 00
Téléfax 031 721 56 44

inox

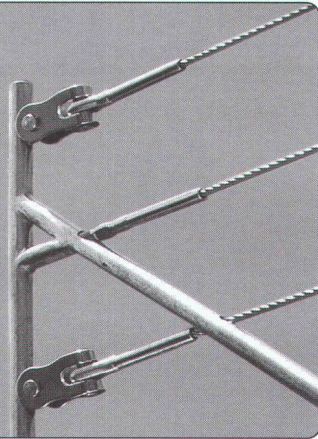

- câbles confectionnés sur mesure
- grand choix de tendeurs et embouts
- mousquetons, manilles et accessoires

bucher walt

rte de Soleure 8 • 2072 St-Blaise / NE
Tél. 032 / 755 95 10 • Fax 755 95 30

VISION
Gourmet

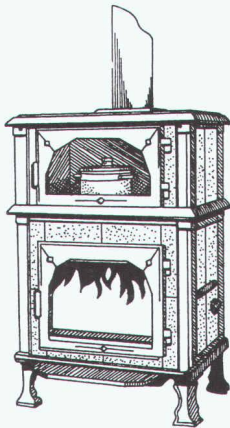

**NOUVEAU
FOURNEAU À BOIS**
TOUT PIERRE OLLAIRE
AVEC FOUR

BARBAS
POÊLES - FOYERS - INSERTS

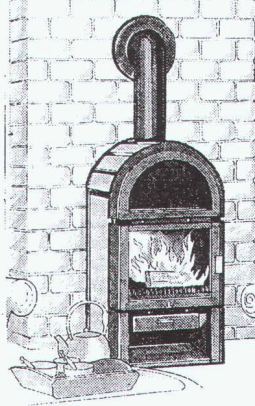

Plus de **150**
modèles exposés
à découvrir
à tout PRIX

Mosoni-Vuissoz

COMPTOIRS RÉUNIS
3977 GRANGES (route de Chalais) (Valais)

Tél. 027/458 13 00 - 458 32 05
Fax 027/458 16 13

COMPTOIR SUISSE - STAND 3121 - HALLE 31
Fermé le samedi après-midi et le lundi matin

L'humidité

une menace invisible

Nous possédons le savoir-faire, l'expérience et les appareils pour le maintien au sec fiable et durable des locaux privés et industriels. Demandez-nous conseil ou la mise à disposition sans engagement d'un appareil de test.

Coupon d'information
Nous avons un problème d'humidité.
Faites-nous parvenir votre documentation.

Nom _____
Adresse _____
Téléphone _____

IAS

Krüger + Cie SA, 1606 Forel
Tel. 021/781 27 91

KRÜGER

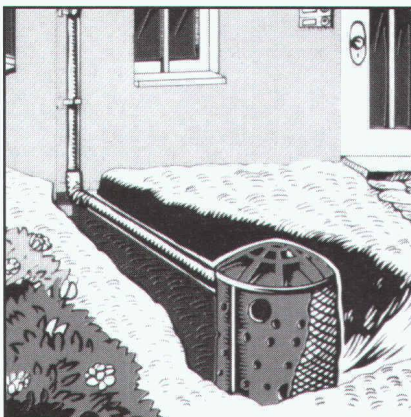

ULTRALEGER

SYSDRAIN®

Puits perdu

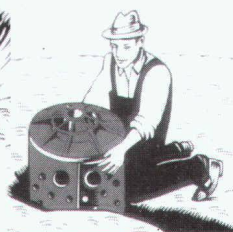

- POLYVALENT**
- Puits perdu
 - Compostière
 - Citerne
 - Regard

Nouveau

alpa  **vert**

alpavert SA (079) 357 56 42
Au Village (026) 913 75 40
CH-1628 VUADENS Fax (026) 913 75 41

Projets et réalisations

- chauffage solaire
- installations sanitaires
- meubles de salle de bain
- ferblanterie-couverture
- façades - paratonnerres
- échafaudages

Entretien annuel à forfait

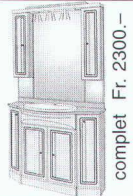

complet Fr. 2300.-

Comptoir Suisse,
stand 4216, halle 42

Captteur solaire SAM'SOLAIR

CH-1055 FROIDEVILLE
Tél. (021) 881 23 16
Maîtrise fédérale

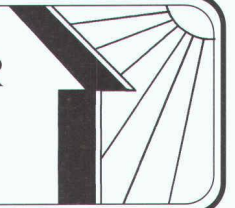

**CORPS PARES-
SEUX, CŒUR
MALHEUREUX.**

Des idées pour bouger plus:
Fondation Suisse de Cardiologie,
case postale 176, 3000 Berne 15.

BFL-MASTIX®

Bandes pour l'étanchéité des
joints dans les ouvrages en béton

Internet: <http://www.mastix.ch>

mastix sa Fax 021/648 31 72

**ISO
9001**

SQS
N° enr. 12396-01
mastix sa

Ray sa

Façades métalliques

Toiture
Ferblanterie
Bureau d'étude
Rénovation

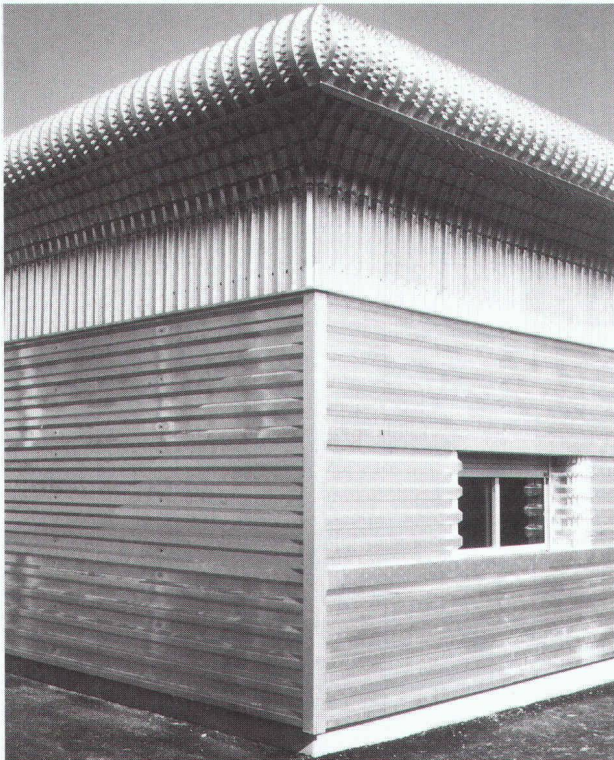

Rue Pierre-Yerly 1/Z.I. 2
CH-1762 Givisiez

Tél. (026) 466 47 72
Fax (026) 466 32 10



Réfection et construction de canaux cheminées

- En inox de fabrication suisse (système Rutz et Obrist)
- Pose du nouveau conduit de gaz RMB HT-160
- Ecologique et de sûreté absolue!

Devis et renseignements sans engagement

Renommé depuis 1956

Obrist & co

Rue des Parcs 112
2006 Neuchâtel

Tél. 032/731 31 20
Fax 032/730 55 01

Welcome to
South Terminal

**NOUVEAU
EN SUISSE
ROMANDE**

SLIPSTOP

**MET UN FREIN AUX SOLS GLISSANTS
POUR TOUJOURS !**

*Efficace sur carrelage, grès cérame,
terre cuite, marbre, granit, béton, sol plastique.
Ainsi que pour baignoires et douches.*

Michel MEIER

Agent exclusif Suisse Romande SLIPSTOP
Antidérapant + traitements de façades

1880 LE CHÂTEL - BEX
Tél.+Fax 024. 463 17 66 - Natel 079. 210 72 31

La sécurité des sols à l'aéroport de Gatwick



La chaîne graphique de
à
Corb **AZ**

De A...

Le service technico-commercial animé par des professionnels de l'imprimerie et de ses techniques.

...à Z

Le département des expéditions, dernier maillon de la chaîne, conduit par des chauffeurs serviables.

De A à Z, une longue chaîne faite de femmes, d'hommes et de compétences. Sans jamais se briser, elle répond à chacune de vos sollicitations. Opérateurs PAO, préparateurs, correcteurs, photolithographes, monteurs, copistes, imprimeurs, relieurs, leurs auxiliaires, leurs responsables, ils œuvrent tous ensemble, dans leur domaine respectif, à la naissance de votre imprimé, le plus simple ou le plus sophistiqué.

Dotés des équipements et des machines de la dernière génération, ils maîtrisent les subtilités des arts graphiques pour transformer votre imprimé en un objet de fierté. Davantage qu'être vos fournisseurs, ils veulent devenir vos partenaires.



Imprimerie Corbaz SA

Avenue des Planches 22 - 1820 Montreux

Tél. (021) 966 81 81 - Fax (021) 966 81 82 - Email: icm@corbaz.ch

Bank for International Settlements (BIS) Basle, Switzerland

Invitation to preselection for extension project

In its **search for an architect** to design an extension to its premises, the Bank for International Settlements invites qualified professionals worldwide to submit references to a preselection committee.

The **Bank for International Settlements (BIS)** is an international organisation owned and controlled by central banks. It was founded in 1930 and is located in Basle, Switzerland. The Bank's shareholders currently number 44 central banks.

The BIS is planning a high-quality **extension** to its existing premises situated near the main railway station in the centre of Basle. The existing premises have a floor area of 28,000 m². The BIS intends to create maximum new floor space of 7,500 m².

The **references** to be submitted should consist of an office presentation summary including examples of comparable projects, client references, and the number and qualifications of staff. The architects should be members of their national professional body. The BIS also intends to consider young architects for this project.

The **preselection committee** will consist of members of the BIS's management, leading international architects and critics, and representatives of the local authorities. Upon completion of the preselection procedure, invitations will be extended to a maximum of ten architects to enter the parallel project studies procedure.

To guarantee consideration, references must be received by the BIS by close of business on **31st October 1997**. Responses should be mailed to Mr. J.-M. Andreoli, Assistant Manager, Bank for International Settlements, Centralbahnplatz 2, CH-4002 Basle, Switzerland.

Further information about the Bank is available on the BIS World Wide Web site (<http://www.bis.org>).

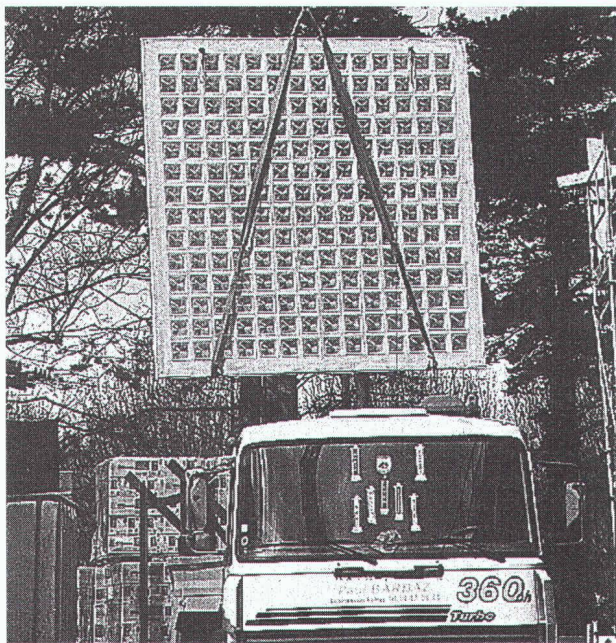

**BRIQUES DE VERRE
PRÉFABRICATION
MAÇONNAGE SUR CHANTIER**



42, route de Satigny - 1217 Meyrin-Genève
Tél. 022/341 4081 - Fax 022/341 4082

Union internationale des télécommunications



cherche un(e) assistant(e) technique pour son chef du service logistique

Dans le cadre de ses fonctions, le (la) titulaire sera chargé(e) de coordonner les sections bâtiment, électricité et chauffage, ventilation. Il (Elle) établira des projets de budgets, entreprendra des études et projets, contrôlera la préparation des dossiers des travaux à exécuter et leur exécution (coûts, délais, qualité). En outre, il (elle) sera responsable du bon fonctionnement des installations CVCS, et assurera le remplacement du chef du service en son absence.

Date prévue d'entrée en fonctions: 1.11.1997

Formation: Etudes secondaires complètes avec diplôme, plus diplôme d'enseignement post-secondaire dans le domaine du bâtiment.

Expérience professionnelle: 10 ans d'expérience dans un bureau d'étude d'ingénieurs, ou bureau technique, dans un poste à responsabilités, de préférence dans le domaine CVCS. Expérience dans la gestion de projets et de chantiers. Connaissance des normes et pratiques de la construction en Suisse. Excellente connaissance du français. Connaissance pratique de l'anglais souhaitable.

L'avis de vacance détaillé peut être obtenu en appelant le numéro 022/730 51 46

Les candidatures avec C.V. complet doivent porter la référence N° 40/97C et parvenir avant le 23.9.1997 au:

Département du personnel, Union internationale des télécommunications, place des Nations, CH-1211 Genève 20 - Fax 022/733 72 56

GARAGES PRÉFABRIQUÉS

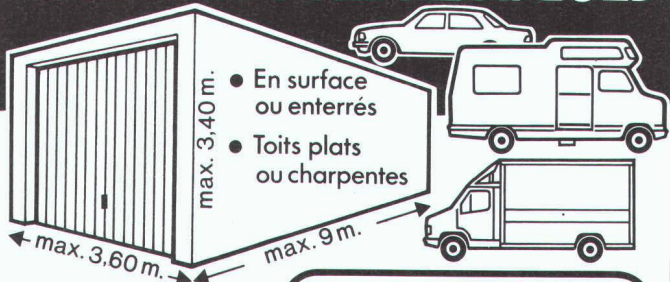

• Fabriqués près de chez vous pour vos besoins

DESMEULES
Frères sa

1523 GRANGES-MARNAND · TÉL. 026/668 16 26 · FAX 026/668 20 71

Photolitho noir et couleurs
Cromalins

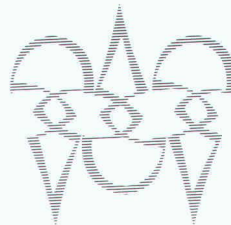

Clichés zinc, magnésium et nyloprint

POLYGRAVIA SA

ARTS GRAPHIQUES

Borde 28 bis, 1018 Lausanne
Tél. 021/646 89 80
Fax 021/647 68 31



**DONNEZ DE VOTRE SANG
SAUVEZ DES VIES**

Ingénieur civil EPF, 35 ans

expérience en entreprise dans les domaines du génie civil et des travaux spéciaux, cherche activité dans un bureau ou une entreprise en Suisse ou à l'étranger, libre de suite ou à convenir.

Faire offre sous chiffre IAS 650 à IVA SA, Pré-du-Marché 23, 1004 Lausanne

**BOUGE DE
BON CŒUR.
POUR TON CŒUR.**

Des idées pour bouger plus:
Fondation Suisse de Cardiologie,
case postale 176, 3000 Berne 15.

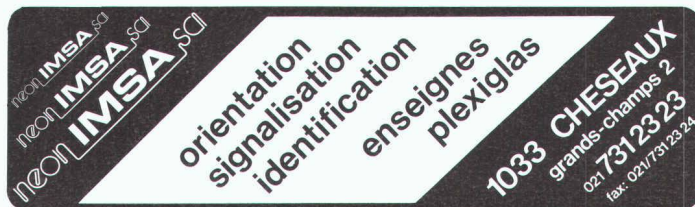

Concours de projet/préqualification du Pont sur le Rhône à Rarogne

1. Maître de l'ouvrage: BLS AlpTransit SA, Bahnhofplatz 10A, 3011 Berne. Téléphone 031/311 9900, fax 031/311 9902.
2. Objet du concours: projet de deux ponts ferroviaires à voie unique indépendants, qui franchissent le Rhône au portail sud du tunnel de base du Lötschberg. Longueur totale environ 850 m.
3. Type de concours et procédure d'attribution du mandat: concours de projet, procédure sélective.
4. -
- 5a: Nombre de concurrents admis au concours: au maximum 6.
- 5b: Critères d'évaluation des candidats: expérience dans le domaine des ponts ferroviaires, potentiel et organisation.
- 5c: Documents à fournir par les candidats: présentation simplifiée du candidat (bureau ou groupement de bureaux). Organigramme, références du candidat ainsi que des responsables du projet prévus. Le volume des documents fournis est limité à 5 pages A4 (recto).
- 5d: Date limite pour le dépôt des candidatures: 20 septembre 1997 (timbre postal).
- 5e: Date limite pour le choix des concurrents: mi-octobre au plus tard.
- 5f: Remise des projets: 13 février 1998 (timbre postal).
6. -
7. Critères de jugement des projets: selon règlement du concours de projet.
8. **Jury:** N. Brunner, BLS AlpTransit SA, Président
J. Delaloye, Chef de Service, SRN Valais
U. Graber, BLS/BN, Berne
Dr M. Hirt, Professeur à l'EPFL
Dr B. Houriet, GVH Tramelan SA
B. Imboden, Président de la commune de Rarogne
F. Kilchenmann, BLS AlpTransit SA
R. Mühlethaler, Architecte, Berne
Dr h.c. M. Tschumi, DG CFF, Berne
Th. Vogel, Professeur à l'EPFZ
9. Respect des décisions du jury: le mandant s'engage à confier à l'auteur du projet déclaré vainqueur la part prépondérante de la soumission, du projet d'exécution et de la direction locale des travaux.
10. Somme totale disponible pour les prix: Fr.s. 350 000.-.
11. Indemnité fixe: une indemnité fixe est prévue pour chaque concurrent qui aura livré les documents requis dans les délais imposés.
12. -
13. Adresse pour le dépôt des candidatures: **BLS AlpTransit SA, Bahnhofplatz 10A, 3011 Berne, téléphone 031/311 9900, fax 031/311 9902.**

Office des bâtiments du canton de Berne

Procédure de présélection

Concours système secondaire IUC: Centre de soins intensifs, des urgences et de chirurgie, Hôpital de l'Île à Berne

Projet

Le centre des soins intensifs, des urgences et de chirurgie de l'Hôpital de l'Île à Berne (hôpital universitaire et pôle médical du canton de Berne) doit être modernisé. On prévoit de construire un nouveau bâtiment et de rationaliser les blocs opératoires existants. Les dépenses autorisées pour l'ensemble de l'opération se montent à 215 millions de francs. Les travaux doivent s'achever d'ici à 2005 au plus tard.

Stratégie de planification

La planification de la construction s'inscrit dans une stratégie de mise en valeur du bâtiment et implique logiquement des travaux à trois niveaux bien distincts: système primaire - système secondaire - système tertiaire.

Le système primaire (structure du bâtiment, enveloppe et structure des installations) comprend les investissements à long terme, non susceptibles de modifications, le système secondaire (organisation de l'exploitation et de l'espace, aménagement intérieur et installations techniques du bâtiment) les investissements variables à moyen terme, le système tertiaire (technique médicale, équipements) les investissements modifiables à court terme.

Le système primaire est élaboré et défini dans le cadre du mandat d'étude en cours jusqu'à la fin de 1997.

Organisation du projet

Chacun des 3 niveaux de système sera mis au point par une équipe de planification (team 1: système primaire, team 2: système secondaire, team 3: système tertiaire). Le team 1 sera défini sur la base des résultats du «concours système primaire» au début de décembre 1997. Ses membres ne pourront pas participer au «concours système secondaire». La coordination générale et la direction de ces teams seront assurées par l'organe désigné (team 0).

Objet du concours

Un concours sera organisé pour mettre au point le système secondaire IUC. Ce concours prendra la forme d'un mandat d'études. Cinq à dix teams choisis sur la base d'une procédure de présélection sont invités à participer au concours. Il est prévu de donner un mandat d'élaboration du projet et de planification de l'exécution, dès connaissance des résultats du concours.

Il convient, dans le cadre du mandat d'étude, de concevoir le système secondaire à partir du système primaire donné. Les thèmes importants suivants sont à travailler tout particulièrement: organisation de l'exploitation et de l'espace, aménagement et techniques de construction, installations techniques du bâtiment, coût, écologie. Il faut, parmi les membres du team, au moins des spécialistes dans les secteurs de l'architecture, de l'exploitation hospitalière et des installations techniques du bâtiment (électricité, chauffage, ventilation, sanitaire). Le savoir-faire et les connaissances techniques propres à l'exploitation hospitalière sont une condition indispensable.

Procédure de présélection

Tous les spécialistes suisses et ressortissants d'un Etat membre de l'Espace économique européen sont autorisés à prendre part à la procédure de présélection «Concours système secondaire IUC».

Les teams intéressés peuvent, dans le cadre de la procédure de présélection, faire acte de candidature en se présentant sous les aspects suivants: qualifications du team de planification, aptitude à maîtriser le schéma directeur de planification, références.

Les langues du concours sont le français, l'allemand ou l'anglais. Les documents ayant trait au mandat d'étude ne seront disponibles qu'en allemand.

Délais

Les personnes intéressées voudront bien solliciter jusqu'au 31 octobre 1997, dans la mesure du possible, l'envoi des documents de candidature reprenant, avec plus de précision, le profil souhaité pour le team 2. Aucune forme n'est prescrite mais la demande devra se faire par écrit (télécopie/fax exclu). Lesdits documents seront envoyés aux intéressé(e)s à partir du début de novembre 1997. Les intéressé(e)s déposeront leurs dossiers de candidature au plus tard le **31 janvier 1998**, le cachet de la poste faisant foi. Le «Concours système secondaire IUC» aura vraisemblablement lieu d'avril à août 1998.

Adresse de l'organisateur

Direction des travaux publics, des transports et de l'énergie du canton de Berne
Office des bâtiments
Direction du projet IUC
Reiterstrasse 11
CH-3011 Berne



Il en a besoin. Il en donne.

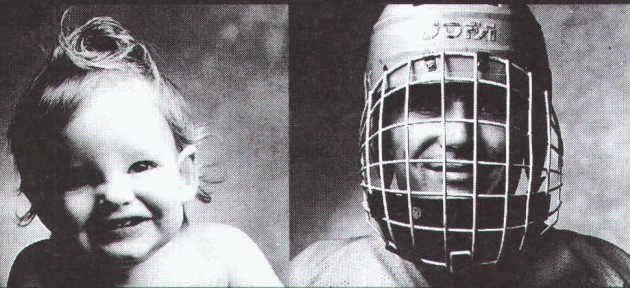

**Donnez de votre sang.
Sauvez des vies.**

Centre de Lausanne
Rue de la Madeleine
650 m² sur 3 niveaux, dès Fr. 200.-/m²
Location partielle ou totale
Idéal pour atelier d'architecture et d'ingénieurs
Tél. 079/2138581

Exercice de force, 1ère partie.

Lorsqu'il s'agit d'assurer la reprise de hautes charges transversales au niveau des joints de dilatation de façon plus sûre, plus simple et plus rationnelle, les goujons CRET font volontiers la preuve de leur force. Développés et brevetés par Aschwanden, ils sont soumis à des contrôles de qualité extrêmement sévères et fabriqués dans l'usine même. Les diverses exécutions couvrent toutes les applications et offrent une solution techniquement impeccable même dans les cas d'appui compliqués. Les goujons CRET rendant l'exécution de consoles et de corbeaux superflue (évitant ainsi des travaux onéreux de coffrage et d'armature), ils se mettent aussi en évidence du point de vue économique. A propos: il n'est pas nécessaire de faire jouer ses muscles pour obtenir une documentation technique détaillée. Un coup de téléphone suffit.

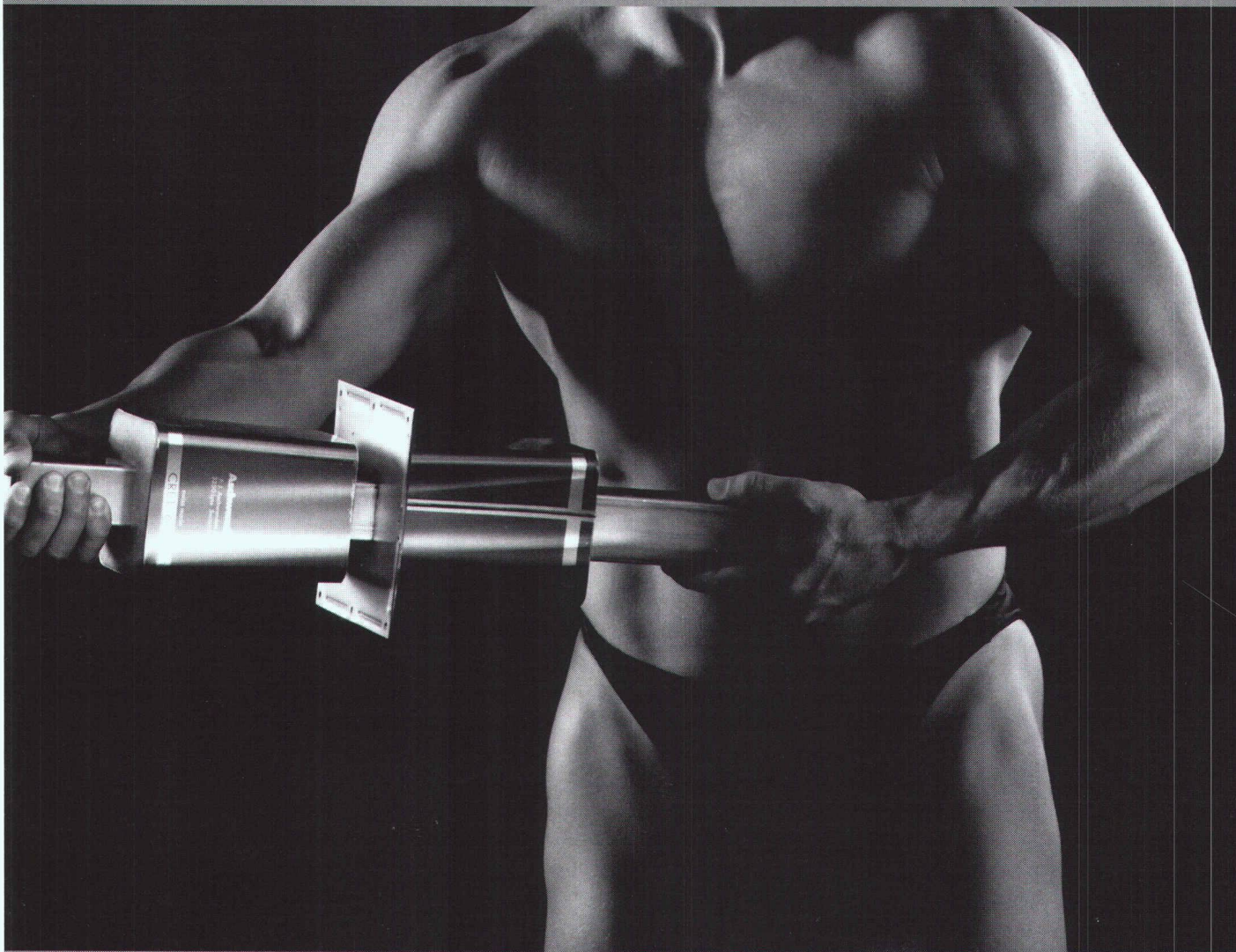

Aschwanden SA

1000 Lyss

Téléphone 032 384 86 11

Téléfax 032 384 47 42

Goujons CRET

Armatures de poinçonnement DURA

Piliers en béton ORSO

Armatures pour dalles en porte-à-faux ARBO

Appuis NELL

Aschwanden

Une isolation thermique sûre - pour maintenant et pour longtemps.

Vive les trésors des musées

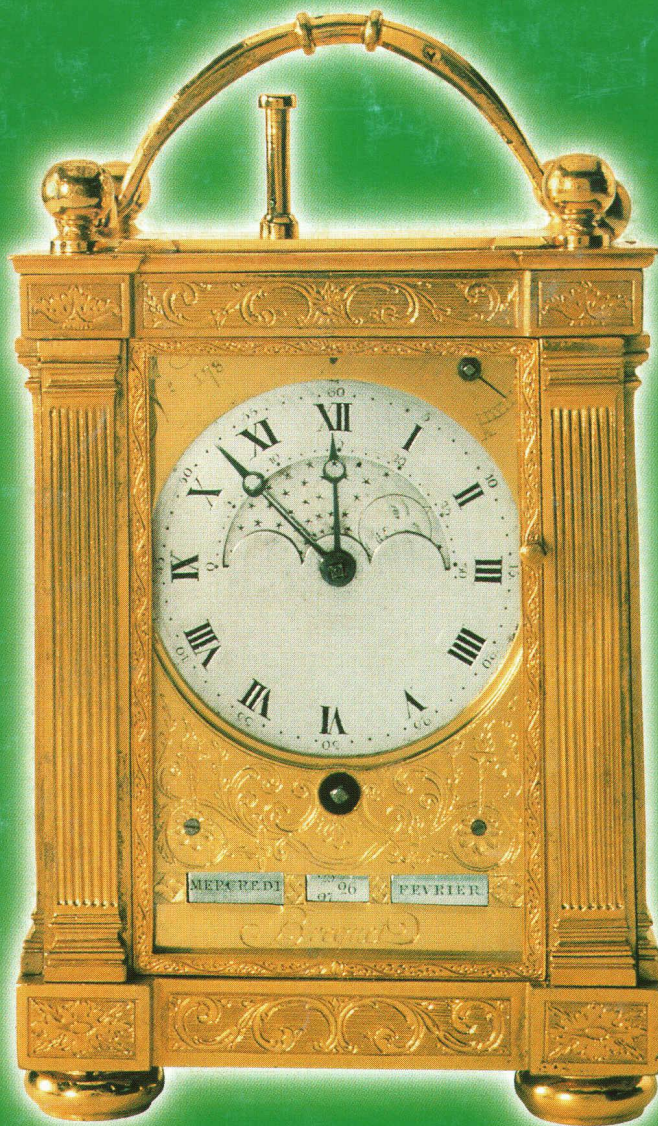

Ont opté pour l'isolation thermique FOAMGLAS®:

«Altes Museum» Centre pour la préservation des biens culturels St-Gall / Musée E. Kirchner Davos-Platz
Centre pour la préservation des biens culturels Schwyz / Musée d'art Berne / Musée national Zurich
Musée d'Art et d'Histoire Genève / Musée d'Ethnographie Neuchâtel / Musée Olympique CIO Lausanne
Musée Neuhaus Bienne / Nouveau bâtiment du Musée de la Fondation Beyeler Riehen
Musée d'Histoire naturelle Berne / Musée Rietberg, Villa Rieter Zurich / Musée Tinguely Bâle

Choisir d'isoler une construction avec FOAMGLAS®, c'est dire adieu aux problèmes d'humidité et de condensation. Aussi va-t-il de soi que les édifices abritant des musées soient thermiquement isolés avec FOAMGLAS®. Des conditions climatiques idéales sont ainsi garanties dans les salles, tandis que les précieux objets culturels et les bâtiments sont à l'abri de tout dommage, FOAMGLAS® étant à la fois imputrescible et extraordinairement durable.

Curieux d'en savoir plus? Demandez nos informations par téléphone ou par fax.

**Pittsburgh Corning
(Suisse) SA**
47, route de Lausanne
CH-1110 Morges

Tél. 021- 803 05 51
Fax 021- 802 25 00

FOAMGLAS
L'isolation qui voit loin