

**Zeitschrift:** Tracés : bulletin technique de la Suisse romande  
**Herausgeber:** Société suisse des ingénieurs et des architectes  
**Band:** 130 (2004)  
**Heft:** 21: Habiter en Ems

## Werbung

### Nutzungsbedingungen

Die ETH-Bibliothek ist die Anbieterin der digitalisierten Zeitschriften. Sie besitzt keine Urheberrechte an den Zeitschriften und ist nicht verantwortlich für deren Inhalte. Die Rechte liegen in der Regel bei den Herausgebern beziehungsweise den externen Rechteinhabern. [Siehe Rechtliche Hinweise.](#)

### Conditions d'utilisation

L'ETH Library est le fournisseur des revues numérisées. Elle ne détient aucun droit d'auteur sur les revues et n'est pas responsable de leur contenu. En règle générale, les droits sont détenus par les éditeurs ou les détenteurs de droits externes. [Voir Informations légales.](#)

### Terms of use

The ETH Library is the provider of the digitised journals. It does not own any copyrights to the journals and is not responsible for their content. The rights usually lie with the publishers or the external rights holders. [See Legal notice.](#)

**Download PDF:** 08.02.2025

**ETH-Bibliothek Zürich, E-Periodica, <https://www.e-periodica.ch>**

# KALDEWEI

Le No.1 européen en baignoires

## QUICONQUE PLANIFIE A BESOIN DE DONNÉES BIEN DÉFINIES: LA QUALITÉ DE MARQUE ET UN DESIGN IMPOSSIBLE À CONFONDRE.



Quand on planifie et conçoit une salle de bains de luxe, on a besoin de la gamme de produits correspondante. C'est pourquoi Kaldewei vous propose des baignoires, des systèmes balnéo et des receveurs de douche de formes, couleurs et dimensions très diverses. Projetés et conçus par des bureaux de design de renommée internationale. Kaldewei-Email\*, bien

particulier, est unique au monde. Un matériau qui est non seulement résistant aux rayures mais également si stable et si solide que nous le garantissons 30 ans. Et grâce à l'effet perlant autonettoyant, la baignoire de qualité reste pratiquement aussi belle qu'au premier jour. Pour de plus amples renseignements, veuillez composer le numéro 062 205 21 00 ou consulter le site [www.kaldewei.com](http://www.kaldewei.com).



Les escaliers en bois Treppenmeister créent une atmosphère d'intérieur agréable et répondent à toutes vos exigences du point de vue qualité et esthétique. Le partenaire de Treppenmeister dans votre région confectionne votre escalier selon vos desirs et vous conseille de la première à la dernière marche.



Keller Treppenbau AG  
1202 Genève, Tél. 022 731 19 10  
3322 Schönbühl, Tél. 031 858 10 10  
[treppenbau@keller-treppen.ch](mailto:treppenbau@keller-treppen.ch)

### MONTAGE SIMPLE



## VELUX INTEGRA™

*Il suffit de raccorder un seul câble au réseau  
et INTEGRA™ est prêt à fonctionner.*

Demandez la brochure  
VELUX INTEGRA™, sans  
engagement de votre part.

VELUX Suisse SA  
Industriestrasse 7  
4632 Trimbach  
Téléphone: 062 289 44 44  
[www.VELUX.ch](http://www.VELUX.ch)

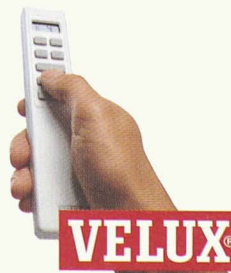

# VELUX®

DE LA LUMIÈRE DANS LA VIE



Schon immer war es das Ziel der Pilkington-Gruppe, mit ihren Brandschutzverglasungen nicht nur vor Feuer und Rauch zu schützen, sondern auch vor gefährlicher Hitzestrahlung. Pilkington **Pyrostop**®, das Glas für EI-Verglasungen, bleibt auf der feuerabgekehrten Seite lange kühl und auch Pilkington **Pyrodur**®, das Glas für E-Verglasungen, reduziert die für Menschenleben und Sachwerte gefährliche Hitzestrahlung im Brandfall deutlich.

Avec ses vitrages pare-feu, l'objectif du groupe Pilkington a toujours été de protéger contre le feu et les fumées mais aussi contre les dangereux rayonnements de la chaleur. Pilkington **Pyrostop**®, le verre pour vitrages EI, reste longtemps froid sur la face opposée au feu et Pilkington **Pyrodur**®, le verre pour vitrages E, réduit lui aussi considérablement le rayonnement de la chaleur dangereux pour les personnes et les biens en cas d'incendie.



PILKINGTON

[www.pilkington.com](http://www.pilkington.com)

Pilkington (Schweiz) AG Zentrumstrasse 2 CH-4806 Wikon Telefon +41 (0) 62 7 52 12 88 Telefax +41 (0) 62 7 52 12 06  
Pilkington Glas Wikon AG Industriestrasse 10 CH-4806 Wikon Telefon +41 (0) 62 7 45 01 01 Telefax +41 (0) 62 7 45 01 02  
Pilkington Glas Thun AG Moosweg 21 CH-3645 Gwatt/Thun Telefon +41 (0) 33 3 34 50 50 Telefax +41 (0) 33 3 34 50 55  
Pilkington Glas Münchenbuchsee AG Laubbergweg 60 CH-3053 Münchenbuchsee Telefon +41 (0) 31 8 68 11 11 Telefax +41 (0) 31 8 68 11 12

## CONCOURS DE PROJETS D'ARCHITECTURE

### 1. Organisateur et renseignements

Commune de Cologny, 24, route de la Capite, 1223 COLOGNY, tél. 022.737.49.49, fax 022.737.49.50

### 2. Sujet

Salle communale, locaux de sociétés, parking en sous-sol et parc reliant l'ensemble des édifices communaux du Gerdil. (CP-PO)

### 3. Conditions d'admission

#### (Composition du jury – professionnels)

Sous réserve de l'art. 12 du règlement SIA 142 (édition 1998) le concours est ouvert à tous les Architectes établis en Suisse ou dans un Etat signataire de l'accord OMC sur les marchés publics, pour autant qu'ils remplissent l'une des deux conditions suivantes au moment de leur inscription:

- être porteur du diplôme EPF, IAUG (EAUG), HES (ETS), Académie d'Architecture de Mendrisio ou d'un diplôme étranger équivalent.
- être inscrit au Registre A ou B du REG (Fondation Suisse des Ingénieurs, des Architectes et des Techniciens) ou à un registre étranger équivalent.

(Françoise Archambault, Chantal Scaler, Michel Gruner, Fabrice Jucker, Nicolas Lupu, Jean-Jacques Oberson, François de Planta)

### 4. Date reddition

#### (Date limite d'inscription)

- rendu des projets 04.02.2005
- rendu des maquettes 18.02.2005



# Emigrer est une possibilité.

Une paroi pliante vitrée de Schweizer en est une autre.



Une paroi pliante vitrée vous met à l'abri du mauvais temps. Avec une paroi pliante vitrée de Schweizer, vous aurez un superbe coup d'œil vers l'extérieur et un cadre de vie esthétique.



Hall 1, Stand A66

Veuillez me faire parvenir une documentation sur:

- les parois pliantes vitrées/ jardins d'hiver
- les vitrages de balcons
- les systèmes de fenêtres

Expéditeur: \_\_\_\_\_

\_\_\_\_\_

\_\_\_\_\_

**Schweizer**

Trac

Ernst Schweizer AG, Metallbau  
CH-1024 Ecublens  
Tél. 021 631 15 40, Fax 021 631 15 49  
[www.schweizer-metallbau.ch](http://www.schweizer-metallbau.ch)

## DEFLEX®/ETASA® Profils de joints de dilatation parfaits, répondant aux techniques modernes.

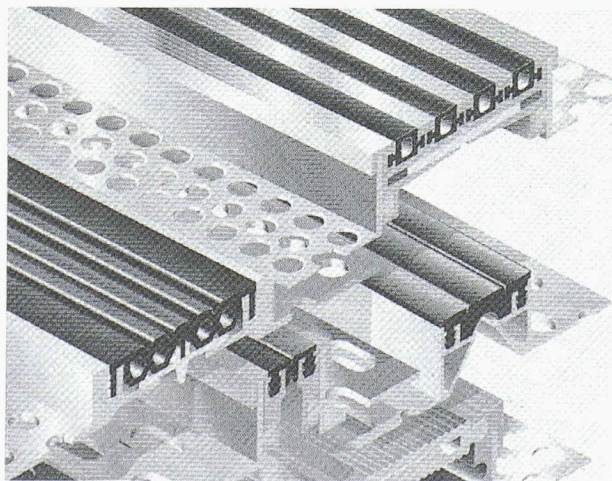

• **Sols, parois, murs, façades, plafonds:**  
Profils en acier ou en métal léger, fonctionnels et de formes plaisantes.

• **Parkings, bâtiments industriels, ouvrages d'art:**  
Constructions lourdes, répondant aux exécutions normalisées de même qu'aux spécifications précisées.



[www.etasa.ch](http://www.etasa.ch)

8340 Hinwil/Erlösen  
Tel. 01 938 12 12  
Fax 01 938 12 14  
[etasa@bluewin.ch](mailto:etasa@bluewin.ch)

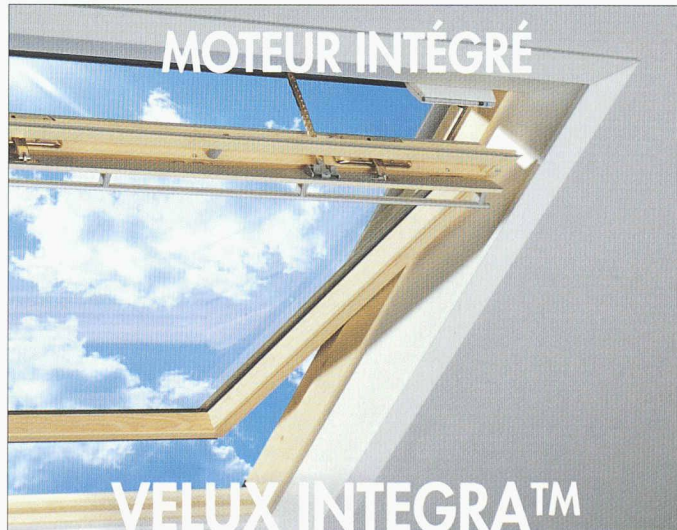

*Design inclus!*  
La seule fenêtre de toit avec moteur caché,  
totalement intégré dans la fenêtre.

Demandez la brochure  
VELUX INTEGRA™, sans  
engagement de votre part.

VELUX Suisse SA  
Industriestrasse 7  
4632 Trimbach  
Téléphone: 062 289 44 44  
[www.VELUX.ch](http://www.VELUX.ch)

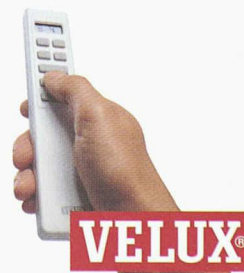

DE LA LUMIÈRE DANS LA VIE



# TECCO® – la stabilisation de pente en harmonie avec la nature

Le filet en acier à haute résistance TECCO®, combiné avec des clous d'ancrage, stabilise les pentes de terrain et de roche meuble en lieu et place d'ouvrages en béton. En revégétalisant la pente selon un procédé de projection par voie sèche ou humide, vous restituez un site en harmonie avec le paysage et assurez une protection active et durable contre l'érosion.

**Nouveau: un film sur CD-R présente les étapes de montage du système TECCO®.**

Pour commander le prospectus et le CD-R:  
info@geobrugg.ch

**GEOBRUGG®** 

**Fatzer AG**

Systèmes de protection Geobrugg  
Hofstrasse 55  
CH-8590 Romanshorn  
Tél. +41 71 466 81 55  
Fax +41 71 466 81 50  
www.geobrugg.com

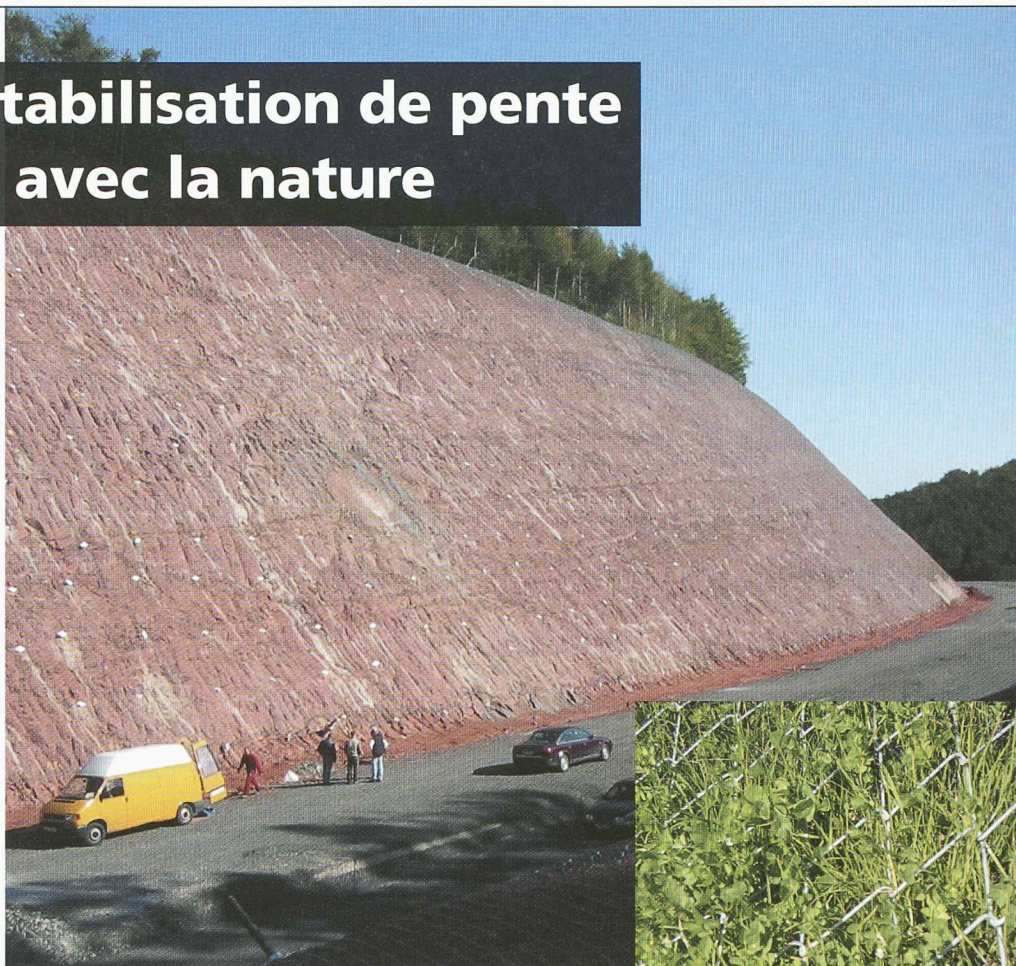

 **prolux**  
LE CONFORT PAR LA CHALEUR SAINE

## Chaleur et extravagance

Le radiateur de salle de bain **VISTO** offre chaleur fonctionnelle et expérience visuelle. Ses lignes droites verticales dans une douce géométrie triangulaire expriment un confort intelligent tout en élégance. Son écran exclusif dans la couleur du radiateur ou en inox occulte parfaitement et simplement toute la technique de raccordement. Une noblesse et une ergonomie qui se retrouvent dans ses accessoires.

Le chauffage comme expérience visuelle

Prolux Heizkörper AG  
Industriestrasse 23, CH-9320 Arbon, Téléphone 071 447 48 48



## LE CONCEPT FUTÉ ISOVER

POSE PLUS  
PERFORMANTE:

AU LIEU DE 7 m<sup>2</sup>/h  
AVEC ISOVER 14 m<sup>2</sup>/h

= RENDEMENT  
ACCRU DE **100%!**

# ISOVER

Isoler avec clairvoyance

Demandez  
notre catalogue.  
[www.isover.ch](http://www.isover.ch)

SAINT-GOBAIN  
ISOVER CH

Saint-Gobain Isover SA, 1522 Lucens, Tél. 021 906 01 11, Fax 021 906 02 05, [www.isover.ch](http://www.isover.ch)



Swiss Steel (Stahl Gerlafingen,  
von Moos Stahl) présente le forum  
d'information

à la **Swissbau** du 25 au 29 janvier à Bâle

Nous attendons votre visite à notre stand soit  
durant une présentation soit courant de la journée.

	ma 25.01.05	me 26.01.05	je 27.01.05	ve 28.01.05	sa 29.01.05
10:00 à 11:00	Entreprise de construction <b>Losinger</b> A. Angehrn	<b>Holcim (Suisse) SA</b> M. Keller	<b>ETH Zürich</b> Prof. A. Dazio	<b>FH Rapperswil</b> Prof. A. Kenel	<b>SGK</b> Dr. Y. Schiegg
	Coopération entre l'ingénieur et l'entrepreneur	Les avantages des nouveaux bétons	Constructions parasismiques	Assurance de la qualité du fer à béton conformément à la norme SIA 262	Les résultats des dernières recherches sur la lutte contre la corrosion
13:30 à 14:30	<b>Debrunner &amp; Acifer</b> P. Schuler	<b>SIKA SA</b> T. Hirschi	<b>EPFLausanne</b> Prof. E. Brühwiler	<b>ETH Zürich</b> Prof. T. Vogel	
	Conception moderne et efficiente des listes de fer	Les influences des adjuvants à béton sur la longévité et l'écologie	Les utilisations des différents aciers à béton	Conséquences de la norme SIA 262	

Vous nous trouverez au rez-de-chaussée de la halle I, stand C83.

## DÉTECTEUR DE PLUIE INCLUS



### VELUX INTEGRA™

*"Il est rassurant de savoir qu'à la maison,  
mes fenêtres INTEGRA™ se ferment  
automatiquement."*

Demandez la brochure  
VELUX INTEGRA™, sans  
engagement de votre part.

**VELUX Suisse SA**  
Industriestrasse 7  
4632 Trimbach  
Téléphone: 062 289 44 44  
[www.VELOUX.ch](http://www.VELOUX.ch)

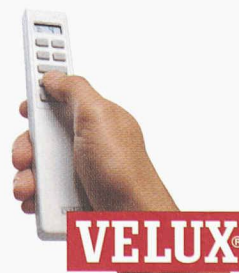

**VELUX®**

DE LA LUMIÈRE DANS LA VIE



# Nouveau

# Tuile Bornan



## La tuile mécanique lisse 13 pièces/m<sup>2</sup>

Une ligne sobre et moderne qui répond parfaitement à la tendance actuelle et aux besoins de l'esthétique contemporaine.

### Teintes courantes

Rouge naturel

R-na



Rouge-brun

R-br



Vieilli

V



Gris-souris

G-so



### Nouvelle teinte

Anthracite

A

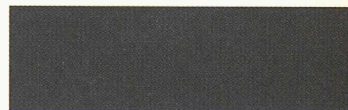

Groupe Morandi  
Morandi Frères S.A.

- 1562 Corcelles-près-Payerne  
Tél. 026 662 55 10 – Fax 026 662 55 19  
[www.morandi.ch](http://www.morandi.ch)
- 1530 Payerne
- 1063 Peyres-Possens

Tuileries et Briqueteries S.A.

- 1257 Bardonnex (GE)  
Tél. 022 771 13 97 – Fax 022 771 13 57  
[www.tuiles-bardonnex.ch](http://www.tuiles-bardonnex.ch)

 **Morandi**  
Force de la terre



travaux de forage  
travaux de battage

fondations

enceintes  
de fouilles

rabattements  
de la nappe

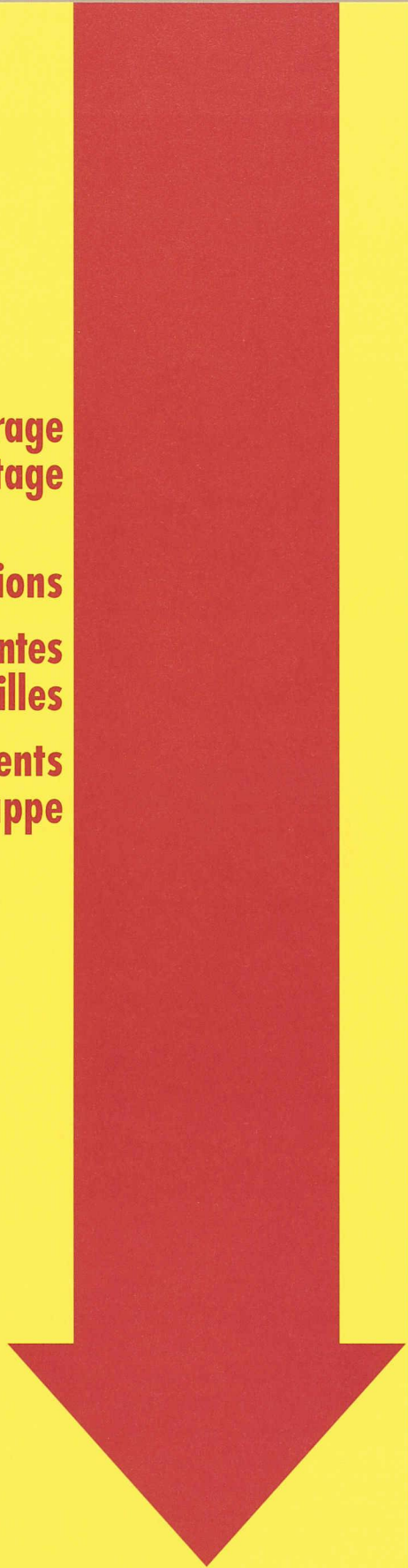

**RISI**

les travaux spéciaux  
de génie civil

041 766 99 99 www.risi-ag.ch

[ SAUVETAGE  
À LA DERNIÈRE  
EXTRÉMITÉ ]

[ LA PROTECTION  
CONTRE L'INCENDIE  
DÈS LE DÉBUT ]

La prévention contre le feu et la fumée est une obligation pour préserver la vie et la santé de l'homme. HERHOLZ vous présente un large éventail de portes pareflames et coupe-feu avec homologation VKF, livrable en 1 vantail et 2 vantaux, élément insonorisant ou avec conduite câble et serrure porte d'évacuation. La diversité vous permet un choix adapté à vos désirs.

Vous en voulez savoir plus ?  
Herholz Vertriebsbüro Schweiz Helmut Merz  
Postfach 95 · 5012 Schönenwerd  
Telefon (0 62) 8 58 80 70 · Telefax (0 62) 8 58 80 75  
E-Mail: herholz.schweiz@dplanet.ch

M a i s o n : \_\_\_\_\_  
Personne à contacter: \_\_\_\_\_  
Lieu : \_\_\_\_\_  
Téléph./préselection : \_\_\_\_\_

**Herholz**<sup>®</sup>  
HAT DIE TÜR IM GRIFF

EXTENSION SIMPLE

**VELUX INTEGRA™**

Une extension de votre fenêtre électrique de toit VELUX INTEGRA™ avec volet roulant extérieur électrique ou store intérieur électrique est aussi simple que l'on peut se l'imaginer. Tout simplement „Plug and Play“!

Demandez la brochure VELUX INTEGRA™, sans engagement de votre part.

VELUX Suisse SA  
Industriestrasse 7  
4632 Trimbach  
Téléphone: 062 289 44 44  
www.VELUX.ch

**VELUX**<sup>®</sup>

DE LA LUMIÈRE DANS LA VIE



## RENFORCER LES AVANTAGES DES MEMBRES

Trois objets à l'ordre du jour de la prochaine assemblée des délégués ont été finalisés par la direction de la **sia** : le budget 2005, les précisions à apporter aux modalités d'ouverture horizontale de la **sia** et une requête pour la création de sociétés spécialisées dans la

passation des mandats d'étude. La direction a également adopté un train de mesures complémentaires pour que s'imposent les règlements 2003 concernant les prestations et les honoraires, désigné un comité directeur en charge des questions politiques et donné son feu vert au projet d'un espace de recherche consacré aux concours.

## Budget 2005

Des conditions cadres modifiées ont présidé à l'établissement du budget pour l'année à venir. Tout d'abord, les dividendes produits par la Société anonyme de la Maison **sia** seront drastiquement réduits en raison de la rénovation de l'immeuble. Ensuite, des frais liés au déménagement provisoire du



**Bundesamt für Strassen**  
**Office fédéral des routes**  
**Ufficio federale delle strade**  
**Swiss Federal Roads Authority**

L'OFROU exerce la haute surveillance sur les routes suisses d'importance nationale. Pour remplir cette fonction en matière de construction et d'entretien de la structure de la chaussée, ce centre de compétences cherche un

### ingénieur civil EPF

ayant plusieurs années d'expérience. En plus de cette tâche à accomplir en coordonnant et en appliquant les directives de la Confédération et de l'OFROU, vous assurerez le suivi et le contrôle des projets dans ce domaine lors de la construction et de l'entretien des routes d'importance nationale et internationale. Vous représenterez l'OFROU dans les différentes commissions techniques. Vous serez aussi chargé de définir les besoins des utilisateurs des applications informatiques de PMS et de collecter les données. Pour ce poste exigeant et passionnant, vous faites preuve de motivation et disposez, outre une solide formation technique et un talent de négociateur, d'excellentes connaissances de l'allemand et/ou du français.

Si vous désirez relever un défi exceptionnel, ne manquez pas cette occasion !

M. Alfred Testuz, chef de domaine, tél. 031 323 41 35, est à votre disposition pour répondre à vos questions.

Veuillez envoyer votre candidature à l'adresse suivante :

**Office fédéral des routes**  
**service du personnel**  
**3003 Berne**



**Bundesamt für Strassen**  
**Office fédéral des routes**  
**Ufficio federale delle strade**  
**Swiss Federal Roads Authority**

L'OFROU exerce la haute surveillance sur les routes suisses d'importance nationale. Pour accomplir et développer cette tâche en matière de construction et d'entretien des tunnels, ce centre de compétences cherche un

### ingénieur civil diplômé EPF

bénéficiant d'une expérience confirmée dans la réalisation de tels ouvrages. A ce titre, il vous incombera de coordonner et d'appliquer les directives de l'OFROU concernant la sécurité des tunnels. Vous assurerez le suivi et le contrôle des projets dans ce domaine lors de la construction et de l'entretien des routes d'importance nationale et représenterez l'OFROU dans différentes commissions techniques nationales et internationales. Pour ce poste exigeant, vous faites preuve de motivation et disposez, outre une solide formation technique, d'excellentes connaissances du français et de l'allemand.

Si vous désirez relever un défi exceptionnel, ne manquez pas cette occasion !

M. Hans-Jörg Schlegel, chef de domaine, tél. 031 322 48 99, est à votre disposition pour répondre à vos questions.

Veuillez envoyer votre candidature à l'adresse suivante :

**Office fédéral des routes**  
**service du personnel**  
**3003 Berne**