

Zeitschrift: Bauen + Wohnen = Construction + habitation = Building + home : internationale Zeitschrift

Herausgeber: Bauen + Wohnen

Band: 7 (1953)

Heft: 4

Artikel: Neubau des Verwaltungsgebäudes der Aare-Tessin A.G. und der Hauptpost in Olten = Nouveau bâtiment administratif de la Aar-Tessin S.A. et de la poste principale d'Olten = New administrative building of Aare-Tessin A.G. and General Post Office at Olten

Autor: Zietzschmann, Ernst

DOI: <https://doi.org/10.5169/seals-328520>

Nutzungsbedingungen

Die ETH-Bibliothek ist die Anbieterin der digitalisierten Zeitschriften. Sie besitzt keine Urheberrechte an den Zeitschriften und ist nicht verantwortlich für deren Inhalte. Die Rechte liegen in der Regel bei den Herausgebern beziehungsweise den externen Rechteinhabern. [Siehe Rechtliche Hinweise.](#)

Conditions d'utilisation

L'ETH Library est le fournisseur des revues numérisées. Elle ne détient aucun droit d'auteur sur les revues et n'est pas responsable de leur contenu. En règle générale, les droits sont détenus par les éditeurs ou les détenteurs de droits externes. [Voir Informations légales.](#)

Terms of use

The ETH Library is the provider of the digitised journals. It does not own any copyrights to the journals and is not responsible for their content. The rights usually lie with the publishers or the external rights holders. [See Legal notice.](#)

Download PDF: 02.02.2025

ETH-Bibliothek Zürich, E-Periodica, <https://www.e-periodica.ch>

Ansicht des 5stöckigen Hauptbaus mit Hauptpost und Verwaltung der Aare-Tessin A.G.

Vue du bâtiment principal à 5 étages avec poste principale et administration de la Aar-Tessin S.A.

View of 5-storied main building with General Post Office and administration of Aare-Tessin A.G.



Neubau des Verwaltungsgebäudes der Aare-Tessin A.G. und der Hauptpost in Olten

Nouveau bâtiment administratif de la Aar-Tessin S.A. et de la poste principale d'Olten
New administrative building of Aare-Tessin A.G. and General Post Office at Olten

Architekten: W. von Gunten, BSA, Bern,
H. Zaugg und A. Barth, BSA,
Olten/Aarau

Offene Halle im Turmbau mit Haupteingang zur Aare-Tessin A.G.

Halle ouverte de la tour avec entrée principale de la Aar-Tessin S.A.

Open hall in tower building with main entrance to Aare-Tessin A.G.

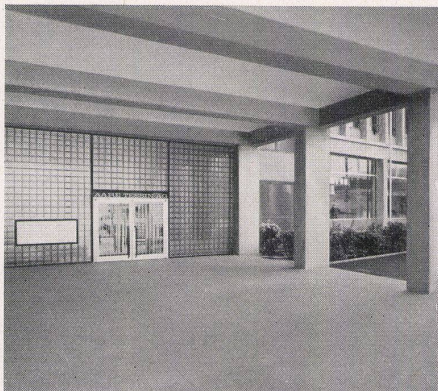

Vordach vor dem Eingang zur Postschalterhalle mit Blick zum Eingang der Aare-Tessin A.G.

Avant-toit de l'entrée de la salle des guichets avec vue sur l'entrée de la Aar-Tessin S.A.

Projecting roof in front of entrance to post office counters with view towards entrance of Aare-Tessin A.G.

Aufgabe

In Olten, auf einem Grundstück zwischen den Bahngleisen der SBB und der Aare, ist als »Brückenkopf« bei der alten gedeckten Brücke ein großer Büro- und Postgebäudekomplex entstanden, der die Verwaltung der Aare-Tessin A.G. und die neue Oltener Hauptpost aufnimmt.

Vom Aarequai aus zugänglich war eine geräumige Postschalterhalle mit 13 Schaltern vorzusehen, hinter der Schalterhalle hatten sich die umfangreichen Postbetriebsräume, wie Paketraum, Posthof und Scheckamt, anzureihen, zum Teil direkt befahrbar von der Bahnhofstraße aus. Im weiteren verlangte die Postverwaltung drei Bürogessosse in einem an der Bahnhofstraße liegenden Bau und die Südhälfte des Untergeschosses.

Ebenso wurden von der Aare-Tessin A.G. ausgedehnte Büroräumlichkeiten beansprucht, die in einem siebengeschossigen Turmbau und in vier Geschossen über der Schalterhalle der Post unterzubringen waren, dazu die Nordhälfte des Untergeschosses.

Die Aufgabe war somit vierteilig:

Bürohochhaus mit Eingang am Aarequai, fünfgeschossiger Bürobau mit Schalterhalle im Erdgeschoß; im Anschluß daran ein über einem Untergeschoß einstöckiger Bau mit großem Posthof und an der Bahnhofstraße ein dreigeschossiger Bürobau für die Postverwaltung.

Lösung

Das beinahe quadratische Grundstück zwischen dem Aarequai, der Unterführungsstraße und der Bahnhofstraße erlaubte eine klare Zusammenfassung der vier Baukörper.

Am Aarequai wurde der Turmbau nach vorn an die bestehende Baulinie genommen, während der fünfgeschossige Büro- und Schalterhallenbau stark zurückgesetzt wurde, um einen Parkplatz für wartende Automobile und ein breites Trottoir vor der Schalterhalle zu erhalten.

Um von der Bahnhofstraße ebenerdig in den Posthof fahren zu können, war es notwendig, das Erdgeschoß des Bürohauses an der Aare zu heben, da vor der Schalterhalle noch Raum für eine Zugangstreppe vorhanden sein mußte. In der Unterführungsstraße ergab sich die Möglichkeit, eine Autobushaltestelle mit Zeitungs- und Zigarettenkiosk anzuordnen. Die Zufahrt zur Kellergarage der Aare-Tessin A.G. wurde von der Bahnhofstraße aus gelöst, wobei am Ende einer Abfahrtsrampe eine Tankstelle gebaut wurde, um den Bedarf der Angestellten an Benzin direkt am Parkplatz decken zu können. Die Garage nimmt den Nordteil des Untergeschosses unter dem Paketraum ein.

Die Postschalterhalle wird von einem geräumigen Windfang aus betreten und bietet Platz für 13 Schalter. Im Windfang selbst sind drei öffentliche Telefonkabinen angeordnet, gleichzeitig dient er als Eingang für den Schloßfach-



- 1 Aare / Aar / Aare
- 2 7geschossiger Turmbau / Tour de 7 étages / 7-storeyed tower
- 3 5geschossiger Hauptbau / Bâtiment principal à 5 étages / 5-storeyed main building
- 4 1geschossiger Mittelbau / Corps central à 1 étage / 1-storeyed central building
- 5 3geschossiger Ostbau / Bâtiment est à 3 étages / 3-storeyed east building
- 6 Haupteingang Verwaltungsgebäude der Aare-Tessin A.G. / Entrée principale du bâtiment administratif de la Aar-Tessin S.A. / Main entrance of administrative building of Aare-Tessin A.G.
- 7 Eingang zur Hauptpost / Entrée de la poste principale / Entrance to General Post Office
- 8 Einfahrtsrampe zur Garage der Atel / Rampe d'accès au garage de l'Atel / Ramp leading to Atel garage
- 9 Tankstelle / Station d'essence / Petrol station
- 10 Durchfahrt zum Posthof / Passage à la cour de la poste / Passage to post yard
- 11 Offene Halle im Turmbau mit Schaukasten links / Halle ouverte de la tour avec vitrines à gauche / Open hall in tower with show cases on left
- 12 Treppenhalle mit Aufzügen / Cage d'escalier avec ascenseurs / Staircase hall with lifts
- 13 Diensttreppe der Atel / Escalier de service de l'Atel / Service stairs to workshops
- 14 Schloßfachraum mit Spätschalter / Halle des cases postales avec guichet de nuit / Post office box room with counter for use outside working hours
- 15 Windfang / Auvent / Wind trap
- 16 Schalterhalle mit 13 Schaltern / Salle à 13 guichets / Counter hall with 13 counters
- 17 Briefausgabe / Distribution des lettres / Delivery of letters
- 18 Postbüroräume / Bureaux de la poste / Post office rooms
- 19 Treppenhaus / Cage d'escalier / Staircase
- 20 Nachnahmebüro / Bureau des remboursements / Cash on delivery office
- 21 Verwalterstellvertreter / Vice-administrateur / Deputy manager
- 22 Hauptkasse / Caisse principale / Main pay-office
- 23 Scheckamt / Chèques postaux / Cheque office
- 24 Schalter / Guichets / Counter
- 25 Chef / Supervisor
- 26 Scheckarchiv / Archives des chèques / Cheque records
- 27 Druckeret / Imprimerie / Printing department
- 28 Archiv / Archives / Records
- 29 Postverwalter / Administrateur des postes / Post manager
- 30 Posthof / Cour de la poste / Post yard
- 31 Paketraum / Salle des colis / Parcel room
- 32 Büroräume / Bureaux / Office rooms
- 33 Archiv / Archives / Records
- 34 Untergeschoß / Sous-sol / Basement floor

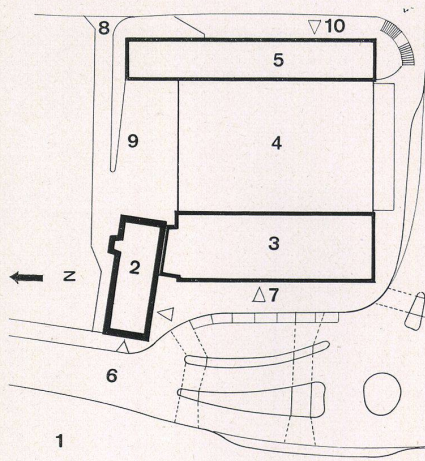

Lageplan / Plan de situation / Site plan 1:1500

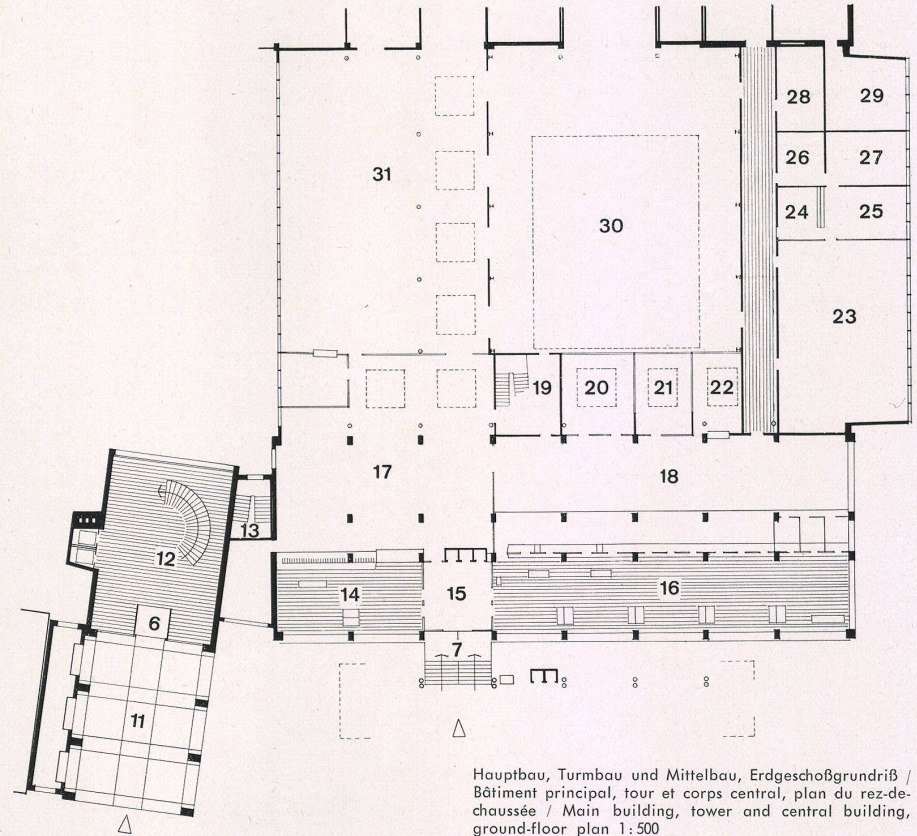

Hauptbau, Turmbau und Mittelbau, Erdgeschoßgrundriß / Bâtiment principal, tour et corps central, plan du rez-de-chaussée / Main building, tower and central building, ground-floor plan 1:500

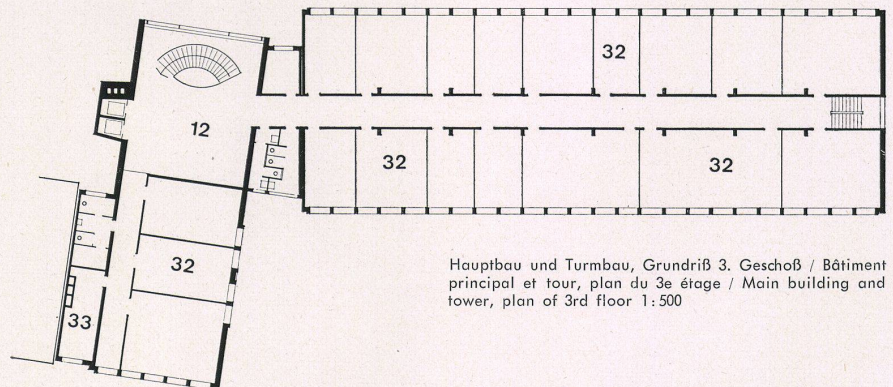

Hauptbau und Turmbau, Grundriß 3. Geschoß / Bâtiment principal et tour, plan du 3e étage / Main building and tower, plan of 3rd floor 1:500

Schnitt durch den Mittelbau / Coupe du corps central / Section of central building 1:500

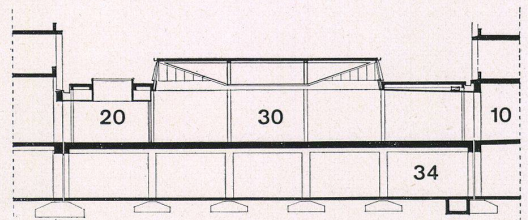

raum, in welchem sich auch der Spätschalter befindet. Von besonderem Interesse ist das breitausladende, auf fünf Siederohrpaaren liegende Vordach über dem Trottoir vor der Postschalterhalle. Auf der anderen Seite der Schalterhalle liegt das zirka 9 Meter tiefe Postbetriebsbüro, hinter dem Schloßfachraum die Briefausgabe. Wiederum hinter dem Postbetriebsbüro folgen drei Einzelbüros und der Zugang zu einem das Scheckamt erschließenden Korridor. Hinter dem Raum der Briefausgabe ist der Paketraum auf die ganze Tiefe des Mittelbaus angeordnet sowie der geräumige, stützenlos überdeckte Posthof, der eine direkte Zufahrt von der Bahnhofstraße besitzt. Unter dem Scheckamt erstreckt sich das Postlager, direkt erreichbar von der Unterführungsstraße her.

Der Turmbau mit den Verwaltungsbüros der Aare-Tessin A.G. wird in einer zur Hälfte offenen Erdgeschoßhalle betreten. Eine geräumige Treppenhalle mit einladend geschwungener Treppe empfängt den Besucher. Das Treppenhaus nimmt mehr als ein Drittel des Turmes ein und erschließt einesteils die gegen die Aare gelegenen Büroggeschosse des Turmes, anderenteils die vier Obergeschosse des Bürobaues am Aarequai.

Die Bürobauten sind doppelbündig und auf einem Axsystem von 1,80 Meter Pfeilerabstand aufgeführt. Dies ergibt gut verwendbare Bürobreiten von eins, zwei, drei und mehr Axen.

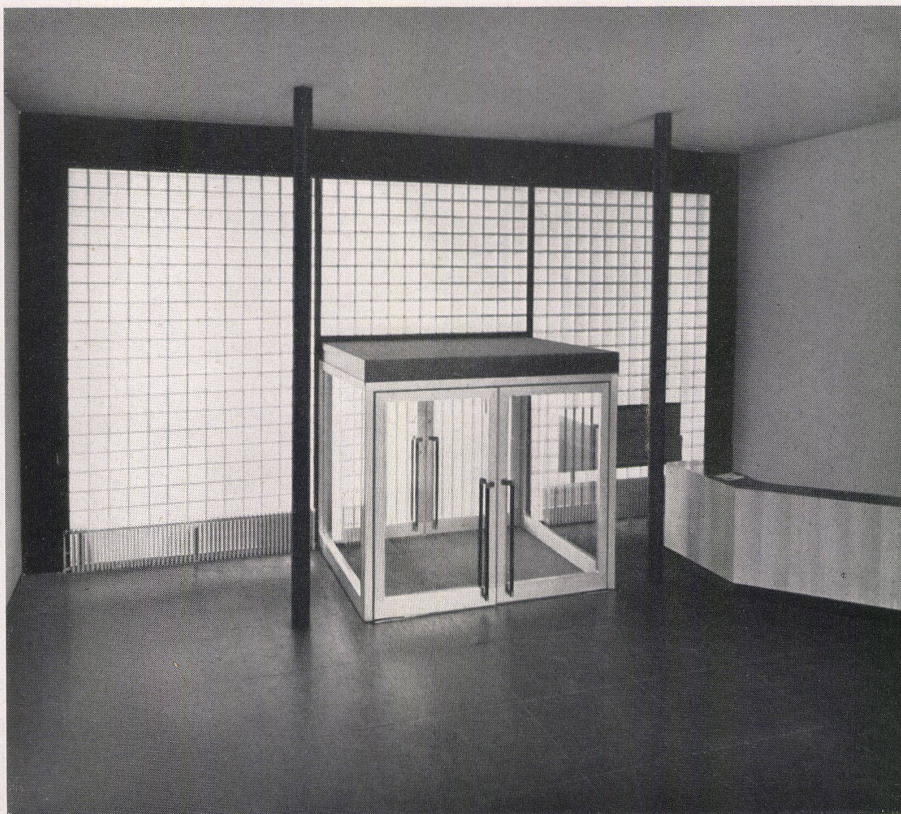

Treppenhalle im Turmbau mit Windfang und Auskunft.
Cage d'escalier de la tour avec auvent et renseignements.
Staircase hall in tower with wind trap and enquiry office.

1
Korridor in einem Bürogeschöß.
Couloir d'un étage des bureaux.
Corridor on office floor.

2
Entwurfsbüro der Aare-Tessin A.G.
Atelier des dessinateurs de la Aar-Tessin S.A.
Design office of Aare-Tessin A.G.

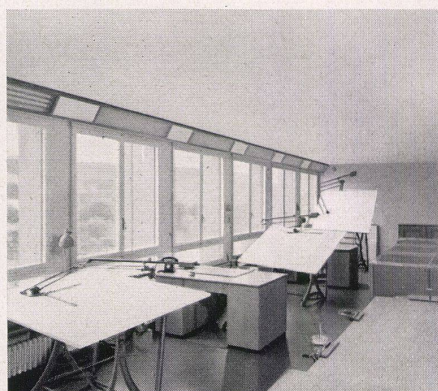
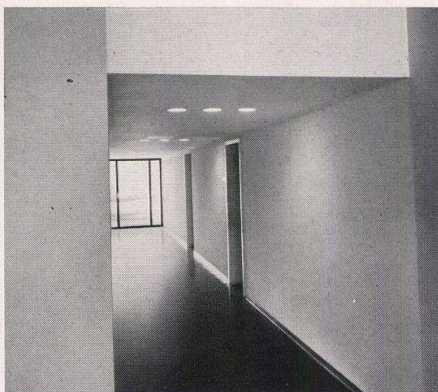

Haupttreppe.
Escalier principal.
Main staircase.



Im Erdgeschoß sind je drei Axen zusammengefaßt, so daß in der Schalterhalle der Pfeilerabstand 5,40 Meter beträgt. Die Bürotiefe beträgt 5,60 Meter, die Korridore sind 2,20 Meter breit.

Konstruktion

Alle Hochbauten sind als Eisenbetonskelettbau ausgeführt. Tragende Zwischenwände wurden vermieden, um stets frei umdisponieren zu können. Das Eisenbetonskelett ist im ganzen Gebäudekomplex unverputzt in naturfarbigem Zementton belassen. Als Material- und Farbkontrast sind die Fensterbrüstungen in dunklem Castonegranit verkleidet.

Der Mittelbau mit dem überdeckten Posthof ist infolge der großen Spannweiten in Stahl ausgeführt. Das Dach selbst ist aus Durisolelementen mit Kiesklebedach und daruntergehängten Akustikplatten konstruiert. Außenwände: Eisenstützen, Metallfenster, Ausmauerung mit Korkisolationen und Leichtmetall-Plattenverkleidung. An sämtlichen Fenstern befinden sich Rollflex-Lamellenstoren.

Leider konnten die von den Architekten vorgesehenen Flachdächer auf den Hochbauten, die für diese Gebäudekuben richtiger gewesen wären, nicht ausgeführt werden. Zie.

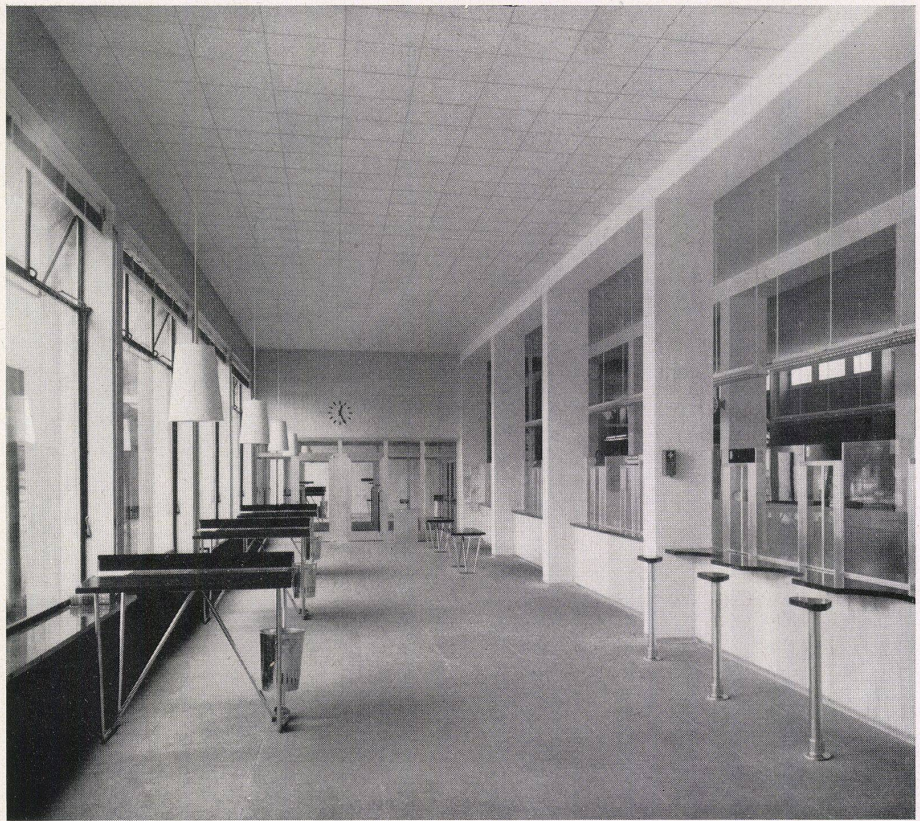

Schalterhalle.
Salle des guichets.
Hall containing Post Office counters.



Hauptbau mit Eingang zur Post.
Bâtiment principal avec entrée de la poste.
Main building with entrance to Post Office.



Pakeraum mit Türen zum Posthof.
Salle des colis avec portes accédant à la cour de la poste.
Parcel room with doors on to post yard.

Posthof im Erdgeschoß mit Oberlicht und Blick gegen die Postbüros, rechts Ausgänge aus dem Pakeraum.
Cour de la poste au rez-de-chaussée, avec jours d'en haut et vue sur les bureaux de la poste; à droite, les sorties de la salle des colis.

Post yard on ground floor with skylight and view towards postal department, on right exits from parcel room.

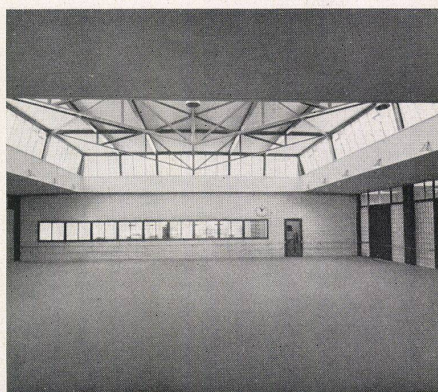

Rechts außen / Au bord, à droite / Outside, right:
Mittelbau und 5geschoßiger Hauptbau mit dem Pakeraum.
Corps central et bâtiment principal à 5 étages avec la salle des colis.
Central building and 5-storeyed main building with parcel room.

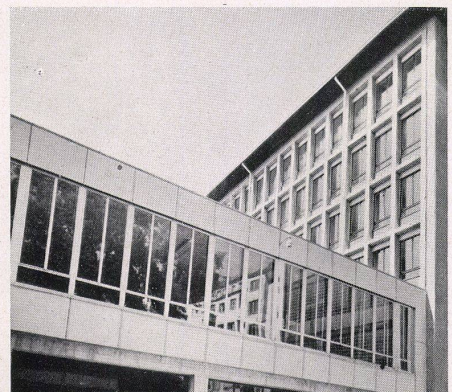

Tankstelle und Veloinstallraum mit der Zufahrtsrampe zur Kellergarage der Atel.
 Station d'essence et garage des vélos avec rampe d'accès au garage du sous-sol.
 Petrol station and bicycle storage room with entrance ramp to basement garage.

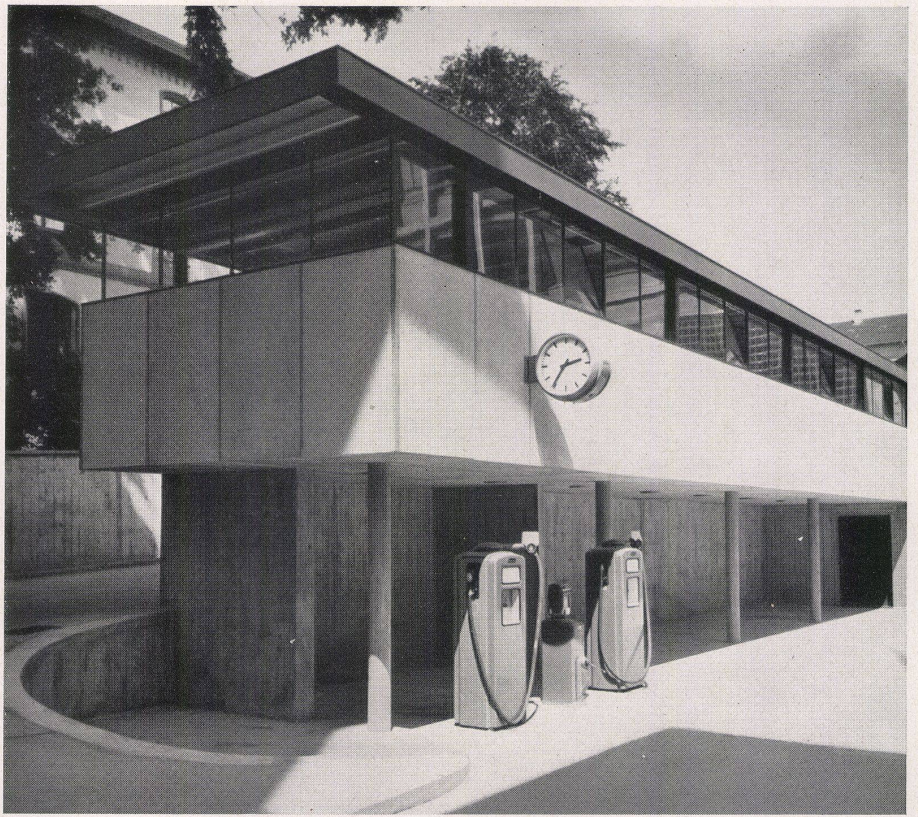

Festverglastes Treppenhausfenster am Turmbau. Ausführung: Gressly & Cie., Olten.
 Fenêtres à vitres fixes de la cage d'escalier de la tour.
 Staircase windows with immovable glass in tower.

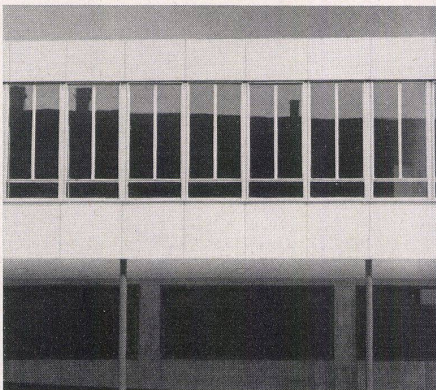
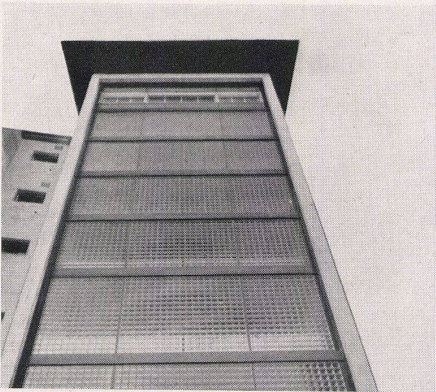

Fensterfront des Mittelbaues. Ausführung: Metallbau Koller AG., Basel.
 Fenêtres du corps central.
 Window frontage of central building.

Straßenseite des Mittelbaues mit den Büroräumen und dem Lager der PTT im Erdgeschoß.
 Côté rue du corps central avec les bureaux et l'entrepôt des PTT au rez-de-chaussée.
 Street side of central building with office rooms and Post Office store on ground floor.

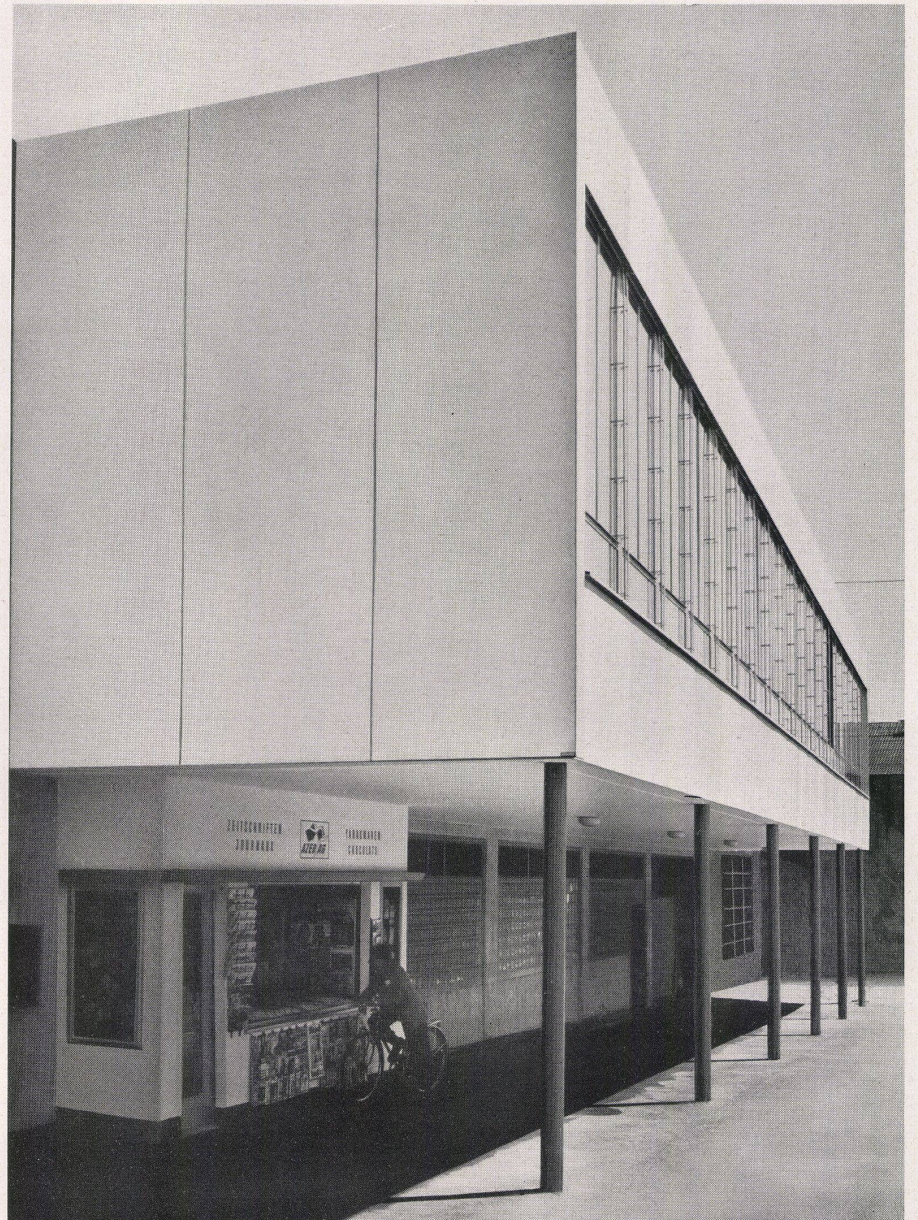

auch hier elektrische FAVAG-Uhren

FAVAG
Fabrik elektrischer Apparate AG.
NEUCHÂTEL

FAVAG H.592

Das soziale Wohnungsbauprogramm ist in den USA nur ein kleiner Teil des allgemeinen Wohnungsbauprogramms. Über die Hälfte aller Amerikaner sind heute Eigenheimbesitzer, überdies werden zahlreiche Wohnhäuser auch von Firmen, Gemeinden, Organisationen, Einzelstaaten und privaten Gesellschaften ohne Inan-

spruchnahme des Bundes errichtet. Allein im Jahre 1950 entstanden 1,4 Millionen Wohneinheiten (ohne Farmgebäude), davon 827 000 in Stadtgemeinden. Die Anzahl der Wohneinheiten in den Vereinigten Staaten stieg von 37,3 Millionen im Jahre 1940 auf 46,2 Millionen bei der Volkszählung des Jahres 1950. Möb.

Am Fabrikneubau der Firma Biscuit-Suter AG. Winterthur beteiligte Firmen

Abbruch - Aushub
Maurer-, Beton- u. Zimmerarbeiten
Kunststeinarbeiten
Spenglerarbeiten
Flachdachbeläge
Sanit. Installation
Elektr. Installation
Warmwasserheizung
Kühlkammern
Telephonanlage
Gipsarbeiten
Schreinerarbeiten
Rolläden
Schlosserarbeiten
Holzementböden
Plättlarbeiten
Malerarbeiten
Warenaufzug
Teerbeläge
Ingenieur-Arbeiten
Architekt

Suter-Leemann AG., Zürich
Brunner & Co., Zürich
Naegeli & Co., Winterthur
C. Steiner, Wildbachstr., Winterthur
Frick-Glaß AG., Zürich
Kronauer & Stucki, Winterthur
Volta & Co., Winterthur
H. Staub, Ing., Winterthur/Pfäffikon
Universal Kühlanlagen AG., Zürich
Autophon AG., Zürich
W. Sigrist, Lindenstr. 8, Winterthur
J. Weidmann AG., Bülach
W. Baumann, Horgen
A. Bleibler, Konradstr. 13, Winterthur
Schaffroth & Späti, Winterthur
E. Meier, Hörnlistr. 32/34, Winterthur
H. Schröckel, Winterthur
A. K. Gebauer, Otis-Aufzüge, Zürich
Gebr. Brosi, Winterthur
H. Lechner, Zürich
Otto Glaus, Zürich

An den Neubauten der «Aare-Tessin» und Hauptpost Olten beteiligte Firmen

Abbrucharbeiten
Anticorodalfenster
Asphaltarbeiten
Aufzugsanlagen

Baureinigung

Beschriftungen
Bodenversiegelung
Bulgomme-Bodenbeläge
Catic-Kanalabdeckungen
Dachdeckerarbeiten
Elektrische Installationen

Uhren
Eternit-Kabelkanäle
Flachdach
Garage- und Kipptore
Garderobe-Anlagen
Glaserarbeiten

Glasbausteinwände

Glaseroblichter
Gipsarbeiten
Heizungsanlagen

Holzklotzlboden
Holzkonservierung
Kaba-Schließanlage
Lamellenstoren und Rolläden
Linoleumbeläge

Malerarbeiten

A. Marti & Cie., Solothurn
Metallbau Koller AG., Basel
O. Aeschlimann, Olten
Schweiz. Wagons- und Aufzügefabrik, Schlieren
Uto AG., Zürich
F. Bienz & Cie., Luzern
R. Gautschi, Bern
H. Lehmann, Olten
A. Leibundgut, Zofingen
Anton Leuthold, Zürich
Fritz Birlauf, Basel
Fa. Müller-Brütsch, Zürich
Jules Lang, Olten
Ernst Meier, Olten
Jules Studer, Olten
Ludw. von Roll'schen Eisenwerke, Klus
Jules von Arx, Olten
Reinh. Huber, Olten
Max Schibli, Olten
Aare-Tessin AG., Olten
A. Geiser, Olten
J. Käser Söhne, Olten
Fa. Krug, Olten
W. Loosli-Frey, Olten
Rauscher & Stoecklin AG., Sissach
Lenzlinger & Schärer, Zürich
BAG, Turgi
Philips-Lampen AG., Zürich
Favag S.A., Neuchâtel
Eternit AG., Niederurnen
Durisol AG., Dietikon
Meynadier & Cie. AG., Zürich
Gauger & Cie. AG., Zürich
J. Sum, Olten
Viktor Meyer, Olten
Const. von Arx AG., Olten
AG. Jäggi, Olten
E. Kibling, Olten
Rob. Wulschleger AG., Aarburg
Greßly & Cie., Solothurn
E. Grüniger, Olten
E. Kibling, Olten
Ruppert Singer & Cie. AG., Zürich
Ruppli & Cie., Brugg
A. Kully AG., Olten
AG. Jäggi, Olten
A. Bühler, Olten
Gebr. Sulzer AG., Solothurn
L. Capirone AG., Olten
Lehmann & Cie., Zofingen
Fabrik für Zentralheizungen, Olten
Firma Stuag, Olten
S. Wittwer-Iselin, Kilchberg
Bauer AG., Zürich-Wetzikon
E. Schenker AG., Schönenwerd
Jules Lang, Olten
Ernst Meier, Olten
Jules Studer, Olten
S. Barenholz, Zürich
P. Bär & Sohn, Olten
W. Bischoff, Olten
Bloch & Deubelbeiß, Olten

MERKER-SPULTISCHE

aus erstklassigem rostfreiem Stahl
Serienmodelle
Sonderanfertigungen
Kombinationen
Zubehöre

Lieferungen mit verschiedenen Ventilarten wie Siebventil, Standrohrventil, Kettenventil oder **beckenfreiem Stößelventil**

MERKER AG. BADEN

Eleganter sehr bequemer Fauteuil

Entwurf Architekt E. Saarinen. Ein besonders bequemer moderner Fauteuil. Ausführung: Schale mit Sperrhaarpolsterung, Untergestell Stahlrohr gestrichen.

Wohnbedarf AG. SWB Zürich, Talstraße 11
Telephon 051 / 25 82 06
S. Jehle SWB Basel, Aeschenvorstadt 43
Telephon 061 / 4 02 85

wohnbedarf



Lohse SWB

Malerarbeiten	Max Droll, Olten O. Marsohl & Sohn, Olten H. Schoder, Olten W. Schori, Olten Ernst Stettler, Olten	Spoknobodenbeläge Schlosserarbeiten	A. Glutz-Blotzheim AG., Solothurn Othmar von Arx, Olten Const. von Arx, Olten Bauhofer, Olten Bauer AG., Zürich-Wetzikon H. Briner-Gugger, Olten Hugo Gmür, Olten Hulfegger & Cie., Stäfa Franz Murer AG., Trimbach U. Schärer's Söhne, Münsingen Gebr. Schibli, Olten Jos. Schible, Olten R. Steiger, Langenthal Schloßfabrik Heuser, Murgenthal
Maurer-, Eisenbeton- und Kanalisationsarbeiten	AG. Jäggi, Olten Const. von Arx AG., Olten Anliker AG., Langenthal E. Betz, Zürich T. Simmen & Cie. AG., Brugg Suter-Strehler Succrs. S. A., Zürich Wohnbedarf AG., Zürich Gerodetti & Cie. AG., Aarau Gebr. W. & B. Schibler, Olten	Eisen und Metallbau Schreinerarbeiten	Hans Häfliger, Dulliken Anliker AG., Langenthal Const. von Arx AG., Olten Gebr. J. & E. Basler, Olten H. Blättler, Zürich Wwe. A. Disteli, Olten C. Gartenmann & Cie. AG., Bern E. Grogg-Troller, Olten Hoch- & Tiefbau AG., Aarau AG. Jäggi, Olten J. Schibler's Erben, Olten Hans Schilter, Olten A. Wullschleger, Olten Hans von Arx, Olten J. Gerny, Olten Emil Glur, Olten A. Kully AG., Olten Hermann Pfister, Olten-Winznau AG. Jäggi, Olten Bau AG., Schönenwerd
Möblierung	AG. Jäggi, Olten Const. von Arx AG., Olten Anliker AG., Langenthal E. Betz, Zürich T. Simmen & Cie. AG., Brugg Suter-Strehler Succrs. S. A., Zürich Wohnbedarf AG., Zürich Gerodetti & Cie. AG., Aarau Gebr. W. & B. Schibler, Olten	Spez. Tiefbauarbeiten und Baggeraushub	
Natursteinarbeiten	Flexflam AG., Zürich W. Oertli AG., Ing., Zürich Paul Grob, Olten-Winznau Hoch- & Tiefbau AG., Aarau A. Spring, Arch., Olten Hermann Erne, Olten J. Müller-Meier, Olten Chr. Vogt Söhne, Olten W. Woehrlé, Olten		
Ofenfeuerungsanlagen	Hans von Arx, Olten Francke AG., Aarburg J. Gerny, Olten A. Kully AG., Olten H. Schürmann, Olten Brunschwyler & Haller AG., Bern C. Gartenmann & Cie. AG., Bern Isolag AG., Zürich Pavatex AG., Cham Union-Kassenfabrik AG., Zürich		
Parkettarbeiten			
Plattenarbeiten			
Sanitäre Installationen			
Sanitäre Installationen, Projekt Schallsolationen			
Schalteranlage			

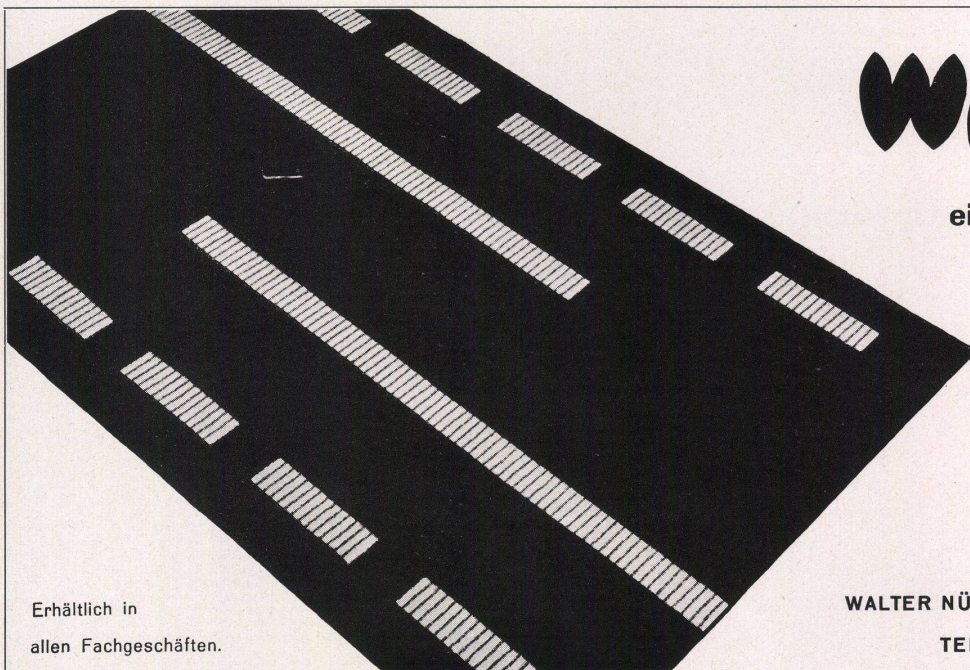

Erhältlich in
allen Fachgeschäften.

WARON

ein besonderer Teppich!

WARON für jeden Wohnstil
Zu modernen Möbeln passen
ausgezeichnet unsere neue-
sten kontrastreichen Muste-
rungen. Wir erstellen Einzel-
stücke nach Ihren oder un-
sern Entwürfen in jeder be-
liebigen Farbkombination,
Grösse und Form.

WALTER NÜESCHS ERBE & CO.,
TEPPICHFABRIK, SENNWALD SG



Glärnischhof Zürich, 1951
Fassadenverkleidung in künstlichem Muschelkalk

Fassadenverkleidungen

Treppenanlagen

Bodenbeläge

Betonfenster

Spezialbeton AG, Staad SG

Stahlkonstruktionen	E. Behnisch, Grenchen Louis Gidoud AG., Olten F. Maurer AG., Trimbach Wartmann & Cie. AG., Brugg Metallbau Koller AG., Basel Dätwyler AG., Altdorf Bauhofer, Olten F. Maurer AG., Trimbach Wartmann & Cie. AG., Brugg Siemens AG., Zürich E. Sutter, Olten Rufer & Cie., Schönbühl Fa. Stuaug, Olten Vivell & Cie., Olten Eubölithwerke AG., Olten C. Gartenmann & Cie. AG., Bern AG. Jäggi, Olten Const. von Arx AG., Olten A. Menge & Cie., Basel Prodecor AG., Zürich P. Wirz, Bern Tschantré AG., Basel Const. von Arx AG., Olten AG. Jäggi, Olten J. Schibler's Erben AG., Olten H. Sieber, Holzbau, Luzern Rob. Wullschleger AG., Aarburg Albiswerk AG., Zürich Huber & Küfer, Kirchberg Bern Elcalor AG., Aarau Troesch & Cie., Bern AG. Keram. Industrie, Laufen AG. Hunziker, Zürich A. Blaser & Co., Schwyz
Stahlterapie	
Gummi-Tritte auf Stahlterapie	
Tankanlagen	
Telephoninstallationen	
Türschoner	
Umgebungsarbeiten	
Unterlagsböden	
Ventilations-Kanäle	
Ventilations- und Klimaanlage	
Zimmerarbeiten	
Briefkastenentleerung	
Elektrische Bodenheizung	
Heißwasser Boiler	
Sanitäre Apparate	
Kalksandsteine	
Telephonkabinen	

Berichtigung

Leider ist uns in B+W 3/53 im Artikel «Kupfer, das altbewährte Material für Bauspenglerarbeiten» ein sinnstörender Fehler unterlaufen. Auf Seite 155, Absatz 4, sollte es heißen: «Die Differenz zwischen einer Bauspenglerarbeit in Kupfer und einem billigeren Material beträgt, auf den gesamten Hausbau gerechnet, maximal 0,5%».

Fotografenliste

Farabola, Milano – G. Rasch, Karlsruhe – Alfred G. Wood, Newcastle – Emil Leitner, Vlotho/Weser – Hartmut Strenger, Osnabrück – Bernhard Moosbrugger SWB, Zürich – Wolfgang Roelli, Zürich – Theda M. Franke, Nürnberg – Gertrud Bingel, Braunschweig – H. Heidersberger, Braunschweig – F. Henn SWB, Bern – Peter Heman Basel – Max Buchmann SWB, Zürich – Hanslin, Stein a. Rh. – Hugo P. Herdeg SWB, Zürich – E. A. Heiniger SWB, Zürich.

Satz und Druck Huber & Co. AG.
Frauenfeld
Clichés W. Nievergelt, Zürich

Auslieferungsstellen im Ausland:

- Argentinien: Carlos Hirsch, Libros-Laminas, Florida 165, Buenos Aires/Argentinien
- Belgien: Office Internationale de Librairie, Bruxelles, 184, rue de l'Hôtel-des-Monnaies
- Columbia: Libreria Arquitectica, Bruno Kreitner, Apartado Aéreo 1411, Barranquilla
- Deutschland: Ausland-Zeitungshandel W. E. Saabach, Gereonstraße 25-29, Köln 1, Postfach
- England: Swiss Publicity Office, 61, Woodland Rise, London N. 10
- Frankreich: Vincent, Fréal & Cie., rue des Beaux-Arts 4, Paris VI
- Israel: Internationale Booksellers A. Lichtenhayn – H. H. Latz, Tel-Aviv, 85, Allenby Rd., P.O.B. 1030
- Italien: A. Salto, Libreria artistica, Milano, Via Santo Spirito 14
- Luxemburg: Mess. Paul Kraus, Luxembourg, 29, rue Joseph Junck
- Osterreich: Morawa & Cie., Wien
- USA: Wittenborn & Cie., 38 East 57th Street, New York



Lieferung der Telephonkabinen für die Hauptpost Olten

Schalldichte Telephonkabinen und Türen in jeder Ausführungsart

A. Blaser & Co. Schwyz

Telephon Schwyz 043 / 3 24 35
Telephon Zürich 051 / 23 29 46

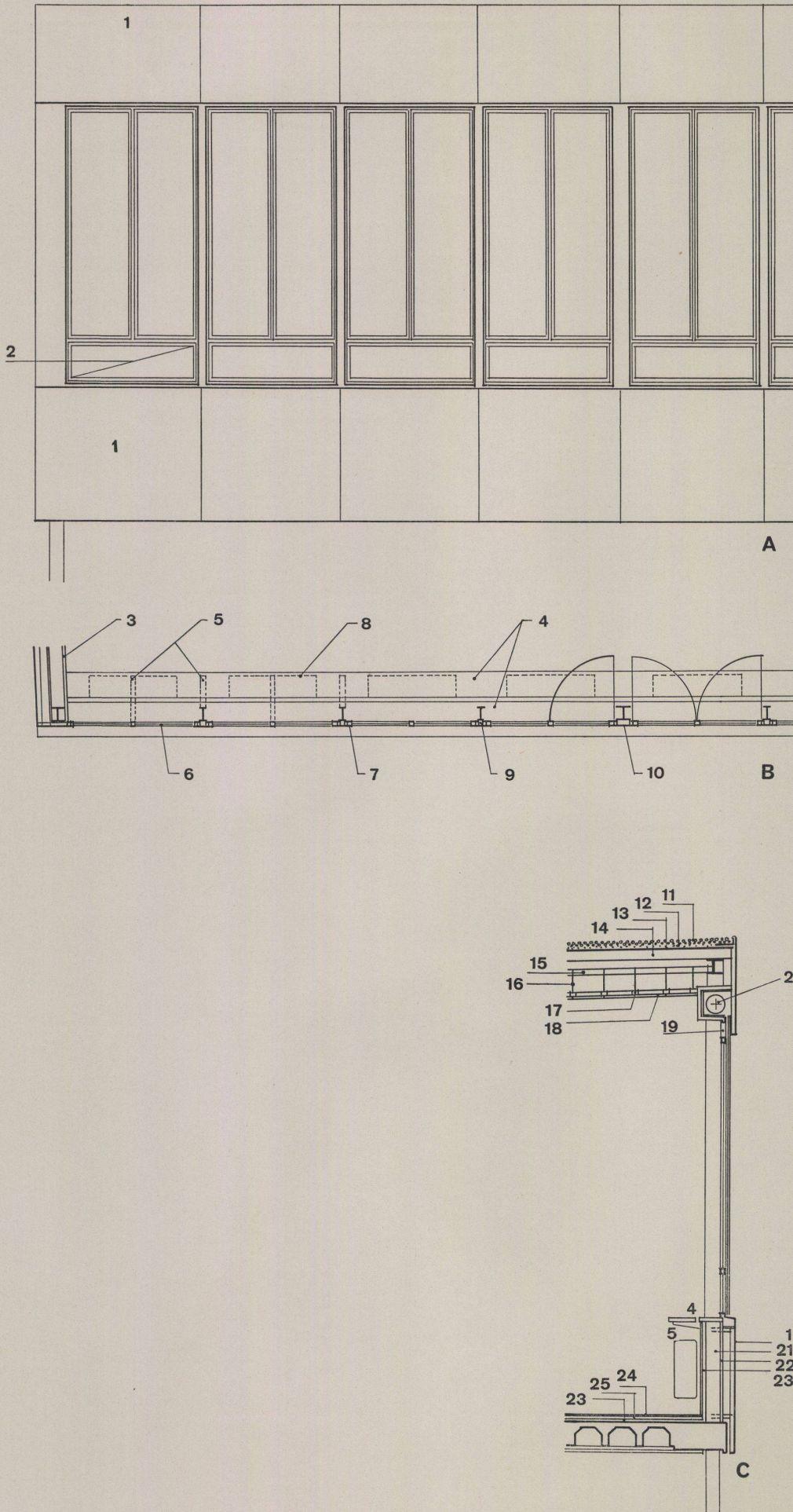

Neubau des Verwaltungsgebäudes der Aare-Tessin A.G. und der Hauptpost in Olten

Nouveau bâtiment administratif de la Aar-Tessin S.A. et de la poste principale d'Olten
New administrative building of Aare-Tessin A.G. and General Post Office in Olten

Architekten: W. von Gunten, Bern,
H. Zaugg und A. Barth, Olten

Detail der Fenster im Mittelbau / Détail des fenêtres du corps central / Detail of windows in central building 1:50

A Ansicht / Vue / View

B Grundriß / Plan

C Schnitt / Coupe / Section

1 Anticorodalblech / Tôle en anticorodal / Anticorodal sheet metal

2 Fester Unterteil / Partie inférieure fixe / Fixed bottom section

3 Korkisolierung / Isolation de liège / Cork insulation

4 Schiefersimse / Appuis en ardoise / Slate sills

5 Konsolen / Consoles

6 Thermopane-Doppelverglasung / Double vitrage Thermopane / Thermopane double glazing

7 Anticorodalfenster / Fenêtre en anticorodal / Anticorodal window

8 Heizkörper / Radiateur / Heating bodies

9 Korkisolierung / Isolation de liège / Cork insulation

10 Anticorodalblech 3 mm / Tôle en anticorodal de 3 mm / Anticorodal sheet metal 3 mm

11 4 cm Kies / 4 cm de gravier / 4 cm gravel

12 2 cm Sand / 2 cm de sable / 2 cm sand

13 2 Lagen Dachpappe / 2 couches de carton bitumé pour toiture / 2 layers of roofing cardboard

14 Durisol-Dachplatten 12 cm / Bardeaux en Durisol, 12 cm / Durisol roof plates 12 cm

15 Doppellatte 6x6 cm ca. alle 1,00 m / Double latte 6x6 cm à intervalle d'un mètre environ / Double lath 6x6 cm about every 1.00 m

16 Aufhängedrähte / Fils de fer de suspension / Suspension wires

17 Lattenrost 2,5x5 cm / Grillage en lattes 2,5x5 cm / Lath grid 2.5x5 cm

18 Akustikplatten Celotex / Panneaux acoustiques Celotex / Celotex acoustic plates

19 Lüftungsklappe / Clapet de ventilation / Ventilation flap

20 Lamellenstoren / Store à lames / Blinds operated by narrow straps

21 Backstein / Brique / Brick

22 Putz / Crépi / Plaster

23 Kork 2 cm / Liège 2 cm / Cork 2 cm

24 Spoknol

25 Überbeton / Revêtement de béton / Concrete surfacing

Fensterfront des Mittelbaus.
Fenêtres du corps central.
Window frontage of central building.

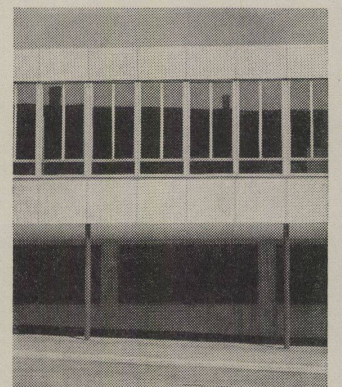

Neubau des Verwaltungsgebüdes der Aare-Tessin A.G. und der Hauptpost in Olten

Nouveau bâtiment administratif de la Aare-Tessin S.A. et de la poste principale d'Olten
New administrative building of Aare-Tessin A.G. and General Post Office at Olten

Architekten: W. von Gunten, Bern,
H. Zaugg und A. Barth, Olten

Détails des Vordaches beim Posteingang /
Détails de l'avant-toit de l'entrée de la poste /
Details of projecting roof at Post Office entrance

A Grundriß / Plan 1:200

B Querschnitt / Coupe transversale /
Cross section 1:40

C Längsschnitt / Coupe longitudinale /
Longitudinal section 1:40

- 1 Eingebaute Deckenleuchte / Plafonnier encastré / Built-in ceiling lamp
- 2 Dachwasser / Gouttière / Gutter
- 3 Din 20
- 4 Din 14
- 5 Eisenblech 2 mm, gestrichen / Tôle de fer 2 mm, peinte / Painted sheet iron 2 mm
- 6 Luftzirkulation / Circulation d'air / Circulation of air
- 7 Alimil-Schalung / Revêtement en Alimil / Alimil roof boarding
- 8 Holzgebälk 6x10 cm / Charpente en bois 6x10 cm / Wooden joists 6x10 cm
- 9 Aufschiftung 5 cm / Emboitement 5 cm / Birdsmouth attachment 5 cm
- 10 Schalung, Nut und Feder 24 mm / Plafonnage, rainure et languette 24 mm / Roof boarding, groove and tongue 24 mm
- 11 Teerfreie Bitumenpappe / Carton bitumé sans goudron / Bitumen cardboard with no goudron
- 12 Aluman-Doppelfalz-Bedachung / Couverture du toit en Aluman, à double feuillure / Aluman double welt roofing
- 13 Aufhängedraht / Fil de fer de suspension / Suspension wire
- 14 Lattenrost 2,5x5 cm / Grillage en lattes de 2,5x5 cm / Lath grid 2,5x5 cm
- 15 Siederrohrstütze / Support de la tubulure / Pipe support
- 16 Dachwasser: Siederrohr / Tubulure de la gouttière / Gutter: pipe
- 17 Laubsieb / Grille de gouttière / Sieve for leaves
- 18 Rinne 0,5% Gefälle / Gouttière 0,5% d'inclinaison / Gutter with 0.5 per cent incline
- 19 Din 12
- 20 Futterholz / Bois de revêtement / Stiffening wood
- 21 U NP 16

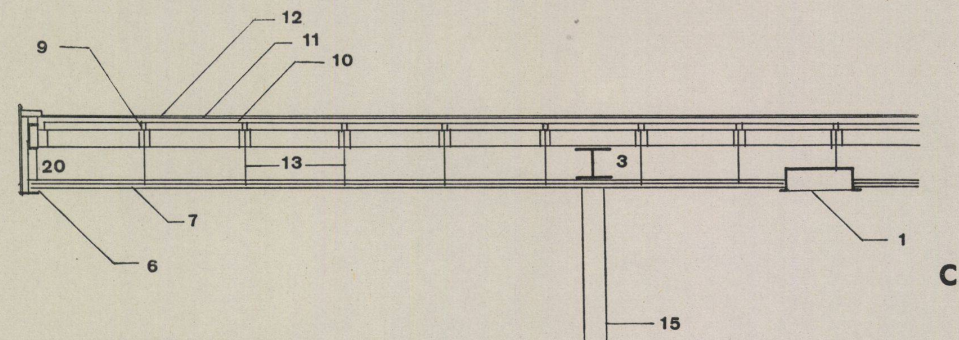
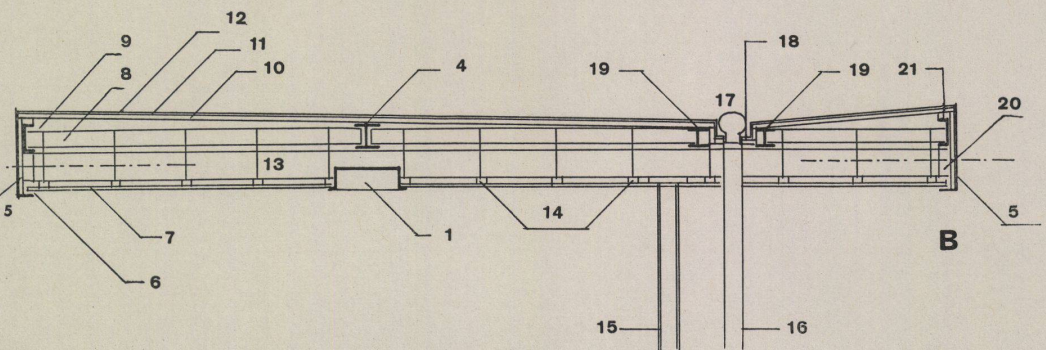
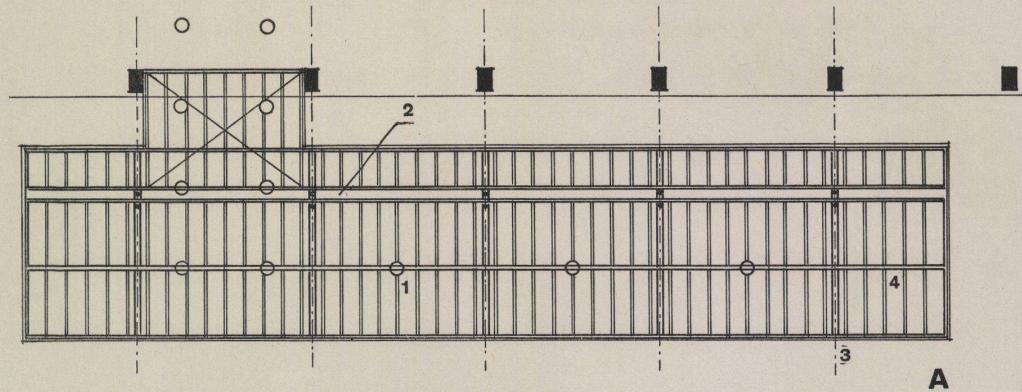

Vordach vor dem Eingang zur Postschalterhalle.

Avant-toit de l'entrée de la salle des guichets.

Projecting roof in front of entrance to post office counters.

