

Zeitschrift: Bauen + Wohnen = Construction + habitation = Building + home : internationale Zeitschrift

Herausgeber: Bauen + Wohnen

Band: 13 (1959)

Heft: 7: Kunststoff, Holz = Matière synthétique, bois = Synthetic material, wood

Artikel: Wohnhaus = Habitation = Residence

Autor: [s.n.]

DOI: <https://doi.org/10.5169/seals-330063>

Nutzungsbedingungen

Die ETH-Bibliothek ist die Anbieterin der digitalisierten Zeitschriften. Sie besitzt keine Urheberrechte an den Zeitschriften und ist nicht verantwortlich für deren Inhalte. Die Rechte liegen in der Regel bei den Herausgebern beziehungsweise den externen Rechteinhabern. [Siehe Rechtliche Hinweise.](#)

Conditions d'utilisation

L'ETH Library est le fournisseur des revues numérisées. Elle ne détient aucun droit d'auteur sur les revues et n'est pas responsable de leur contenu. En règle générale, les droits sont détenus par les éditeurs ou les détenteurs de droits externes. [Voir Informations légales.](#)

Terms of use

The ETH Library is the provider of the digitised journals. It does not own any copyrights to the journals and is not responsible for their content. The rights usually lie with the publishers or the external rights holders. [See Legal notice.](#)

Download PDF: 13.03.2025

ETH-Bibliothek Zürich, E-Periodica, <https://www.e-periodica.ch>

Wohnhaus

Habitation
Residence

Ausstellung Arts Ménagers Paris 1956
Exposition Arts Ménagers Paris 1956
Housekeeping Exhibition, Paris 1956

Das Haus wurde in *Bauen + Wohnen* 1957, Seite 57 ff., ausführlich veröffentlicht. Das Interesse gilt jetzt vor allem den Werkstoffen, der Herstellungsweise und einigen Einzelproblemen der Gestaltung.

Für den Bau und die Sanitärblöcke wurde mit Glasfasern verstärktes norsodynes Polyesterharz, für die durchsichtigen Flächen und einige Bauteile für den Innenausbau wurde Plexiglas verwendet.

Das Polyesterharz ist eine zähflüssige Masse, das mit Hilfe eines Katalysators ohne Gasentwicklung in einen festen Zustand verwandelt werden kann. Die Verhärtung oder Polymerisation erfolgt ohne Druck und kann bei Zimmertemperatur vor sich gehen.

Um die Widerstandsfähigkeit der Platten und deren Raumsteifigkeit im gebogenen Zustand zu erhöhen, sind sie mit Einlagen aus Glasfasergeweben verstärkt.

Wenn die Platten außer dem Raumabschluß auch der thermischen und akustischen Dämmung dienen, sind sie 3 cm dick und in der Art eines Sandwichs hergestellt: eine isolierende Schaumschicht zwischen geschichteten Platten aus Polyesterharz und Glasfasergeweben.

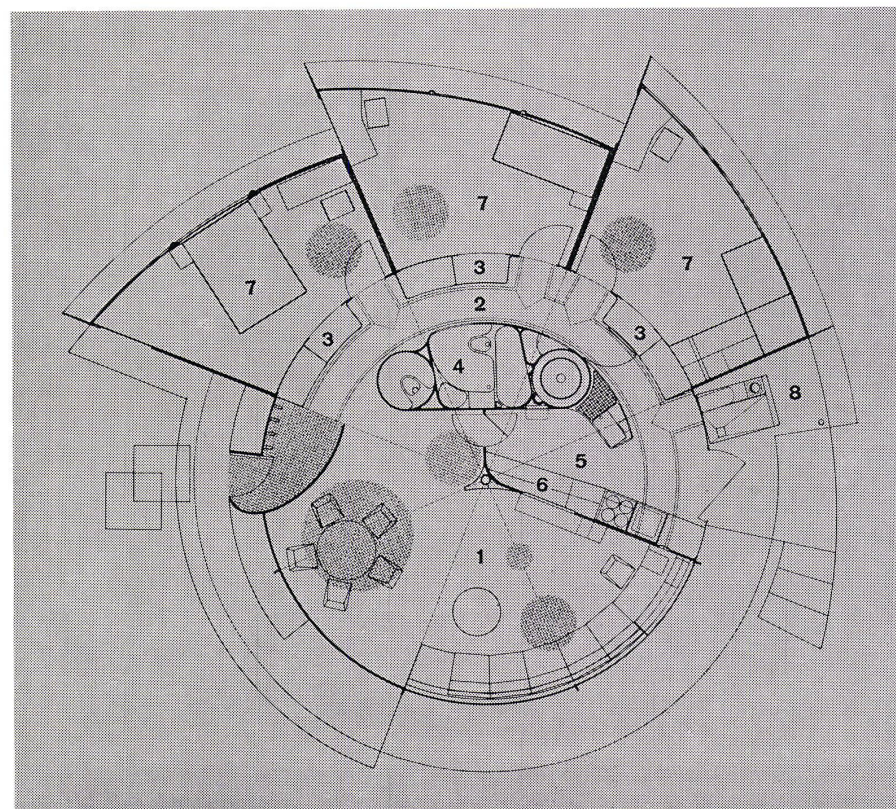
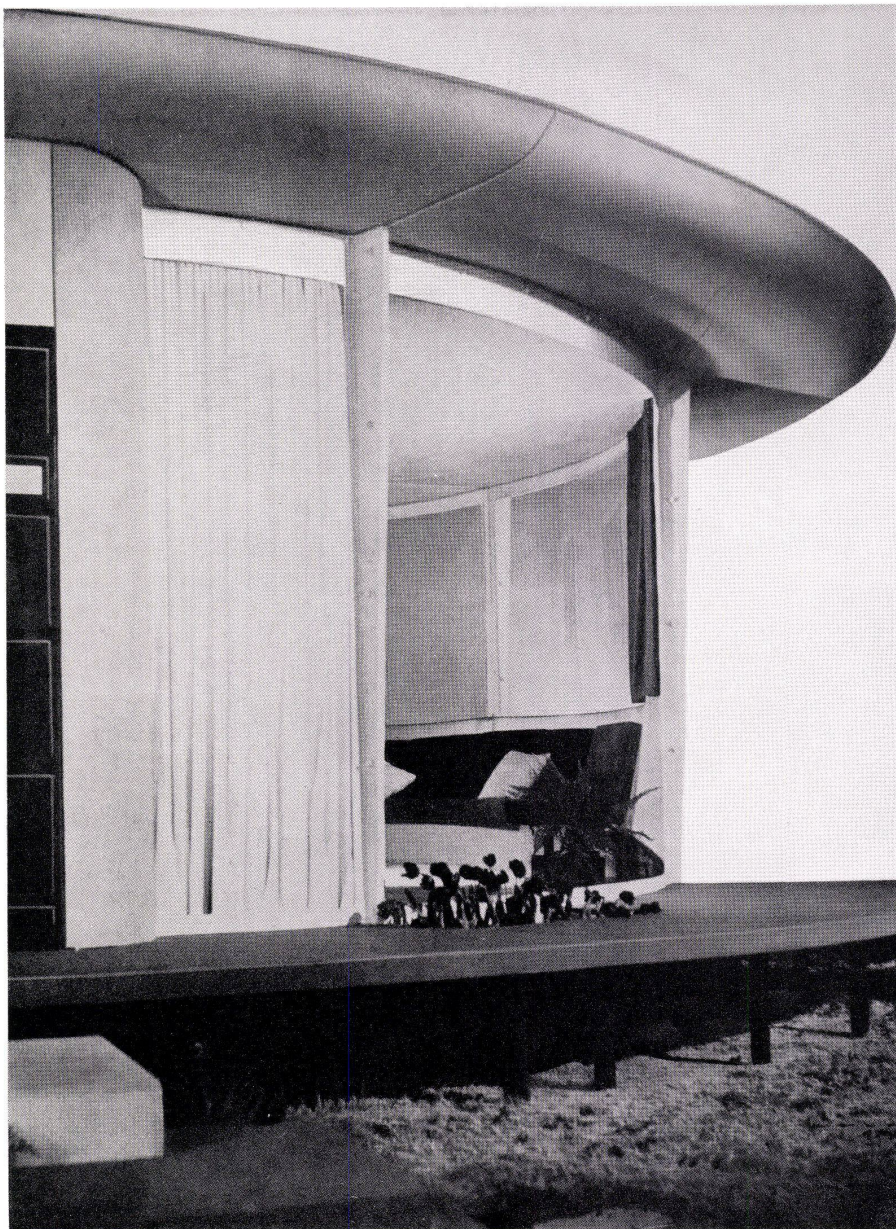

1 Ausschnitt einer Fensterpartie vor dem Wohnraum,
Détail d'une partie vitrée devant la salle de séjour.
Detail of window on front of living-room.

2
Grundriß 1: 120.
Plan.

- 1 Wohnraum / Salle de séjour / Living-room
- 2 Gang / Couloir / Passage
- 3 Schrank / Armoire / Cupboard
- 4 Badezimmer / Salle de bains / Bath-room
- 5 Küche / Cuisine / Kitchen
- 6 Vier Meter langer Arbeitsplatz aus einem Stück / Place de travail longue de 4 m / Working place 4 meters long, all in one piece
- 7 Schlafzimmer / Chambre à coucher / Bedroom
- 8 Heizung / Chauffage / Heating

Platten dagegen, die großen Belastungen ausgesetzt sind, wie Bodenplatten, besitzen eine Zwischenlage von Kunststoffzellen in der Form von Bienenwaben. Diese Platten sind 4 cm dick und können zu Doppelplatten von 8 cm verbunden werden.

Mit dem Kunststoffhaus wurde der Beweis geliefert, daß sich Plexiglas nicht nur zur Herstellung leichter Gegenstände von geringer Größe eignet. Sein kleines Raumgewicht, seine Widerstandsfähigkeit gegenüber atmosphärischen Einflüssen, die Leichtigkeit, mit der es sich formen läßt, machten es möglich, das große gebogene Fenster und die Ruhebänke längs diesem Fenster in Plexiglas herzustellen.

Im Gegensatz zu den Wand-, Boden- und Deckenelementen, die einzeln zusammengefügt wurden, ist versucht, den Sanitärblock des Bades und der Küche in einem Stück herzustellen. Die Badewanne, die Duschenwanne, die Klosettschüssel und das Bidet sind mit den Wänden eins. Handelsübliche Apparate beanspruchen etwa doppelt soviel Grundfläche wie die Apparate, die mit den gekrümmten Wänden in einem Stück gegossen sind.

Ähnlich wie Bad, WC und Duschenraum ist die Küche ausgeführt: der 4 m lange und 2,70 m hohe Arbeitsblock ist mit der zugehörigen Wand aus einem Stück gegossen. Die Wand ist plastisch so gestaltet, daß eine Auskragung als Tisch und Nischen, zum Aufstellen des Eisschranks, für Schubladen und Tablare dienen. Über dem Platz des Gasherdes ist die Öffnung des Dampfabzuges ausgespart.

Das Element des Spültrogs ist mit dem Sanitärblock verbunden und ragt wie ein Sporn in die Küche.

Bei keinem der Kunststoffhäuser, die bis jetzt geschaffen worden sind, wurden die technischen Konsequenzen gerade in den Einheiten des Sanitärblocks, der Arbeitswand in der Küche, der Möblierung usw. so vollständig und folgerichtig gezogen wie beim Haus des Pariser Teams. üe



1

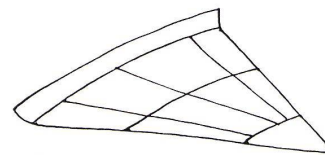

2

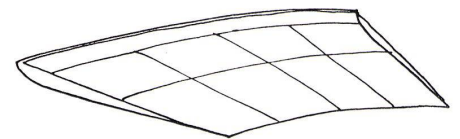

3

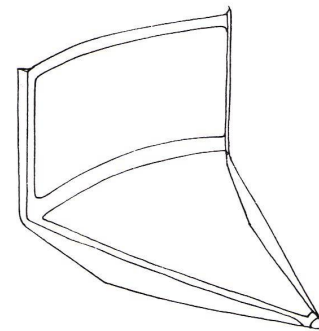

4

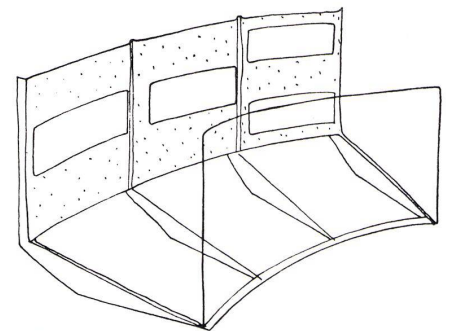

5

1
Gesamtansicht aus der Vogelschau.
Vue à vol d'oiseau de l'ensemble.
General bird's-eye view.

2 und 3
Dachelemente.
Éléments de toiture.
Roof elements.

4
Wand-Boden-Element.
Élément de mur et de plancher.
Wall-floor element.

5
Zusammenfügen der Wand-Boden-Elemente.
Assemblage des éléments de mur et de plancher.
Fitting together of wall-floor elements.

6 und 7
Bodenplatten.
Panneaux de sol.
Floor slabs.

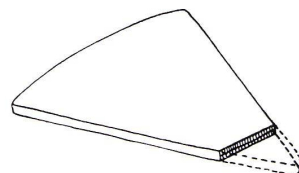

6

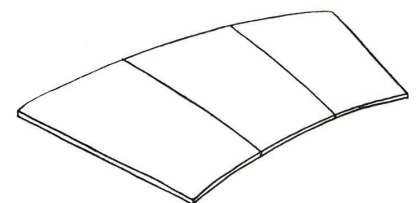

7

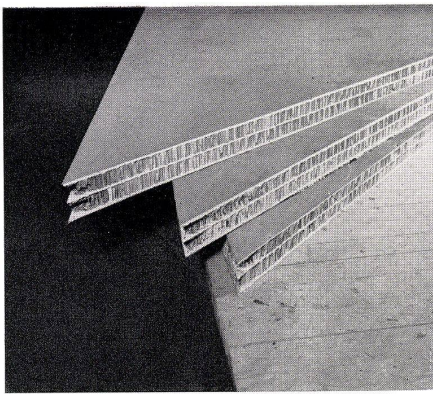

1

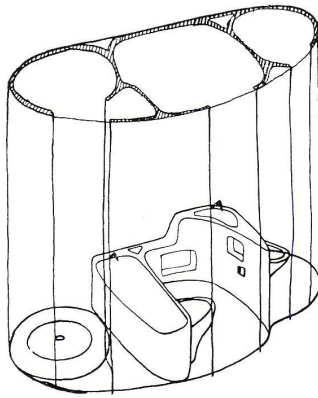

2

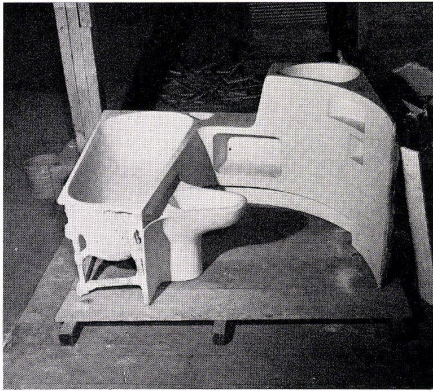

3

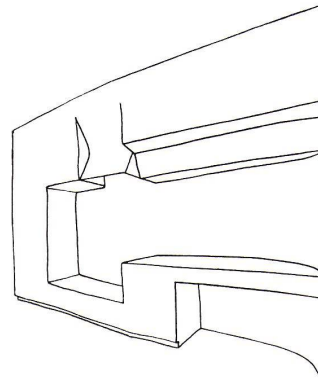

4



5

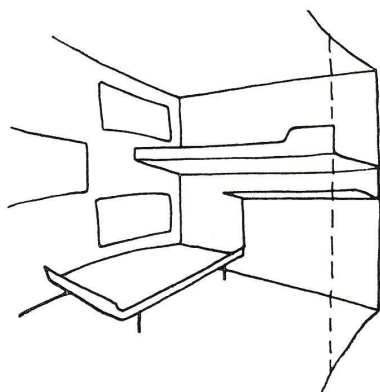

6

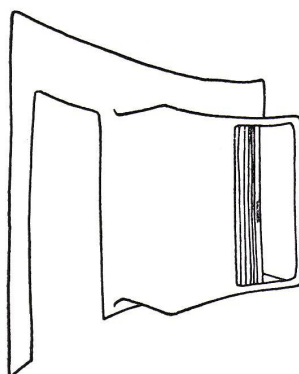

7

- 1 Bodenplatten (Zustand, nachdem 500000 Besucher durch das Haus gegangen waren).
Panneau de sol (après que 500.000 visiteurs aient traversé la maison).
Floor slabs (after 500,000 visitors had gone through the house).
- 2 Sanitärblock, bestehend aus der Duschkabine, dem Badezimmer und dem WC. Apparate und Wände sind miteinander verschweißt.
Bloc d'eau comprenant la cabine de douche, la salle de bains et les WC. Les appareils font partie des murs.
Sanitary block, consisting of shower booth, bathroom and the toilet. Fixtures and walls are welded together.
- 3 Der Sanitärblock im Badezimmer besteht aus einem Stück.
Le bloc d'eau de la salle de bains est fait d'une seule pièce.
The sanitary block in bathroom consists of one single piece.
- 4 und 5 Die Arbeitswand in der Küche besteht ebenfalls aus einem Stück.
La paroi de travail de la cuisine est également faite d'une seule pièce.
The utility wall in the kitchen is also all in one piece.
- 6 Bettgestelle im Kinderzimmer, mit der Wand verschweißt.
Cadres de lits dans la chambre d'enfants, soudés au mur.
Bed frame in children's room welded together with the wall.
- 7 Schrankwand der Schlafzimmer.
Paroi-placards des chambres à coucher.
Bedroom cupboards.
- 8 Gestell des Doppelbetts.
Cadre du lit double.
Frame of double bed.
- 9 Haustüre.
Porte d'entrée.
Front door.
- 10 Vorbereitung der Kunststoffmasse.
Préparation de la matière synthétique.
Preparation of synthetic material mass.
- 11 Vorbereitung des Modells.
Préparation du moule.
Preparation of mould.
- 12 Die erste Auflage von Harz im Modell.
La première application de résine dans le moule.
The first application of resin in the mould.
- 13 Erste Auflage des Glasfasergewebes.
Première couche de tissu en fibre de verre.
First application of the glass fibre fabric.
- 14 Zweite Auflage von Harz.
Deuxième application de résine.
Second application of resin.
- 15 Zweite Auflage des Glasfasergewebes.
Deuxième couche de tissu en fibre de verre.
Second application of glass fibre fabric.
- 16 Die Platte wird aus dem Modell genommen.
La plaque est extraite du moule.
The slab is taken out of the mould.
- 17 Beginn der Montage des Hauses.
Commencement de l'assemblage de la maison.
Beginning of assembly of house.
- 18 Die äußeren Wandelemente werden aufgestellt.
Les éléments de murs extérieurs sont assemblés.
The outer wall elements are set up.
- 19 Die Deckenelemente werden befestigt.
Les éléments de toiture sont fixés.
The ceiling elements are secured.
- 20 Das letzte Dachelement wird eingesetzt.
Le dernier élément de toiture est posé.
The last ceiling element is installed.
- 21 und 22 Montieren der Bodenplatten.
Pose des panneaux de sol.
Fixing of floor slabs.

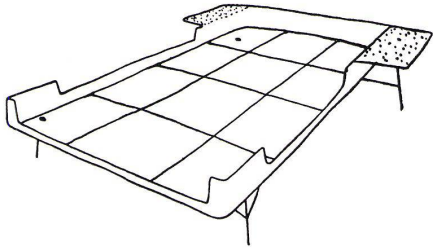

8

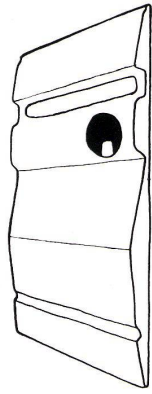

9

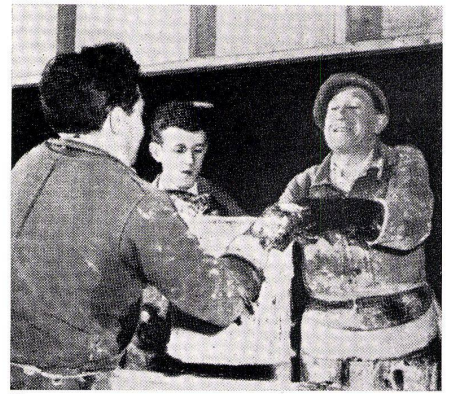

10



11

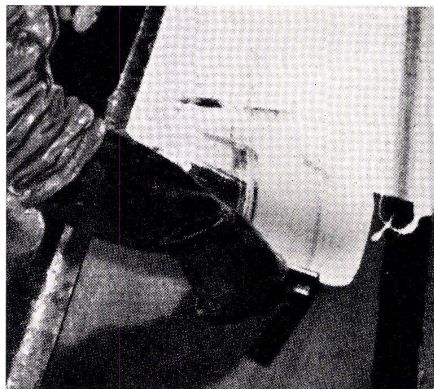

12



13

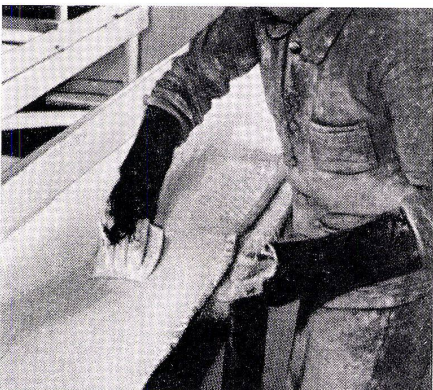

14



15



16

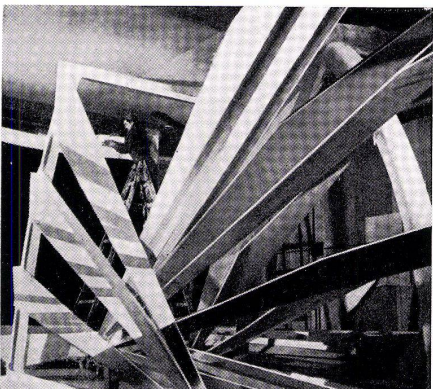

17

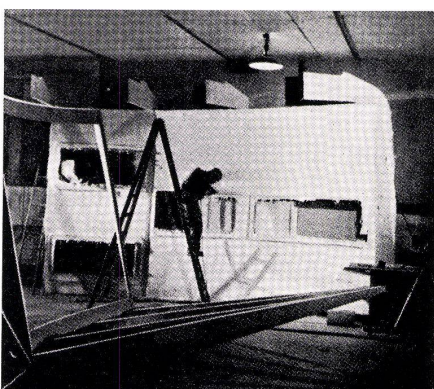

18



19

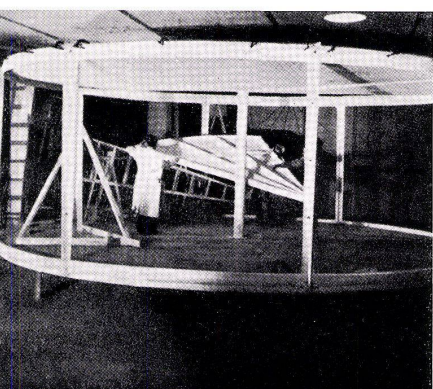

20



21

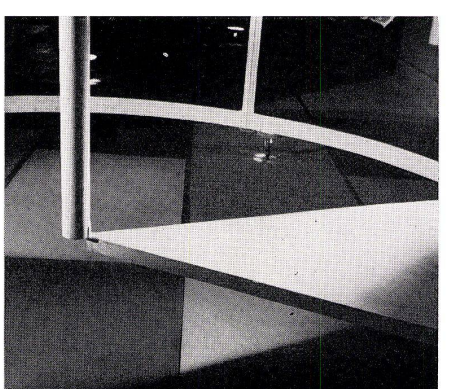

22