

Zeitschrift: Bauen + Wohnen = Construction + habitation = Building + home : internationale Zeitschrift

Herausgeber: Bauen + Wohnen

Band: 13 (1959)

Heft: 8: Betonbau = Construction en béton = Concrete construction

Anhang: Konstruktionsblätter

Nutzungsbedingungen

Die ETH-Bibliothek ist die Anbieterin der digitalisierten Zeitschriften. Sie besitzt keine Urheberrechte an den Zeitschriften und ist nicht verantwortlich für deren Inhalte. Die Rechte liegen in der Regel bei den Herausgebern beziehungsweise den externen Rechteinhabern. [Siehe Rechtliche Hinweise.](#)

Conditions d'utilisation

L'ETH Library est le fournisseur des revues numérisées. Elle ne détient aucun droit d'auteur sur les revues et n'est pas responsable de leur contenu. En règle générale, les droits sont détenus par les éditeurs ou les détenteurs de droits externes. [Voir Informations légales.](#)

Terms of use

The ETH Library is the provider of the digitised journals. It does not own any copyrights to the journals and is not responsible for their content. The rights usually lie with the publishers or the external rights holders. [See Legal notice.](#)

Download PDF: 02.02.2025

ETH-Bibliothek Zürich, E-Periodica, <https://www.e-periodica.ch>

**Großmarkthalle
in Florenz**

Halle du marché de gros Florence
Wholesale Market in Florence

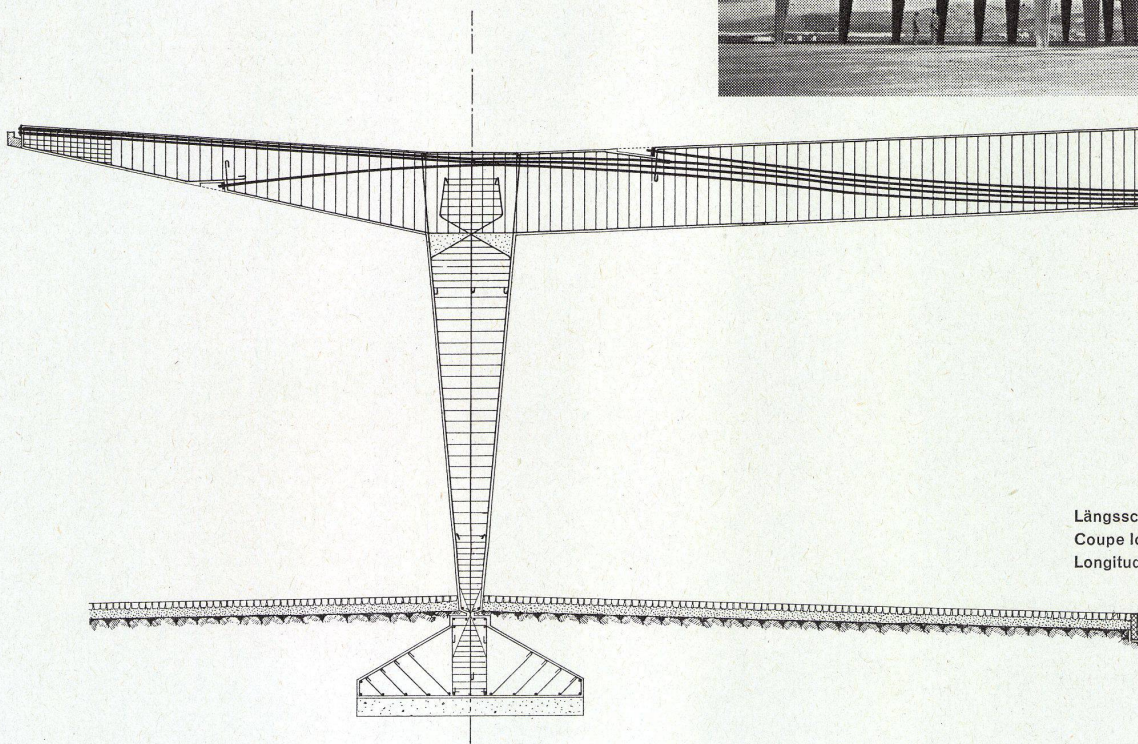
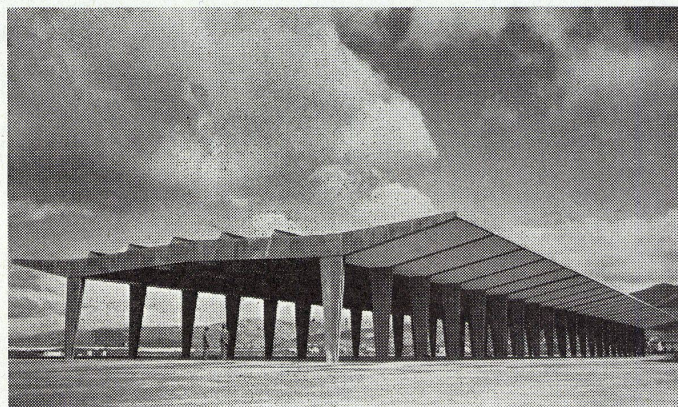

Längsschnitt durch den Binder 1:125.
Coupe longitudinale.
Longitudinal section.

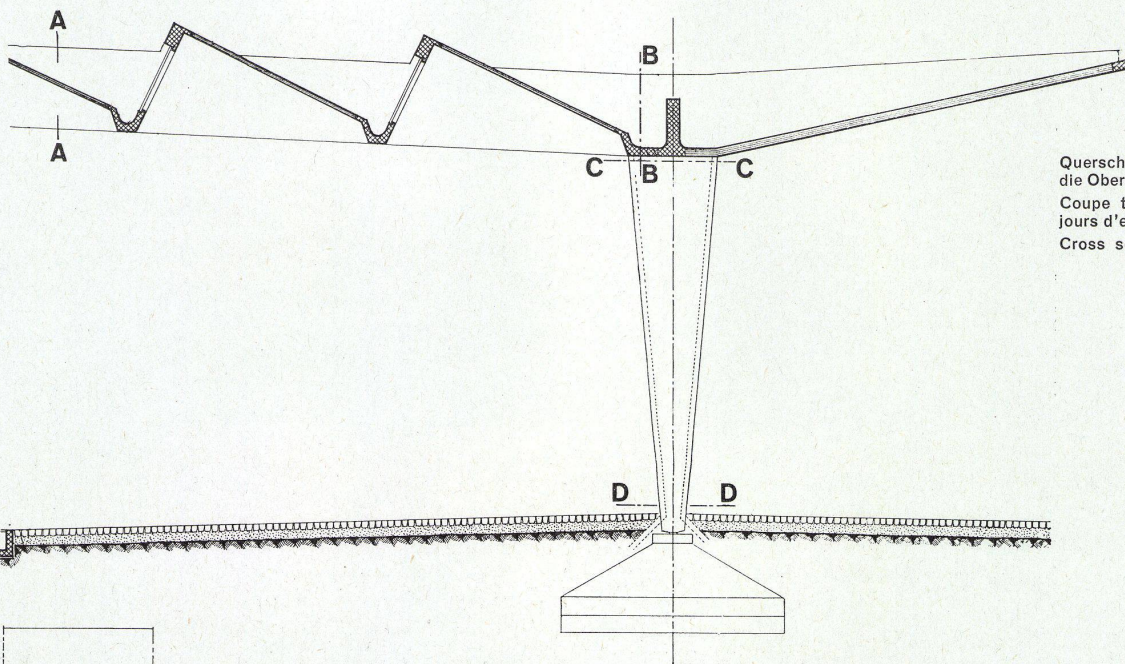

Querschnitt durch den Binder und durch
die Oberlichter 1:125.
Coupe transversale des fermes et des
jours d'en haut.
Cross section of trusses and skylights.

- 1 Schnitt AA 1:125.
Coupe AA.
Section AA.
- 2 Schnitt BB 1:125.
Coupe BB.
Section BB.
- 3 Schnitt CC 1:125.
Coupe CC.
Section CC.
- 4 Schnitt DD 1:125.
Coupe DD.
Section DD.

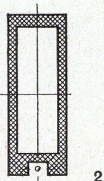
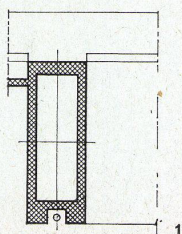

Eishockey-Stadion

Stade de hockey sur glace
Ice hockey stadium

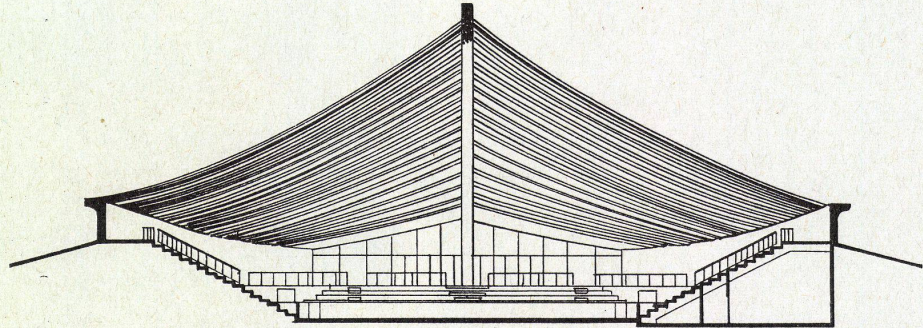
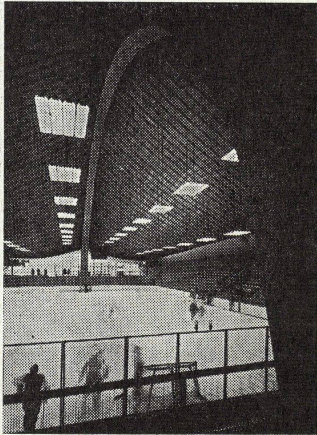

1 Schnitt durch den großen Stahlbetonbogen im Bereich der Kabel als Dachträger.

Coupe du grand arc en béton armé à proximité des câbles formant poutres de toiture.

Section of the large reinforced concrete arch near the cables supporting the roof.

1 Kabel / Câble / Cable
2 Schalung / Coffrage / Boarding

2 Schnitt durch den großen Stahlbetonbogen im Bereich der Zugbänder.

Coupe du grand arc en béton armé à proximité des tirants.

Section of the large reinforced concrete arch near the tie rods.

3 Schnitt durch den horizontalen Stahlbetonbogen.

Coupe de l'arc horizontal en béton armé.

Section of the horizontal reinforced concrete arch.
1 Zugband / Tirant / Tie rod
2 Holzschalung / Coffrage en bois / Wooden boarding
3 Kabel als Dachträger / Câble formant poutre de toiture / Cable acting as roof support

4 Horizontalschnitt durch Verankerung des Zugbandes im Bereich des horizontalen Stahlbetonbogens.

Coupe horizontale de l'ancrage du tirant à proximité de l'arc horizontal en béton armé.

Horizontal section of the anchorage of the tie rod near the horizontal reinforced concrete arch.

5 Horizontalschnitt durch die Verankerung des Kabels, das als Dachträger dient.

Coupe horizontale de l'ancrage du tirant à proximité des câbles formant poutres de toiture.

Horizontal section of anchorage of tie rod near cable acting as roof support.

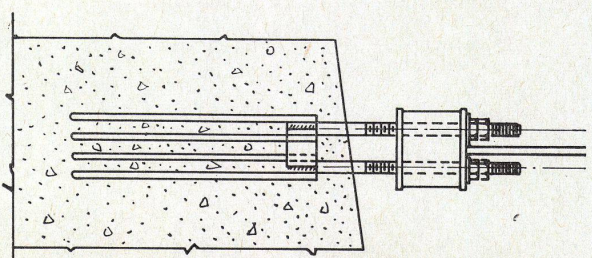
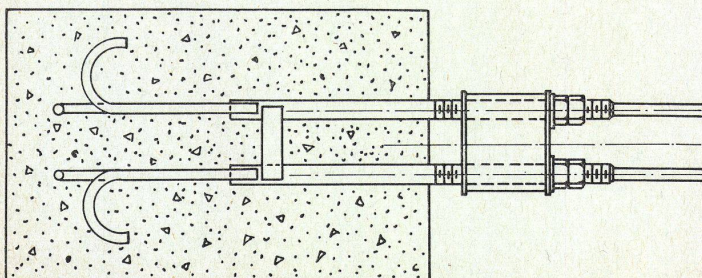
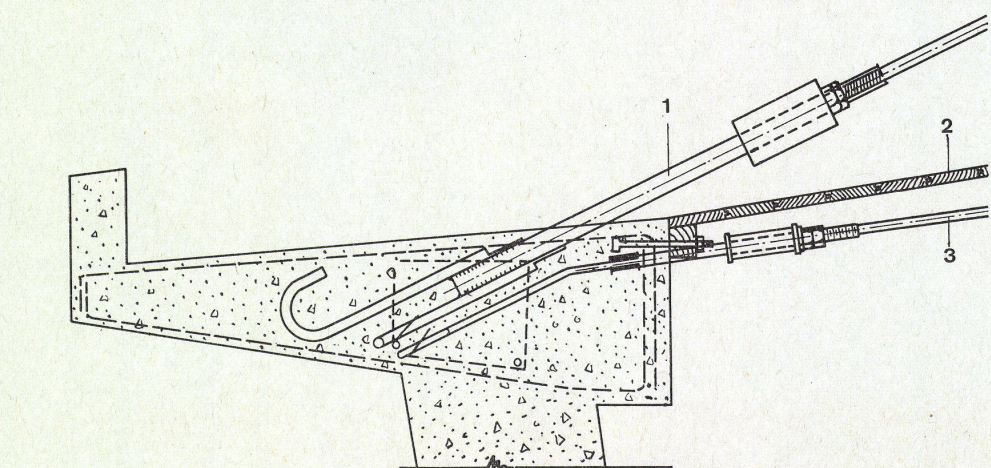
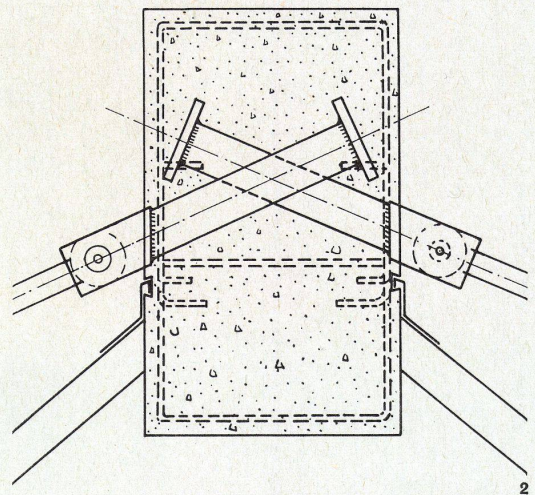
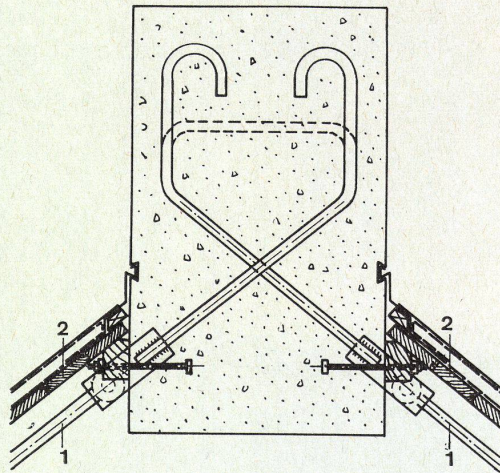

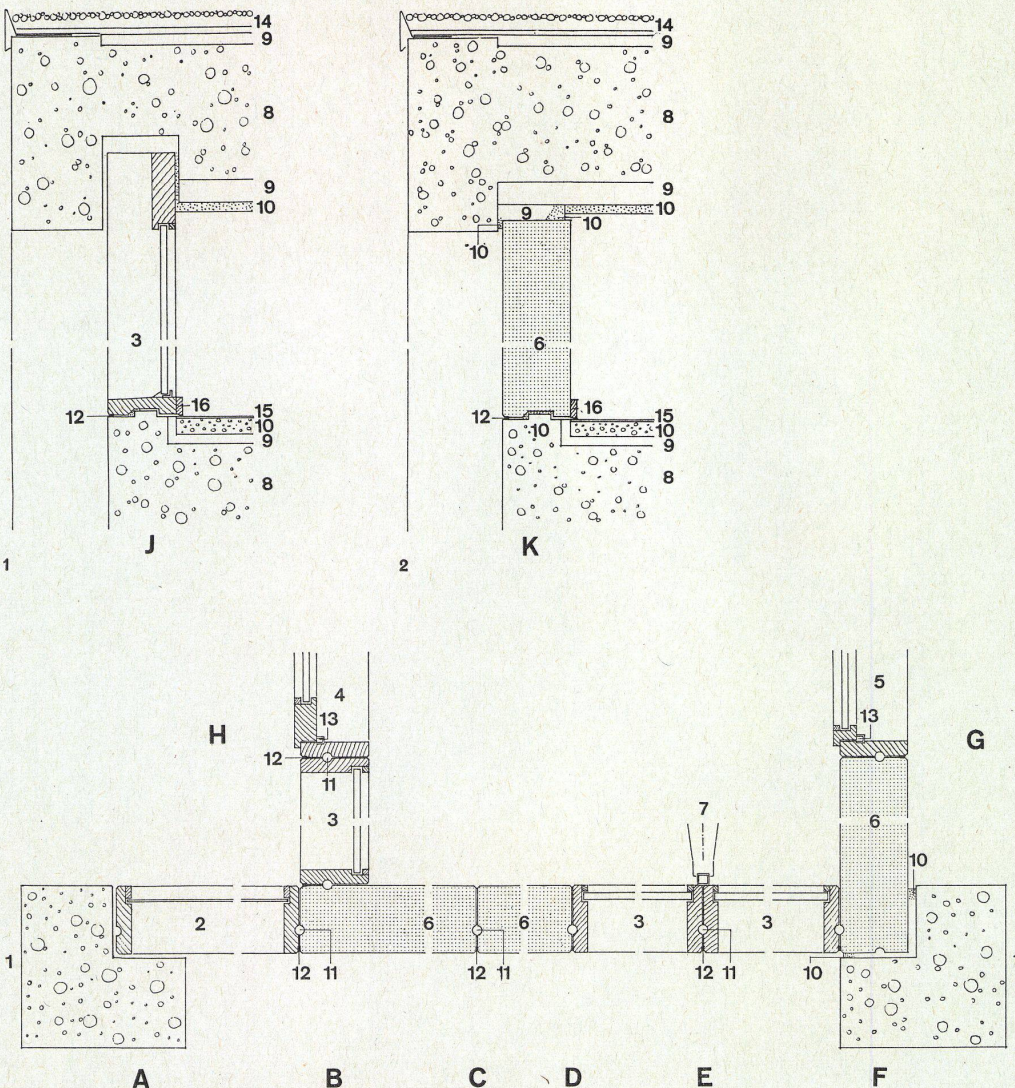
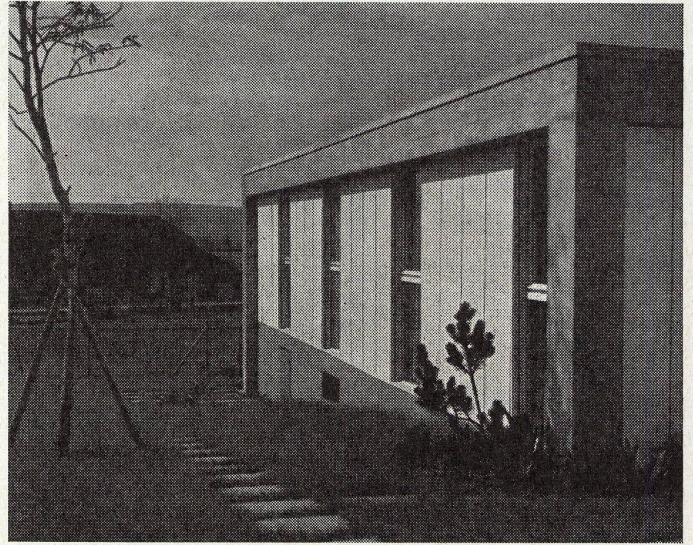
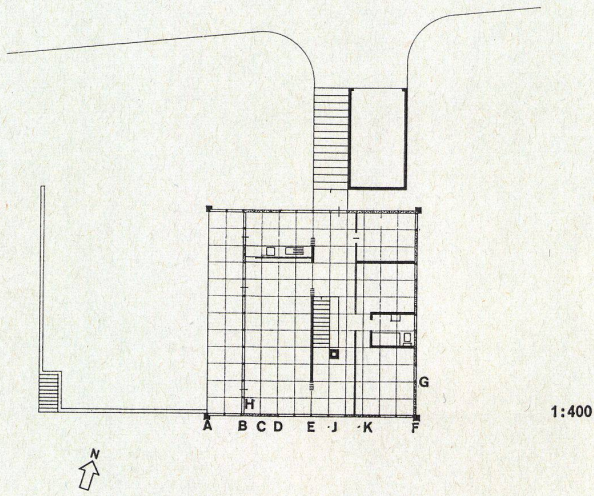

1 Vertikalschnitt durch Dachfuß und Kellerdecke im Bereich eines Fensterelements 1:15.
Coupe verticale du pied de la toiture et du plafond de la cave à proximité d'un élément de fenêtre.

2 Vertikalschnitt durch Dachfuß und Kellerdecke im Bereich einer Schaumbetonplatte 1:15.
Coupe verticale du pied de la toiture et du plafond de la cave à proximité d'un panneau de béton-mousse.

3 Horizontalschnitt durch Stahlbetonpfeiler und Außenwandelemente 1:15.
Coupe horizontale d'un pilier en béton armé et des éléments de mur extérieur.

4 Fensterelement mit festem Einfachglas 1 m breit / Elément de fenêtre à vitrage simple fixe, 1 m de largeur / Window element with single fixed pane, 1 m. wide

5 Fensterelement mit festem Verbundglas 1 m breit / Elément de fenêtre à double vitrage fixe, 1 m de largeur / Window element with double fixed pane, 1 m. wide

6 Fensterelement mit Außentüre 1 m breit / Elément de fenêtre avec porte extérieure, 1 m de largeur / Window element with outside door, 1 m. wide

7 Fensterelement mit oberem Lüftungsflügel 1 m breit / Elément de fenêtre à vasistas supérieur, 1 m de largeur / Window element with upper fanlight, 1 m. wide

8 Schaumbetonpaneel 50 cm breit / Elément de béton-mousse, 50 cm de largeur / Foam-concrete element, 50 cm. wide

9 Harmonikawand / Mur pliant / Folding wall

10 Eisenbetondecke / Dalle de béton armé / Reinforced concrete slab

11 Wärmedämmung / Isolement thermique / Heat insulation

12 Mörtel / Mortier / Mortar

13 Glastressnetz / Nette de soie de verre tressée / Plaited glass wool

14 Kitt / Mastic / Putty

15 Gummidichtung / Joint en caoutchouc / Rubber joint

16 Kiesklebebelag / Couche de gravier collé / Gravel stucco layer

17 Kunstharzbelag / Couche de matière synthétique / Layer of synthetic material

18 FuBleiste / Plinthe / Skirting-board

Mannesmann- Hochhaus, Düsseldorf

Immeuble-tour Mannesmann
Mannesmann Point house

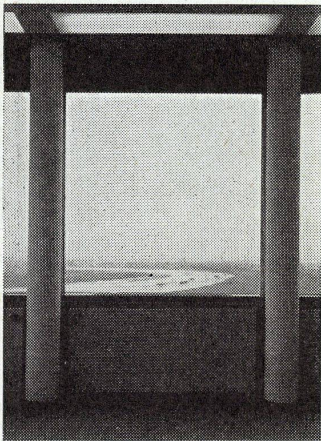

1
Vertikalschnitt 1:50.
Coupe verticale.
Vertical section.

- 1 Aluminiumfassade / Façade d'aluminium / Aluminium elevation
- 2 Stahlpanel mit eingebrannter Porzellanemaille / Plaque d'acier à émail de porcelaine passé au four / Steel panel with annealed porcelain enamel
- 3 Korkisolierung / Isolement de liège / Cork insulation
- 4 Dampfsperre / Isolement contre la vapeur / Steam insulation
- 5 Feuerschürze Vermiculite-Putz / Enduit Vermiculite ignifuge / Fire-proof Vermiculite rendering
- 6 Lamellenstore / Stores à lames / Venetian blinds
- 7 Spiegelglas (Einfachverglasung) / Glace (vitrage simple) / Window glass (single pane)
- 8 Novalux-Einbauleuchte mit Kunststoffwanne / Luminaire Novalux encastré, à abat-jour en matière synthétique / Novalux built-in light with shade of synthetic material
- 9 Soundex-Decke (Austritt der Klimazuluft) / Plafond Soundex (arrivée de l'air climatisé) / Soundex ceiling (air-conditioning intake)
- 10 Achse der Stahlrohrstütze / Axe du support en tube d'acier rond / Axis of round tubular steel support
- 11 Fensterbank mit Absaugöffnungen für Abluft / Appui de fenêtre avec fentes d'aspiration de l'air vicié / Window parapet with waste air vents
- 12 Absaugung mit Regulierung des Schallventils / Aspiration avec réglage de la soupape / Air exhaust with regulation of acoustic valve
- 13 Dehnungsfuge der Aluminiumfassade / Joint de dilatation de la façade d'aluminium / Expansion joint of aluminium elevation
- 14 Halterungspratzen der Aluminiumfassade an Stahlrohrstütze / Ancres de la façade d'aluminium au support en tube d'acier rond / Tie-plates of aluminium elevation on round tubular steel support
- 15 Feuersichere Gipsplatte / Plaque d'argile ignifuge / Fire-proof plaster panel
- 16 Klima-Absaug-Kanal / Canal d'aspiration de l'air vicié / Waste air duct
- 17 Innere Brüstungsverkleidung in Stahlblech / Revêtement de l'appui intérieur en tôle d'acier / Interior parapet covering of sheet metal
- 18 Strahlkörperplatte für Heiz- und Kühlwirkung / Plaque du corps de radiateur de chauffage et de refroidissement / Panel of heating and air-conditioning radiator
- 19 Kabelkanal / Conduit de câbles / Cable duct
- 20 Äußere Stahlblechschürze vor Kasten-träger / Rideau extérieur en tôle d'acier devant la poutre caissonnée / Exterior sheet metal curtain in front of box girder
- 21 Kasten-träger, luftdicht verschweißt / Poutre caissonnée, soudée et hermétique / Box girder welded air-tight
- 22 Gelenkauflager für untere Stahlrohrstützen / Appui d'articulation pour les supports inférieurs en tube d'acier /

Hinged bearing for lower tubular steel supports

- 23 Stahlrohrstütze mit Kiesfüllung, feuersicher umkleidet und mit Stahlblech ummantelt / Support en tube d'acier, rempli de gravier avec revêtement ignifuge et manteau de tôle d'acier / Tubular steel support, partition with gravel fill, fire-proofed and covered with sheet metal
- 24 Aluminium-Auffangrinne für Regenwasser von der Fassade als Schutzrinne für Passanten / Gouttière en aluminium, retenant l'eau de pluie tombant sur la façade et protégeant ainsi les passants / Aluminium gutter to catch rain falling against the elevation and thus protecting passers-by

2
Horizontalschnitt durch Rohr und Fensterpfiler einer Büroachse 1:8.
Coupe horizontale détaillée, raccord des appuis.
Detailed horizontal section, support connection.

- 1 Stahlpratze an Stahlrohr geschweißt zur Halterung der Aluminiumfassade / Ancre d'acier soudé au tube d'acier pour la fixation de la façade en aluminium / Steel brace sweated on to steel tube to hold the aluminium elevation
- 2 Ausgleichringe aus Kunststoff für Toleranzen / Bagues de compensation en matière synthétique pour les tolérances / Compensation rings in synthetic material for tolerances
- 3 Innere Brüstungsverkleidung in Stahlblech / Revêtement de l'appui intérieur en tôle d'acier / Covering of inner parapet in sheet steel
- 4 Klima-Absaugkanal / Canal d'aspiration d'air vicié / Waste-air duct
- 5 Feuersichere Gipsplatte / Dalle ignifuge en plâtre / Fire-proof plaster slab
- 6 Dampfsperre / Dalle contre la vapeur / Anti-steam panel
- 7 Korkisolierung / Isolement de liège / Cork insulation
- 8 Innere Stahlpanelschale / Coquille intérieure en acier / Steel inner shell
- 9 Äußere Stahlpanelschale / Coquille extérieure en acier / Steel outer shell
- 10 Füllung (feuerfest getränktes Papier in Honigwabenfaltung zur Aussteifung der aufgeleimten emaillierten Stahlblechplatten mit Vermiculite) / Remplissage (papier imprégné ignifuge, plié hexagonalement pour le renforcement au Vermiculite des tôles d'acier émaillé collées) / Packing (fire-proof-impregnated paper folded hexagonally for the reinforcement of the enamelled attached sheet steel with Vermiculite)
- 11 Isolierschaum gegen Windkanalwirkung innerhalb der Profile / Mousse isolante contre l'effet de la soufflerie dans les profilés / Isolated foam to counter effects of the wind duct within the profiles
- 12 Schienenführungsprofil für Fensterputzwagen / Profilé servant de rail pour la nacelle de nettoyage des vitres / Profile acting as rail for window-cleaning car
- 13 Vertikaler Labyrinth-Verschluß der Aluminiumfassade / Fermeture labyrinthe verticale de la façade en aluminium / Vertical labyrinth fastener of aluminium elevation
- 14 Bewegliche Verschraubung der Fassade an die Halterungspratze / Visserie réglable de la façade aux Ancres de fixation / Adjustable screw system of elevation at the holding brace
- 15 Spiegelglas / Glace / Mirror
- 16 Holzverkleidung / Coffrage en bois / Wood covering
- 17 Heizungs-vorlauf / Tubulure de chauffage / Heating tube
- 18 Stahlrohrstützen 170 mm Ø, mit 2 Gips-schalen 40 mm feuersicher ummantelt / Appuis en tubes d'acier de 170 mm de diam., revêtus de 2 coquilles de plâtre ignifuge de 40 mm / 170 mm. diam. tubular steel supports with 40 mm. shells of fire-proof plaster
- 19 Kunststoffanschlußprofil / Profilé en matière synthétique / Synthetic material profile
- 20 Trennwand-Anschluß / Raccordement de la cloison / Partition connection
- 21 Aluminium-Kantenschutzprofil / Profilé en aluminium protégeant les arêtes / Aluminium profile protecting the sides

