

Zeitschrift: Bauen + Wohnen = Construction + habitation = Building + home : internationale Zeitschrift

Herausgeber: Bauen + Wohnen

Band: 16 (1962)

Heft: 10: Geschäftshäuser / Werkgebäude = Bureaux / Ateliers = Office buildings / Works

Anhang: Konstruktionsblätter

Nutzungsbedingungen

Die ETH-Bibliothek ist die Anbieterin der digitalisierten Zeitschriften. Sie besitzt keine Urheberrechte an den Zeitschriften und ist nicht verantwortlich für deren Inhalte. Die Rechte liegen in der Regel bei den Herausgebern beziehungsweise den externen Rechteinhabern. [Siehe Rechtliche Hinweise.](#)

Conditions d'utilisation

L'ETH Library est le fournisseur des revues numérisées. Elle ne détient aucun droit d'auteur sur les revues et n'est pas responsable de leur contenu. En règle générale, les droits sont détenus par les éditeurs ou les détenteurs de droits externes. [Voir Informations légales.](#)

Terms of use

The ETH Library is the provider of the digitised journals. It does not own any copyrights to the journals and is not responsible for their content. The rights usually lie with the publishers or the external rights holders. [See Legal notice.](#)

Download PDF: 08.02.2025

ETH-Bibliothek Zürich, E-Periodica, <https://www.e-periodica.ch>

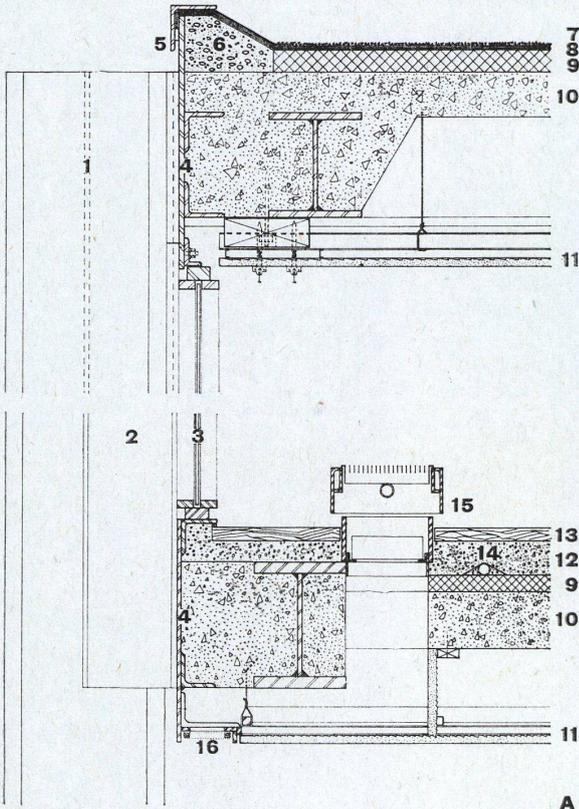

A
Fassadenschnitt des Hauptgeschosses
1:15.
Section de façade de l'étage principal.
Elevation detail of main storey.

- 1 Skelettstütze / Pilier / Pillar
- 2 Fensterpfosten / Meneau / Mullion
- 3 Fenster / Fenêtre / Window
- 4 Stahlverkleidung / Revêtement métallique / Steel cladding
- 5 Dachgesimsabdeckwinkel / Revêtement d'angle / Angle cover
- 6 Leichtbetonauffüllung / Remplissage de béton / Concrete filler
- 7 Weißer Marmorspalt in Asphalt / Débris de marbre blanc dans l'asphalte / White marble chips set in asphalt
- 8 Vier Lagen Dachpappe / Quatre couches de carton bitumé / 4 layers of roofing-felt
- 9 Wärmedämmung / Isolation thermique / Heat insulation
- 10 Stahlbetondecke / Dalle / Reinforced concrete ceiling
- 11 Rabitzdecke / Plafond rabitz / Rabitz ceiling
- 12 Mörtelbett / Chape de mortier / Mortar
- 13 Travertinplatten / Travertin / Travertin tiles
- 14 Fußbodenheizung / Chauffage sous plancher / Radiant floor heating
- 15 Frischluftöffnung (Hauptregelung und Konvektorenheizung) / Bouche d'air frais réglage principal et chauffage par convecteur / Fresh air vent (main regulator and convecteur heating)
- 16 Fliegengitter / Grille anti-mouches / Screen

B
Horizontaler Fassadenschnitt 1:15.
Coupe horizontale à travers la façade.
Horizontal section through elevation.

- 1 Skelettstütze (als Walzprofil vorgesehen, wegen Lieferschwierigkeiten in Mexiko aus Stahlplatten auto-

matisch geschweißt) / Pilier (prévu en profil normal, mais pour cause de difficultés de livraison l'exécution a été effectuée en fer plat) / Pillar (intended to have normal profile but owing to supply difficulties in Mexico made up of automatically welded steel plate)

- 2 Fensterpfosten / Meneau / Mullion
- 3 Fenster / Fenêtre / Window
- 4 Winkel, die Gebäudeecke bildend, mit unterer und oberer Stahlverkleidung verschweißt / Fer d'angle recouvert de tôle / Steel clad angle (top and bottom)

C
Detail aus dem horizontalen Fenster-schnitt 1:5.
Coupe horizontale de la fenêtre.
Horizontal section of window.

- 1 Fensterpfosten / Meneau / Mullion
- 2 Montageschrauben / Vis de montage / Mounting screw
- 3 Fensterrahmen / Cadre de fenêtre / Window frame
- 4 Glasfalzleisten / Couvre joint / Joint covering
- 5 Dichtungstreifen / Etanchéité / Flashing strip
- 6 Kitt / Mastic / Putty
- 7 Graues Kristallspiegelglas / Verre gris en cristal / Grey plate glass
- 8 Schweißnaht (Werkstatt) / Soudure (atelier) / Welding-seam (workshop)
- 9 Schweißnaht (Baustelle) / Soudure (Chantier) / Welding-seam (building-site)

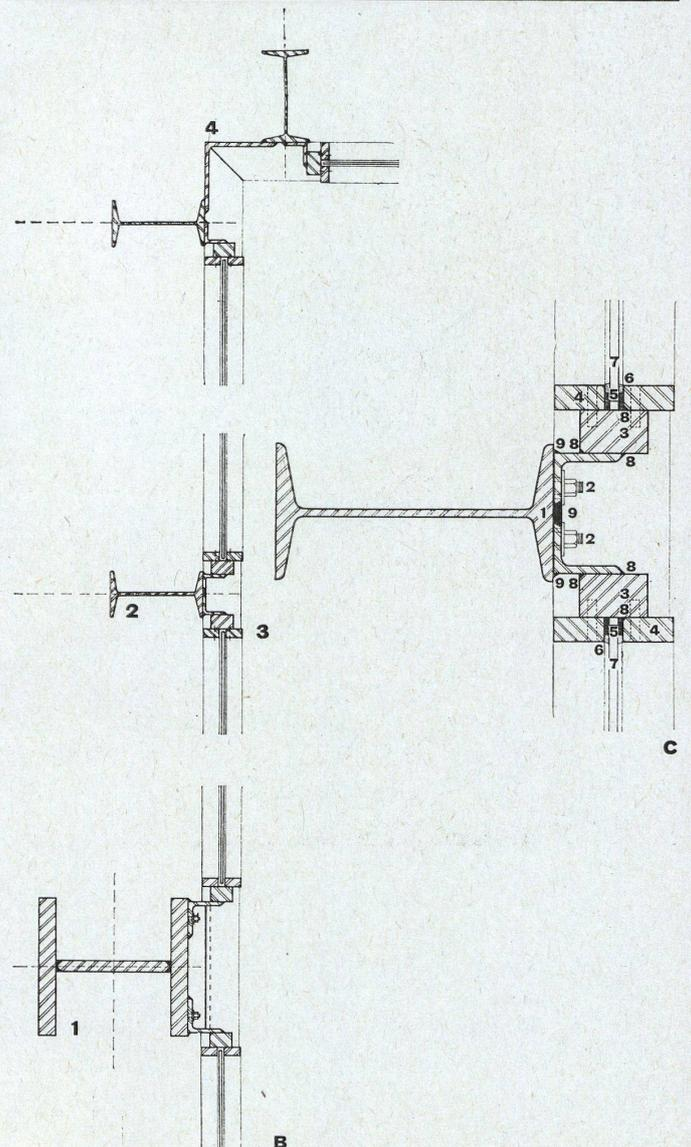

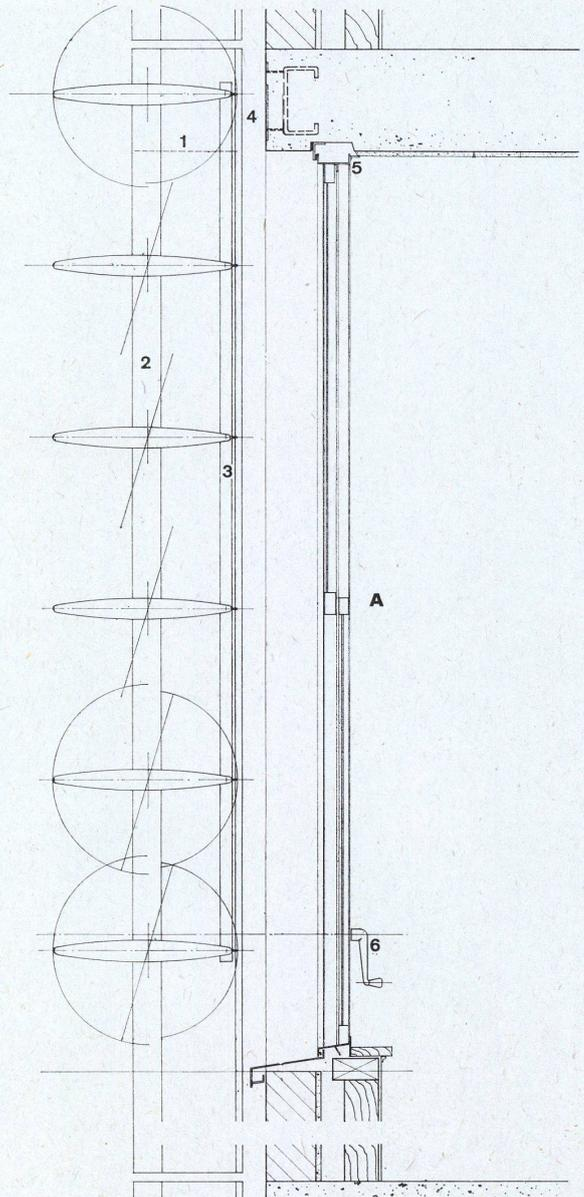
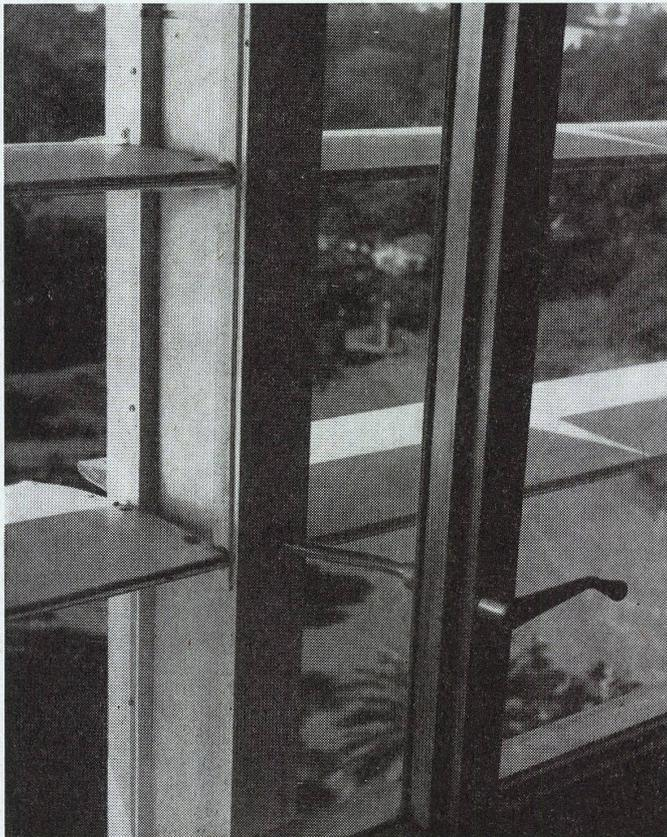

4 Konsole / Console / Insert bracket

5 Aluminiumfenster / Fenêtre en alu / Aluminium windows

6 Kurbel / Manivelle / Operating handle

A Detailpunkt 1:5 / Détail / Details

7 Sonnenlamelle / Lamelle de store / Louvre blade

8 Schiebefensterrahmen / Cadre de fenêtre coulissante / Meeting rails of windows

Vertikalschnitt 1:15.

Coupe verticale.

Vertical section.

1 Fuß eines Fensterpfostens / Partie inférieure d'un pilier de fenêtre / Bottom of mullion

2 Vordere Verstärkung des Aluminiumfensterpfostens zur Aufnahme der Lamellen / Pilier de renforcement en alu portant les lamelles / Aluminium mullion

3 Verbindende Aluminiumstange, 1" x 1/4" / Tige de raccord en alu 1" x 1/4" / Coupling bar 1" x 1/4" aluminium

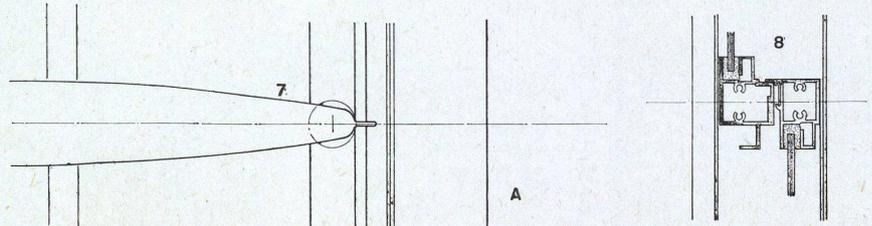

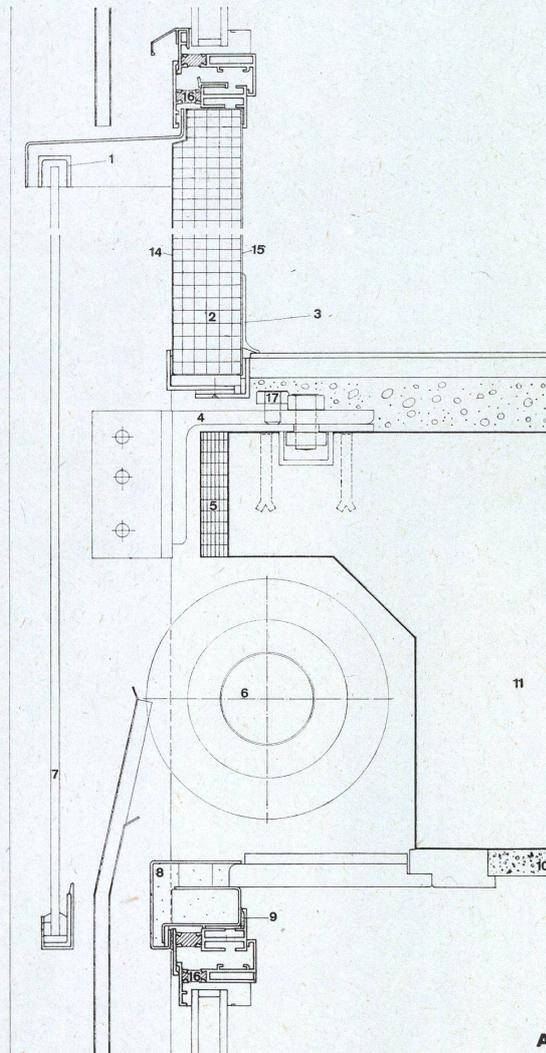

A

A
Schnitt 1:5.
Coupe.
Section.B
Grundriß 1:5.
Plan.

- 1 U-Schiene / Raile en U / U-rail
- 2 Foamglas / Plaque isolante «Foamglas» / Foam glass
- 3 Fußleiste / Lambris / Wainscoring
- 4 Winkeleisen / Fer d'angle / Angle iron
- 5 Kork / Liège / Cork
- 6 Rollstoren / Stores à rouleaux / Rolling blinds
- 7 Colorbel
- 8 Steinwolle / Laine minérale / Mineral wool
- 9 Kitt / Mastic / Putty
- 10 Deckenputz / Crêpis / Rendering
- 11 Betondecke / Dalle / Concrete ceiling
- 12 Dornverschluß / Clef à canon / Catch
- 13 Wasserablaufloch / Ecoulement / Run-off
- 14 0,7 mm Peralumanblech weich / Tôle en peraluman, douce, 0,7 mm / Sheet peraluman, soft 0,7 mm
- 15 1,5 mm Peralumanblech hart / Tôle en peraluman, dure, 1,5 mm / Sheet peraluman, hard 1,5 mm.
- 16 Kälte­dämmung aus Kunststoff / Isolation synthétique / Synthetic insulation against cold
- 17 Stellschraube / Vis de réglage / Adjusting screw

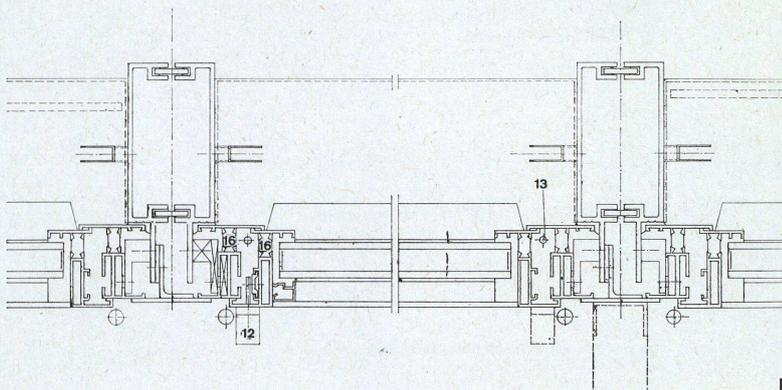

B

**Pepsi-Cola-
Hauptverwaltung
in New York**

Administration de Pepsi-Cola à
New York
Pepsi-Cola Building in New York

Fassadenteil mit Detailpunkten A-C.
Partie de façade avec détails A-C.
Part of elevation with Details A-C.

- 1 Deckenverkleidungsstreifen in Aluminium / Bandes de revêtement des plafonds en alu / Aluminium ceiling cladding
- 2 Glas / Verre / Glass
- 3 Senkrechtes Aluminiumprofil als Verstärkung / Profils d'alu verticaux de renforcement / Alu mullion
- 4 Oberkante Fertigfußboden / Niveau supérieur du plancher / Finished floor

Detailpunkte A+B 1:2.5.

Détails A+B.

Details A+B.

Schnitt durch Anschluß zwischen Decke und Aluminiumstreifen der Fassade.

Coupe à travers le raccord du plafond et les bandes d'alu de la façade.

Section of joint between ceiling and elevation aluminium cladding.

- 1 1/2" geschliffenes Plexiglas / 1/2" plexiglas polit / 1/2" Pol. PL Glass
- 2 Abdichtung / Etanchéité / Flashing
- 3 Geschweißte Dolle / Fer d'ancrage / Plug weld
- 4 Dübel und Kitt / Tampon et mastic / Setting block and putty
- 5 Auf ganze Breite des Alu-Streifens durchgehendes Trägerprofil / Profil continu sur toute la largeur de la bande d'alu / Continuous full width of spandrel
- 6 Neopreneverglasungsstreifen / Bandes de vitrage en Neoprene / Neoprene glazing strip
- 7 3/4"-Bolzen, zwei pro Platte, geschweißte Muttern / Coins 3/4" deux par plaque. Boulons soudés / 3/4" Bolts, two each panel, weld nuts
- 8 3 3/4"-Block / Pilier 3 3/4" / 3 3/4" Block
- 9 1" Wärmeisolierung / Planche isolante 1" / 1" rigid board insulation with vapor barrier
- 10 1/4" Aluminiumstreifen / Bande en alu de 1/4" / 1/4" Aluminium panel (Spandrel)
- 11 Versteifungseisen / Renfort en fer / Stiffener
- 12 2 3/4"-Bolzen (nach dem Einsetzen geschweißte) / Coin 2 3/4" soudé après mise en place / 2 3/4" Bolts weld after setting
- 13 Aluminiumabdichtung / Joint en alu / Aluminium flashing
- 14 Aluminiumkonsole / Console en alu / Aluminium bracket
- 15 Kitt / Mastic / Putty
- 16 Oberkante Fertigfußboden / Arête supérieure du plancher / Finished floor
- 17 Oberkante Betondecke / Arête supérieure du plafond / Top of floor slab

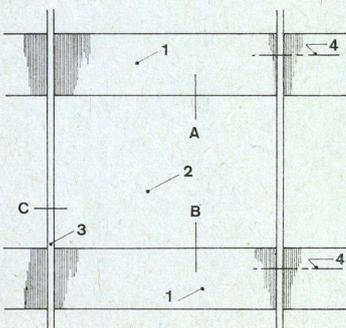
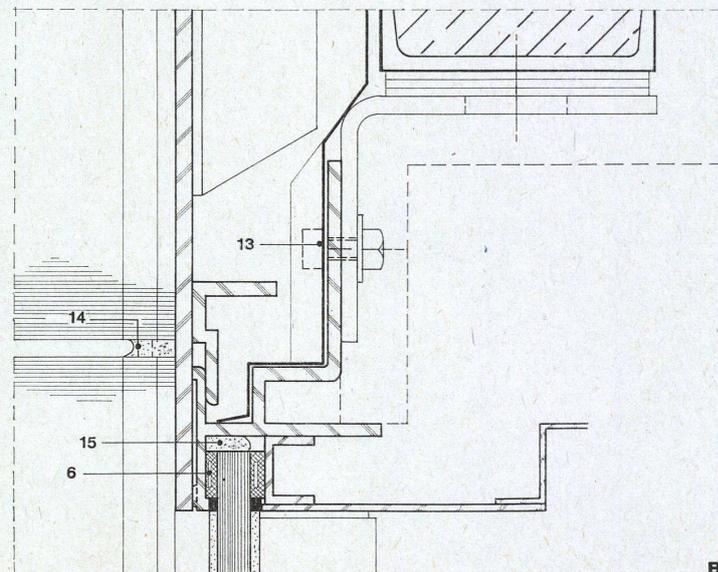
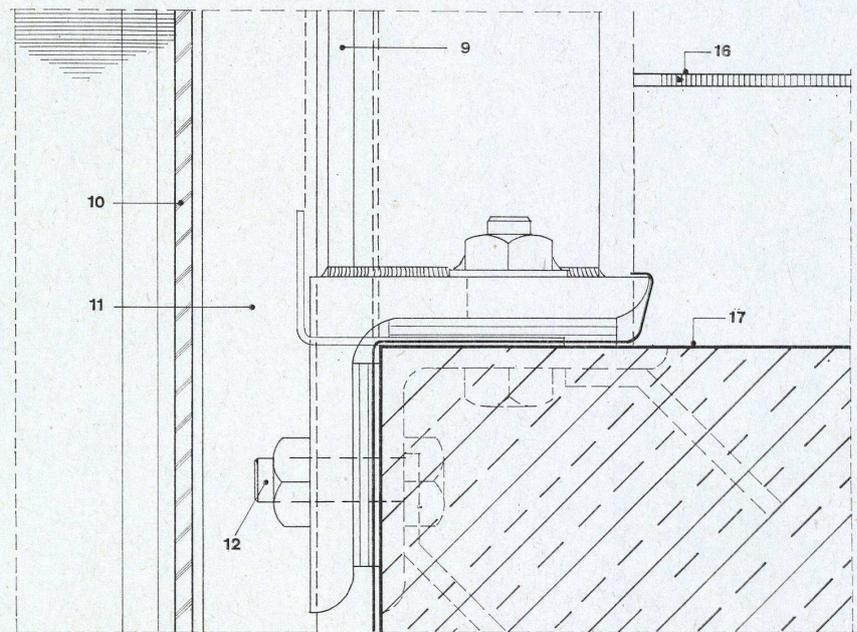
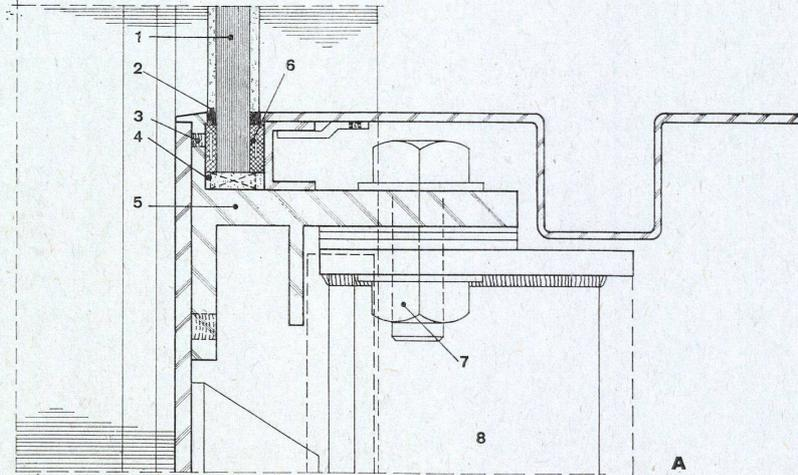

**Pepsi-Cola-
Hauptverwaltung
in New York**

Administration de Pepsi-Cola
à New York
Pepsi-Cola Building in New York

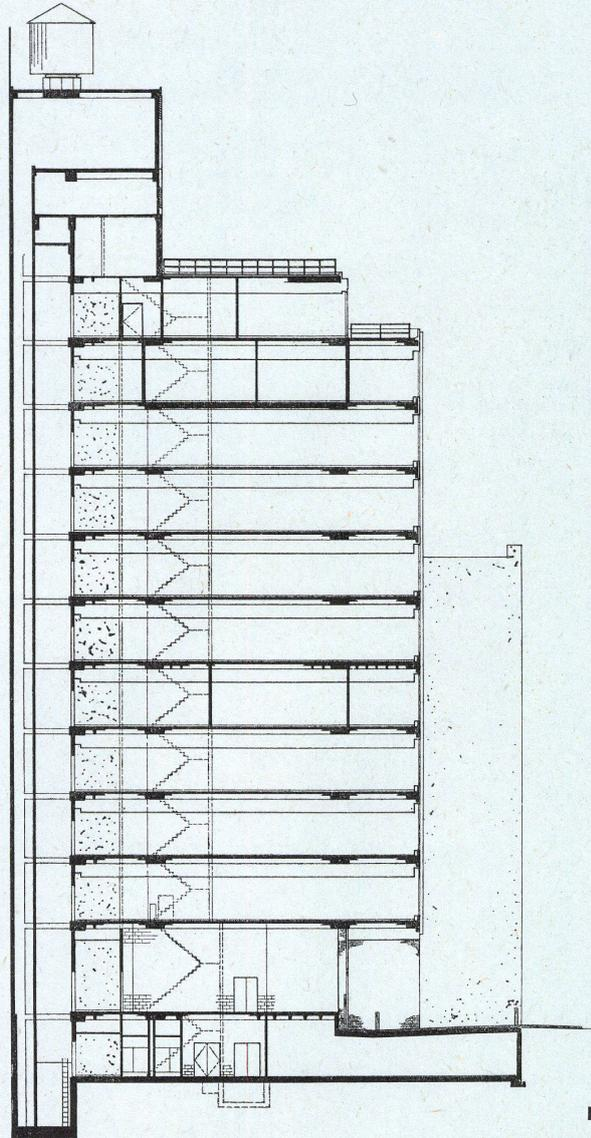

C
Grundriß eines Fensterpostens 1:2.5.
Détail d'un pilier de fenêtre.
Mullion detail.

- 1 Aluminiumverstärkungsprofil / Profil de renforcement d'aluminium extrusion
- 2 Kitt / Mastic / Putty
- 3 1/2" geschliffenes Plexiglas / Plexiglas polir 1/2" / 1/2" Polished Pl. glass
- 4 Vorderkante Aluminiumstreifen / Bande d'aluminium frontale / Face of spandrel
- 5 Neopreneglastreifen / Bandes de vitrage en Neoprene / Neoprene glazing strip
- 6 Abdichtung / Etanchéité / Flashing
- 7 Kitt / Mastic / Putty
- 8 Aluminiumprofil (1/8") / Profil d'aluminium 1/8" / 1/8" Aluminium extrusion

D
Eckausbildung.
Détail de coin.
Corner finishing.

E
Schnitt durch das Gesamtgebäude
1:400.
Coupe à travers tout le bâtiment.
Section of the whole building.

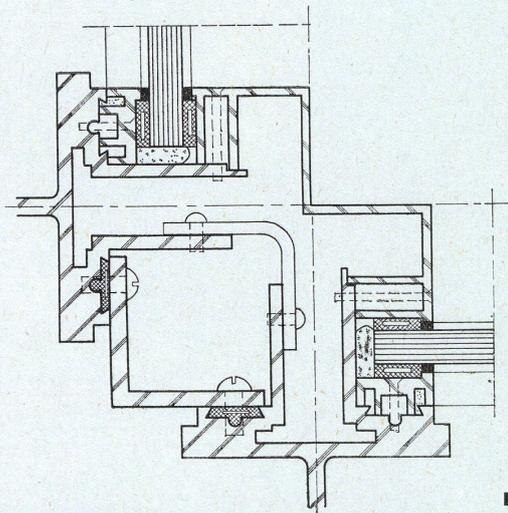
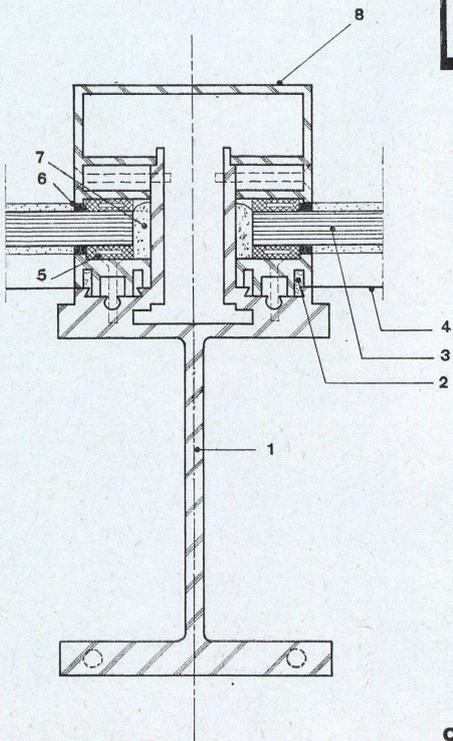

C

D

E

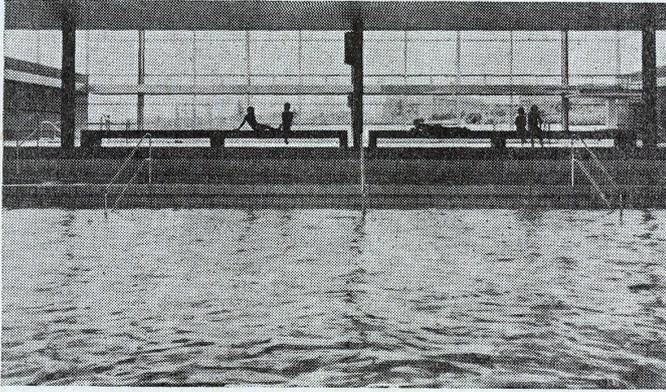

A

Längsschnitt 1:75.

Coupe longitudinale.

Longitudinal section.

- 1 Peinerträger 24 / Poutre Differdange 24 / Differdange rolled steel joist 24
- 2 Aluminiumfenster-Spiegelglastermopane / Fenêtre d'alu-Vitrage en thermopane / Aluminium window with plate glass thermopane
- 3 Zuluftkanal, separat entwässert / Air frais, vidangé séparément / Fresh air, separate dehydration
- 4 Fußboden-Heizung / Chauffage sous plancher / Floor heating
- 5 2 cm Dämmplatte, Gefällebeton mit Fußboden-Heizung 6-12 cm. Spachtelisolierung. Kleinmosaik / Isolation 2 cm. Chape avec chauffage sous plancher 6-12 cm. Mosaïque / 2 cm insulation tile, concrete with

- 16 Innenhof / Cour intérieure / Inner courtyard
- 17 Zuluft / Air frais / Fresh air
- 18 Entwässerung Luftkanal / Vidange du canal de ventilation / Dehydration channel
- 19 Schiebetüren / Portes coulissantes / Sliding doors
- 20 Abluft / Air vicié / Exhaust air
- 21 Alu-Lamellendecke / Plafond en lamelles d'alu / Aluminium slatted ceiling

B

Schnitt durch Giebelwand 1:75.

Coupe à travers la façade latérale.

Section through gable-end.

- 1 Beton / Béton / Concrete
- 2 Schaumbeton-Isolierung aus »Ytong« / Isolation de béton-

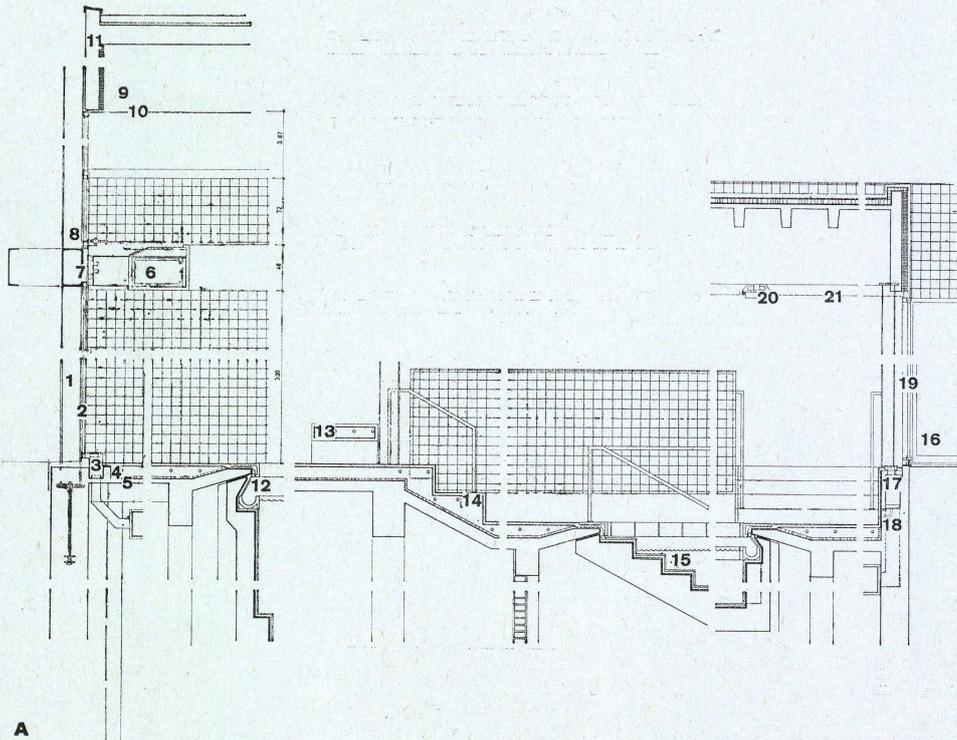

A

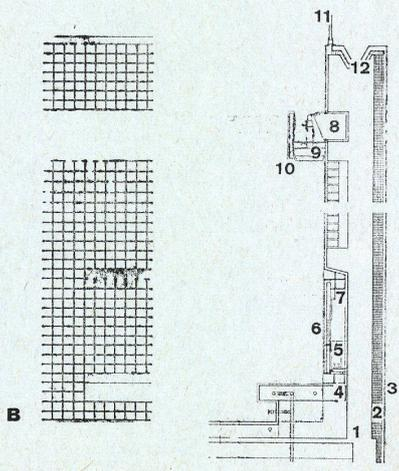

B

- floor heating 6-12 cm. Strip insulation. Mosaic work
- 6 Luftkanal, Alu-Verkleidung / Canal de ventilation, revêtement en alu / Ventilation channel, aluminium cladding
- 7 Beleuchtung / Eclairage / Illumination
- 8 Automatischer Fensteröffner / Cré-mone entaillée / Automatic window-opener
- 9 Luftraum-Abluft / Air vicié / Exhaust air
- 10 Alu-Lamellendecke / Plafond en lamelles d'alu / Aluminium slatted ceiling
- 11 Sichtbeton / Béton apparent / Un-faced concrete
- 12 Wiesbadener Rinne, Sportbecken / Collecteur, bassin de natation / Swimming-pool
- 13 Wärmebank / Banc chauffé / Heated bench
- 14 Wärmestufen / Marches chauffées / Heated steps
- 15 Lehrschwimmbecken / Bassin pour débutants / Beginners' pool

- mousse en »Ytong« / Foam concrete insulation of »Ytong«
- 3 Keramik / Céramique / Ceramic work
- 4 Wärmebank aus Vorsatz-Beton geschliffen / Banc chauffé en béton poli / Heated bench in polished concrete
- 5 Konvektor / Convecteur / Convectector
- 6 Verkleidung mit Keramikbelag, abnehmbar / Revêtement en céramique démontable / Removable ceramic cladding
- 7 TZ-Rast / Grille
- 8 Zuluftkanal / Air frais / Fresh air
- 9 Beleuchtung / Eclairage / Illumination
- 10 Alu-Verkleidung / Revêtement en alu / Alu cladding
- 11 Alu-Fenster Thermopane / Fenêtre d'alu et vitrage thermopane / Alu window and thermopane glazing
- 12 Entwässerung / Ecoulement / Run-off