

Zeitschrift: Bauen + Wohnen = Construction + habitation = Building + home : internationale Zeitschrift

Herausgeber: Bauen + Wohnen

Band: 18 (1964)

Heft: 2: Geschäftshäuser, Verwaltungsbauten = Bureaux et bâtiments administratifs = Office buildings and administration buildings

Artikel: Sitz einer Handelsfirma in Bern = Siège d'une maison commerciale à Berne = Head office of a commercial firm in Berne

Autor: [s.n.]

DOI: <https://doi.org/10.5169/seals-331871>

Nutzungsbedingungen

Die ETH-Bibliothek ist die Anbieterin der digitalisierten Zeitschriften. Sie besitzt keine Urheberrechte an den Zeitschriften und ist nicht verantwortlich für deren Inhalte. Die Rechte liegen in der Regel bei den Herausgebern beziehungsweise den externen Rechteinhabern. [Siehe Rechtliche Hinweise.](#)

Conditions d'utilisation

L'ETH Library est le fournisseur des revues numérisées. Elle ne détient aucun droit d'auteur sur les revues et n'est pas responsable de leur contenu. En règle générale, les droits sont détenus par les éditeurs ou les détenteurs de droits externes. [Voir Informations légales.](#)

Terms of use

The ETH Library is the provider of the digitised journals. It does not own any copyrights to the journals and is not responsible for their content. The rights usually lie with the publishers or the external rights holders. [See Legal notice.](#)

Download PDF: 02.02.2025

ETH-Bibliothek Zürich, E-Periodica, <https://www.e-periodica.ch>



1

Frank Geiser, Bern

Sitz einer Handelsfirma in Bern

Siège d'une maison commerciale à Berne
Head office of a commercial firm in Berne

senen Boden das Sockelgeschoß, zwei Vollgeschosse und das Attikageschoß. Gebäudegrundfläche: 6,50/16,00 m.

Maquette du projet initial. Proposition de lotissement en tenant compte des différentes zones, des limites de propriété et des construction. Au-dessus du terrain l'étage du soubassement, deux étages supérieurs et l'étage du toit avec les balcons d'attique. Surface du bâtiment: 6,50/16,00 m.

Model view of first project: Possible building plan taking account of intervals and building lines. Above grade level, the basement floor, two full floors and the roof floor. Area: 6.50×16.00 m.

3
Modelldarstellung des ausgeführten Projektes: Bebauung unter Nutzung eines Näherbaurechts und unter rechtmäßiger Abweichung von den Baulinien. Ebenerdig zur Thunstraße das Sockelgeschoß mit Gebäudeumgang, darüber zwei Vollgeschosse. Verzicht auf das Attikageschoß. Gebäudegrundfläche: 10,00/15,00 m.

Maquette du projet exécuté. Lotissement avec dérogation de la limite de propriété et nouvel alignement de la ligne de construction. De plein-pied avec la Thunstrasse l'étage du soubassement et l'aménagement extérieur. Au-dessus deux étages d'une surface de 10,00×15,00 m. L'étage d'attique a été supprimé.

Model view of finished project: Building with exemption from normal interval and new building alignment. The basement floor is at Thunstrasse level with grounds, above, two full floors, no roof floor. Area: 10.00×15.00 m.

1
Ansicht aus Südosten von der Thunstraße her. Im Vordergrund die Umfassungsmauer der Pflanztröge, deren Oberkante der Kote des gewachsenen Bodens entsprechen mußte. Links der Hauptzugang; vorn im Rasen Leuchtschrift und Markensignet.

Vue du sud-est depuis la Thunstrasse. A l'avant-plan le mur d'enceinte en bacs pour plantes dont l'arête supérieure correspond à la quote du terrain fini. A gauche l'entrée principale et devant l'enseigne lumineuse.

View from southeast from Thunstrasse. In foreground, the wall incorporating the plant troughs, the upper edge of which corresponds to the final grade level. Left, the main access; foreground, on lawn, luminous emblem.

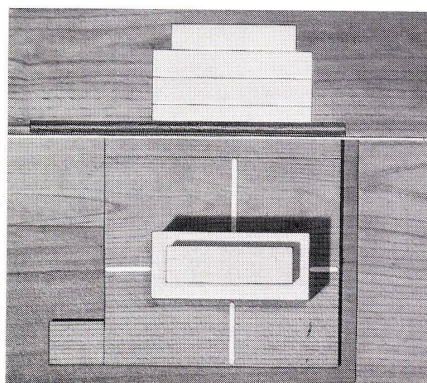

2

2
Modelldarstellung des Ausgangsprojektes: Mögliche Bebauung bei Berücksichtigung der zonengemäßen Grenzabstände und der Baulinien. Über dem gewach-

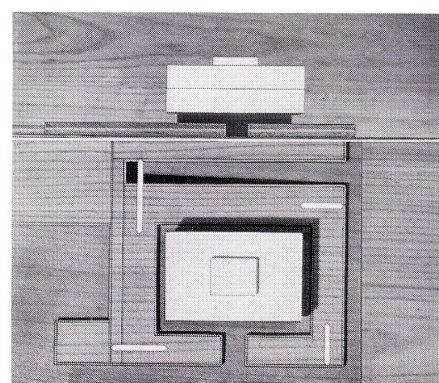

3

1
Gebäudeschnitt 1:400.
Coupe à travers le bâtiment.
Section of building.

- 1 Einfahrt Mehrzweckhalle / Accès / Access to multi-purpose tract
- 2 Klimakammer / Local de climatisation / Air-conditioning plant
- 3 Verteilung / Répartition / Distribution
- 4 Heizraum / Chauffage / Heating
- 5 Kanal-, Kamin- und Leitungsschacht / Cheminée, canal et gaine d'installation / Technical installations shaft
- 6 Treppenhaus / Cage d'escalier / Stairwell
- 7 Ausstellungsraum / Local d'exposition / Display tract
- 8 Gebäudeumgang / Aménagement extérieur / Grounds
- 9 Pflanztröge / Bacs pour plantes / Plant troughs
- 10 Büroräume / Bureaux / Offices
- 11 Nebenräume / Locaux annexes / Utility tracts
- 12 Schrankwand / Armoires / Lockers
- 13 Brüstungskasten für Luftaustritt und Energieverteilung / Bouche pour sortie d'air et répartition du courant / Air vent and electric distribution
- 14 Ventilatorenraum und Dachausstieg / Local des ventilateurs et sortie sur le toit / Ventilator room and exit to roof

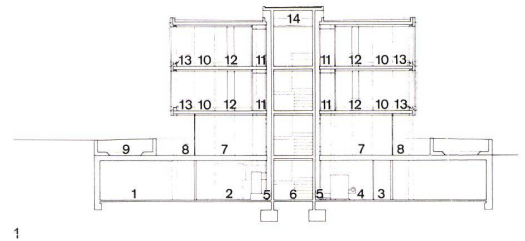

2
Basisgrundriß Obergeschoß 1+2 1:400 (Büros).
Plan de base de l'étage supérieur 1+2 (bureaux).
Basic plan of upper level 1+2 (offices).

- 1 Eingang / Entrée / Entrance
- 2 Büroräume / Bureaux / Offices
- 3 Nebenräume / Locaux annexes / Utility tracts
- 4 Schrankwand / Armoires / Lockers
- 5 Brüstungskasten für Luftaustritt und Energieverteilung / Bouche pour sortie d'air et répartition du courant / Air vent and electric distribution
- 6 Kanal-, Kamin- und Leitungsschacht / Cheminée, canal et gaine d'installation / Technical installations shaft

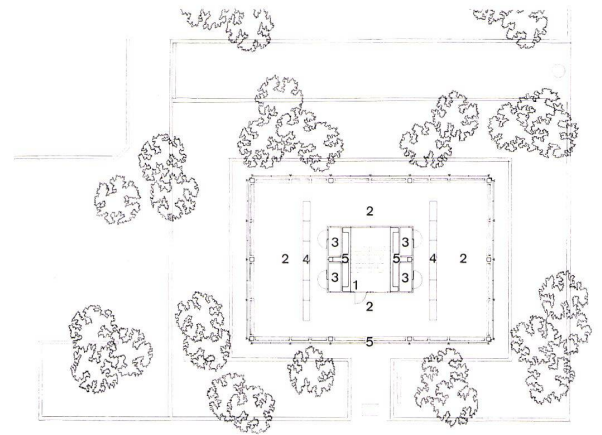

3
Basisgrundriß Sockelgeschoß 1:400 (Ausstellung).
Plan de base du soubassement (exposition).
Basic plan of subterranean level (display).

- 1 Thunstraße / Thunstrasse
- 2 Beatusstraße / Beatusstrasse
- 3 Hauptzugang / Entrée principale / Main entrance
- 4 Briefkasten, Firmenbezeichnung / Boîtes aux lettres / Letter-box
- 5 Gebäudeumgang / Aménagement extérieur / Grounds
- 6 Ausstellungsraum / Local d'exposition / Display tract
- 7 Kanal-, Kamin- und Leitungsschacht / Cheminée, canal et gaine d'installation / Technical installations shaft
- 8 Treppenhaus / Cage d'escalier / Stairwell
- 9 Pflanztröge mit Lichtreklame und Markensignet / Bacs pour plantes avec enseignes lumineuses / Plant troughs and advertizing signs as well as emblem
- 10 Rampe / Ramp

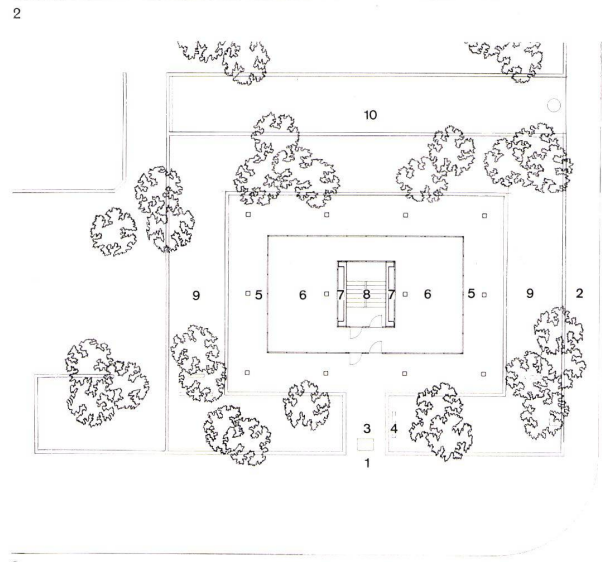

4
Basisgrundriß Untergeschoß 1:400. Mehrzweckhalle für Lager, Archiv, Spedition, Garage und technische Räume.

Plan de base du sous-sol. Halle à but multiple pour dépôt, archive, expédition, garage et les locaux techniques.

Basic plan of subterranean level. Multi-purpose tract for storage, records, shipping, garage.

- 1 Rampe / Ramp
- 2 Einfahrt / Accès / Access
- 3 Schutzraum / Abri DAP / Air raid shelter
- 4 Klimakammer / Local de climatisation / Air-conditioning plant
- 5 Verteilung / Répartition / Distribution
- 6 Heizraum / Chauffage / Heating
- 7 Kanal-, Kamin- und Leitungsschacht / Cheminée, canal et gaine d'installation / Technical installations shaft
- 8 Treppenhaus / Cage d'escalier / Stairwell
- 9 Fluchtausstieg / Escalier de secours / Emergency stairs

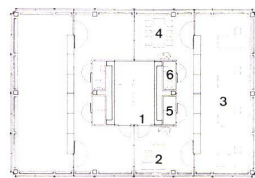
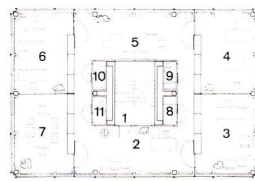

5
Grundriß mit Raumablauf und Einrichtung für kaufmännischen Betrieb im 1. Obergeschoß 1:400.

Plan avec la répartition des locaux et l'aménagement de la partie commerciale au premier étage.

Plan showing room disposition and installations for office section on 1st floor.

- 1 Eingang / Entrée / Entrance
- 2 Empfang / Réception / Reception
- 3 Chef / Head
- 4 Buchhaltung / Comptabilité / Accounts
- 5 Sekretariat / Secrétariat / Secretariat
- 6 Verkauf / Vente / Sales
- 7 Sitzungen / Conférence / Conferences
- 8 Fernschreiber / Téléscripteur / Telex
- 9 Vervielfältigungen / Polygraphie / Duplicating
- 10 Toilette / Toilet
- 11 Teeküche / Cuisine à thé / Snack kitchen

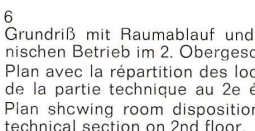

6
Grundriß mit Raumablauf und Einrichtung für technischen Betrieb im 2. Obergeschoß 1:400.

Plan avec la répartition des locaux et l'aménagement de la partie technique au 2e étage.

Plan showing room disposition and installations for technical section on 2nd floor.

- 1 Eingang / Entrée / Entrance
- 2 Empfang / Réception / Reception
- 3 Arbeitsaal / Atelier / Work area
- 4 Sitzungen / Conférence / Conferences
- 5 Modellraum / Local des maquettes / Model room
- 6 WC

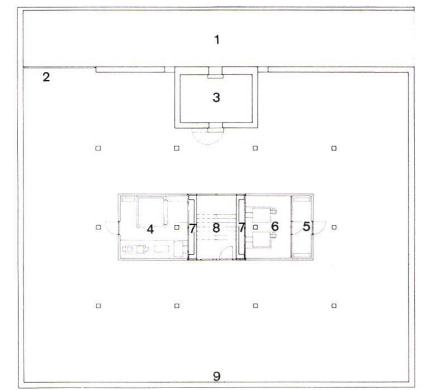

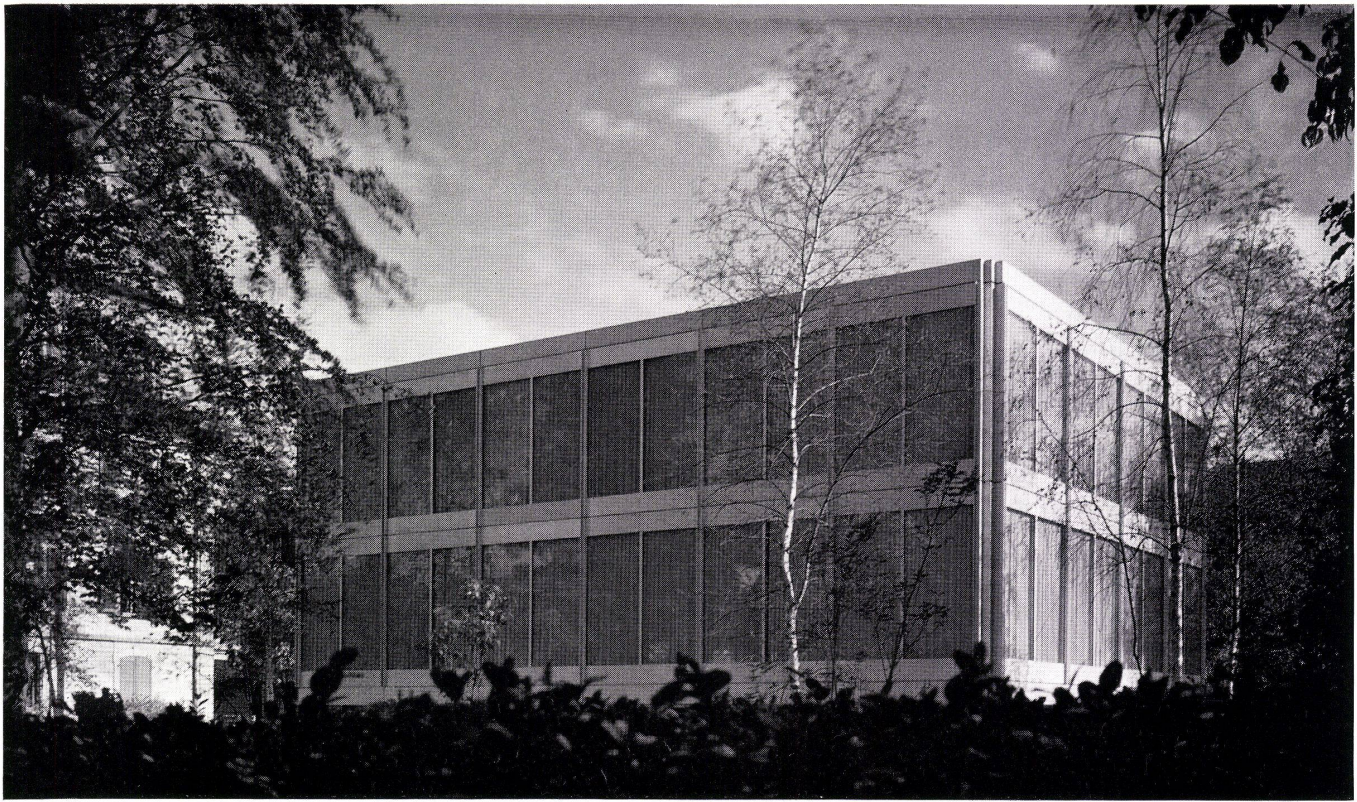

1

1 Ansicht bei geschlossenen Vorhängen aus Nordwesten. Die Bepflanzung an der Parzellengrenze verdeckt für die Nachbarn den Blick auf das Sockelgeschoß mit Gebäudeumgang und Ausstellungsraum.

Vue depuis le nord-ouest avec les rideaux fermés. L'aménagement extérieur à la limite de propriété cache la vue aux voisins sur le soubassement et le local d'exposition.

View with closed curtains from northwest. The planting on the boundary line gives privacy to the basement floor with surrounding grounds and display room.

2

2 Ansicht bei geschlossenen Vorhängen nachts aus Nordosten. Das Sockelgeschoß ist nicht beleuchtet. Rechts Einmündung der Rampe in die Beatusstraße.

Vue nocturne du nord-est avec les rideaux fermés. Le soubassement n'est pas illuminé. A droite l'arrivée de la rampe sur la Beatusstrasse.

View with closed curtains at night from northeast. The basement floor is not lighted. Right, entrance of ramp into Beatusstrasse.



2

1

Ansicht bei offenen Vorhängen aus Südwesten. Die getönten Glasflächen aus Sonnenschutzglas dämpfen den Einblick weitgehend ab. In der Mitte der Gebäudezugang mit den Briefkästen, deren Beschriftung zugleich die einzige äußere Firmenbezeichnung darstellt.

Vue du sud-ouest avec les rideaux ouverts. Les surfaces vitrées en verre spécial protègent des regards indiscrets. Au centre de l'entrée, les boîtes aux lettres dont les enseignes indiquent les différentes firmes habitant le bâtiment.

View with opened curtains from southwest. The special sunbreak panes guarantee privacy. In centre, the access with letter-boxes, the lettering of which is the only external designation of the firm.

2

Ansicht bei offenen Vorhängen nachts aus Osten. Unten der Ausstellungsraum mit Gebäudezugang, darüber die beiden Bürogeschosse.

Vue nocturne depuis l'est avec les rideaux ouverts. En dessous le local d'exposition avec aménagement extérieur. Au-dessus les deux étages de bureaux.

View with opened curtains at night from east. Below, the display room with grounds, above, the two office floors.

Das Kirchenfeld in Bern wurde in der zweiten Hälfte des letzten Jahrhunderts durch den Bau einer stählernen Bogenbrücke durch eine englische Firma und durch die Anlage repräsentativer Straßen und Plätze erschlossen. Es wurde dadurch zu einem vornehmen Wohnviertel, dessen Bauten vom historisierenden Zeitgeist geprägt wurden. So stand zum Beispiel an der Stelle des gezeigten Neubaus das chaletartige Gebäude der ehemaligen luxemburgischen Gesandtschaft. In Bern ist nun ein heftiger Meinungsstreit um die Frage, ob und wie im Kirchenfeld gebaut werden soll, entbrannt. Dabei ist es aber gefährlich, in verallgemeinernder Weise urteilen zu wollen. Ein grundlegendes Erfordernis wird immer die hohe Baugesinnung, d. h. der Wille zur Qualität und Opferbereitschaft desjenigen sein, der sich an eine Neugestaltung heranwagt.

Dem jungen Architekten, Schüler der Hochschule für Gestaltung in Ulm, stand ein Grundstück von nur 620 m² zur Verfügung. Auf zwei Seiten wird es jedoch durch Straßen begrenzt. Eine davon ist die verkehrsreiche Thunstraße. Durch ein Näherbaurecht konnte eine Gebäudegrundfläche geschaffen werden, deren Seiten durch 2 und 3 gleiche Stützabstände von 4,80 m gebildet werden. Nur knapp ein Viertel der Grundstücksfläche wurde überbaut. Die vertikale Gliederung entsprang hauptsächlich baupolizeilichen Vorschriften. So zum Beispiel bedingte das Abgrabungsverbot die 1,20 m erhöhten Rasenflächen. Über eine Rampe an der Nordgrenze gelangt man in die Autoeinstellhalle im Untergeschoß. Dort befindet sich auch die Klimaanlage und ein Musterheizraum. Ebenerdig von der Thunstraße betritt man die Ausstellungshalle, in deren Zentrum das Treppenhaus liegt. Die Büroräume der beiden Obergeschosse gruppieren sich um den zentralen Kern des Treppenhauses. Durch Wandschrankfronten ergibt sich eine erste Unterteilung. Weitere Unterteilungen sind in verschiedener Art und Weise durch demontable Trennwände möglich.

Der konstruktive Aufbau des Gebäudes läßt sich in drei Abschnitte unterteilen. Das Stahlbetonskelett, bestehend aus den Stützen, den Deckenplatten und den Umfassungsmauern des Untergeschosses, baut sich auf einem Modul von 4,80 m auf. Die Außenhaut aus grünlichem Sonnenschutzglas und natur-



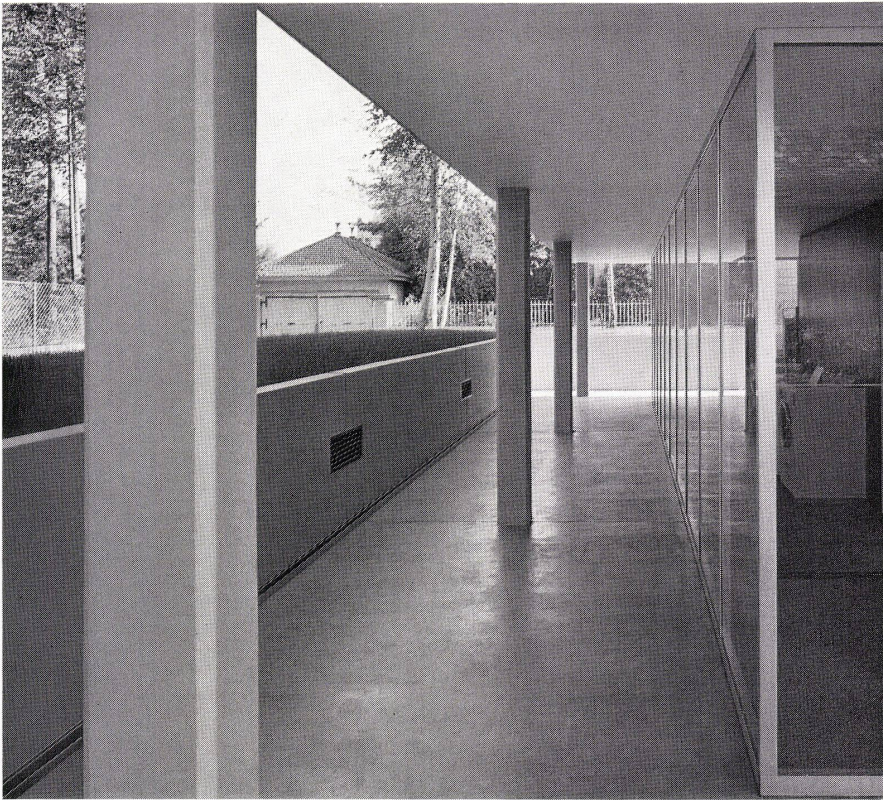

1

Gebäudeumgang. Rechts der Ausstellungsraum, links und im Hintergrund die Pflanztröge. Die beiden Lamellengitter dienen der Frischluftzufuhr für Klimaanlage und Heizraum.

Aménagement extérieur. A droite le local d'exposition. A gauche et à l'arrière-plan les bacs à plantes. Les deux grilles représentent les bouches d'air frais pour l'installation de climatisation et de chauffage.

Grounds. Right, the display room, left and background, the plant troughs. The two screens cover the air intake vents.

2

Der Haupteingang führt durch den Ausstellungsraum. Ein- und Ausgang erfolgen im Einbahnverkehr. Der Pfeil auf dem Türgriff zeigt die Öffnungsrichtung an. L'entrée principale s'effectue par le local d'exposition. L'entrée et la sortie se font à sens unique. La flèche sur la poignée de la porte indique la direction dans laquelle s'ouvre cette dernière.

The main entrance leads through the display room. Separate entrance and exit ways. Arrow on door handle shows direction in which door opens.



eloxierten Aluminiumrahmen besteht aus Wandelementen von 2,4 m Breite. Die raumtrennenden Elemente im Innern sind 1,20 m breit und bilden Wandschränke und Trennwände. Sie bestehen aus Spanplatten, die mit dem dunklen afrikanischen Mukulungu-Holz furniert sind. Nirgends sind hervorstehende Bänder sichtbar, was durch die Verwendung von Sps-Bändern möglich wurde. Magnetschnäpper erleichtern das Öffnen und Schließen.

Dieses kleine Detail ist, das wird einem bei einem Rundgang durch das Gebäude bewußt, Bestandteil der Gesamtkonzeption und Bauauffassung des Architekten. Er will in erster Linie den Benützern, Menschen mit physiologischen und psychischen Gegebenheiten, dienen. Schon im Treppenhaus fällt einem der Spannteppichbelag auf, der sich dann durch alle Räume weiterzieht und Gehör und Nerven schont. Ein wohlthuendes bläuliches Licht geht von den Vorhängen aus hellem Kunststoff aus. Leuchtbänder längs den Fassaden wollen dem Lichteinfall des Tageslichts entsprechen. So ist denn auch das ganze Gebäude klimatisiert, bedingt durch seine Lage an einer lärmigen Verkehrsstraße. Die Außenhaut ist fest verglast. Thermostaten in den 12 Klimazonen erfüllen die Verhältnisse. Die Temperaturregulierung vollzieht sich durch Mischklappen für jeden Raum automatisch. Frank Geiser hat sich auch der Arbeitsmöbel angenommen und diese in den gleichen Materialien, wie sie am Bau vorkommen, gestaltet. Überhaupt war es sein Bestreben, durch ruhige Linienführung und Beschränkung auf wenige unverfälschte Materialien das Auge nicht unnötig zu reizen. Vom ganzen Bauwerk wie auch vom kleinsten Detail – seien es nun die bündigen Glasleisten oder die mit den Abluftschlitzen kombinierten Vorhangschielen – geht ein großer Eindruck von Qualität aus, der, so ist anzunehmen, seine Wirkung auf die Menschen in seinem Bereich haben wird.

w



1

1
Empfang im ersten Obergeschoß mit Einzelarbeitsplatz der Chef-Sekretärin. Im Hintergrund die Türe zum Chef-Büro. Rechts Ausblick auf den Hauptzugang.

Réception au premier étage avec le bureau de la secrétaire en chef. A l'arrière-plan la porte conduisant au chef de bureau. A droite vue sur l'entrée principale.

Reception on first floor with executive secretary's desk. In background, doors to head office. Right, view on to main access.

2
Technisches Büro im zweiten Obergeschoß. Rechts die Schrankwand mit Mittelpfosten zum späteren Anschluß einer Zwischenwand. Auf dem Mittelpfosten der Raumthermostat.

Bureaux techniques au 2e étage. A droite la paroi d'armoires avec le pilier de raccord permettant de monter un galandage. Sur ce pilier intermédiaire a été fixé le thermostat.

Technical office on second floor. Right, the lockers with centre post for later mounting of partition. Thermostat on post.

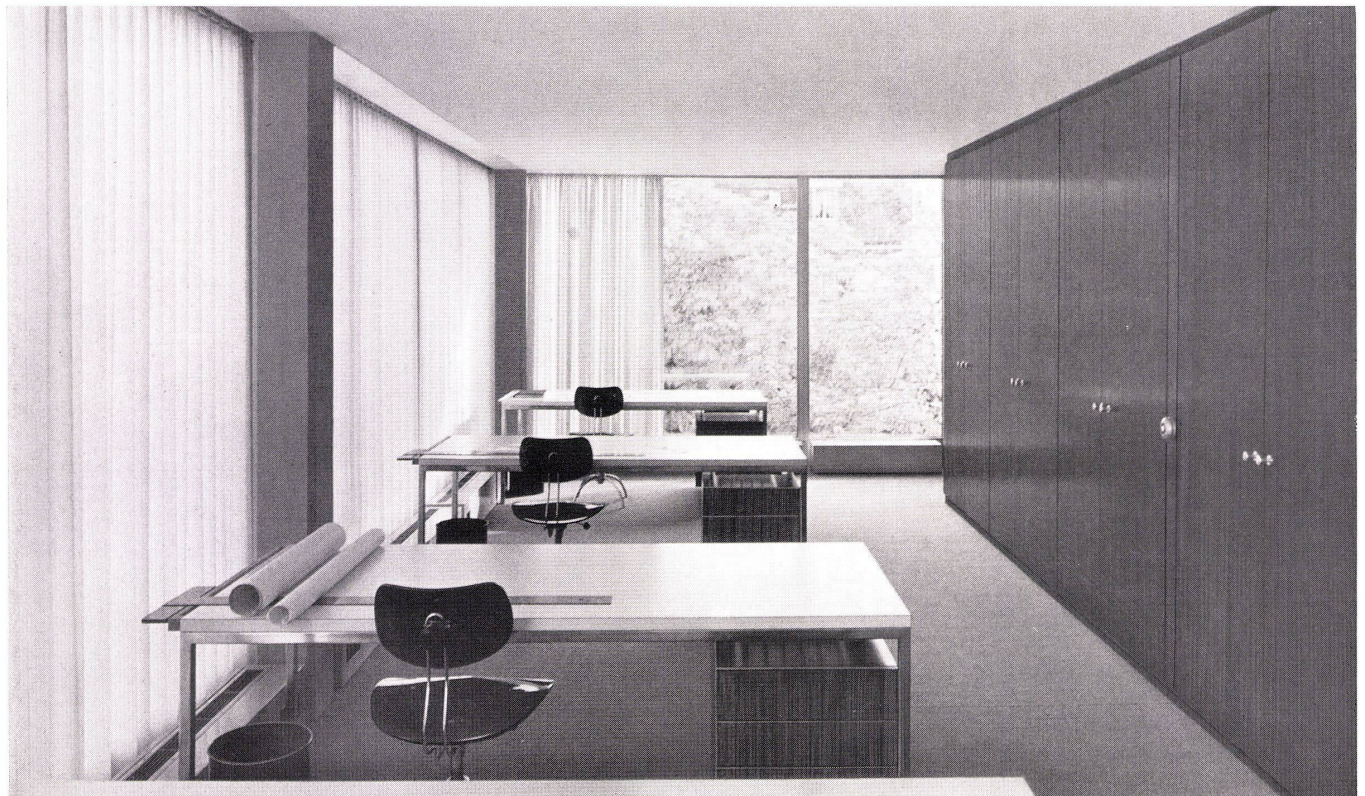

2



1 Gruppenarbeitsplatz Sekretariat im ersten Obergeschoß, mit Durchblick zur Buchhaltung.
Groupe de secrétaires au premier étage et vue vers la comptabilité.
Secretariat on first floor, with view toward accounting department.

2 Ausbildung der äußeren Gebäudeecken.
Détail des angles de bâtiment.
Detail of external corner.

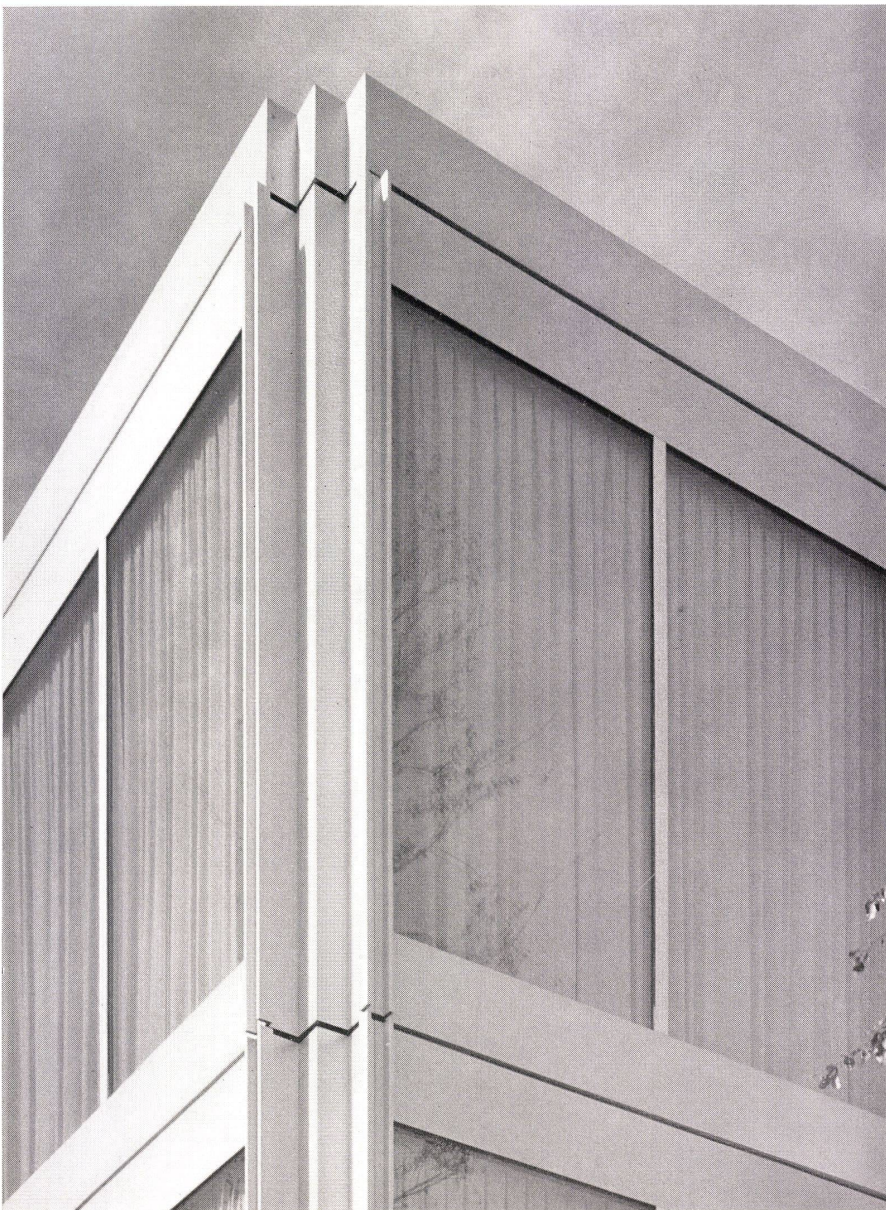

1

2

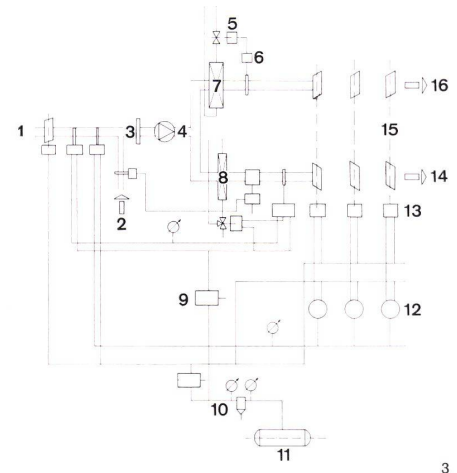

3

3 Prinzipschema Klimaanlage.
Principe de l'installation de climatisation.
General diagram showing air-conditioning system.

- 1 Frischluft / Air frais / Fresh air
- 2 Umluft / Air de circulation / Circulating air
- 3 Filter / Filtre / Filter
- 4 Ventilator / Ventilateur / Fan
- 5 Magnetventil / Soupape magnétique / Magnetic valve
- 6 Regulierthermostat / Thermostate / Thermostat
- 7 Verdampfer / Pulvérisateur / Humidifier
- 8 Wärmeaustauscher / Relais / Heat exchanger
- 9 Elektropneumatisches Ventil / Soupape électropneumatique / Electropneumatic valve
- 10 Druckreduzierstation / Station du réglage de la pression / Pressure reduction plant
- 11 Druckluftkompressor / Compresseur pour l'air comprimé / Air compressor
- 12 Raumthermostaten / Local des thermostates / Thermostat room
- 13 Servomotor / Servo-moteur / Servo-motor
- 14 Warmluftkanal / Canal d'air chaud / Hot air duct
- 15 Mischklappen / Mélangeur / Mixer
- 16 Kaltluftkanal / Canal d'air froid / Cold air duct

**Sitz einer
Handelsfirma
in Bern**

Siège d'une maison commerciale
à Berne
Head office of a commercial firm
in Berne

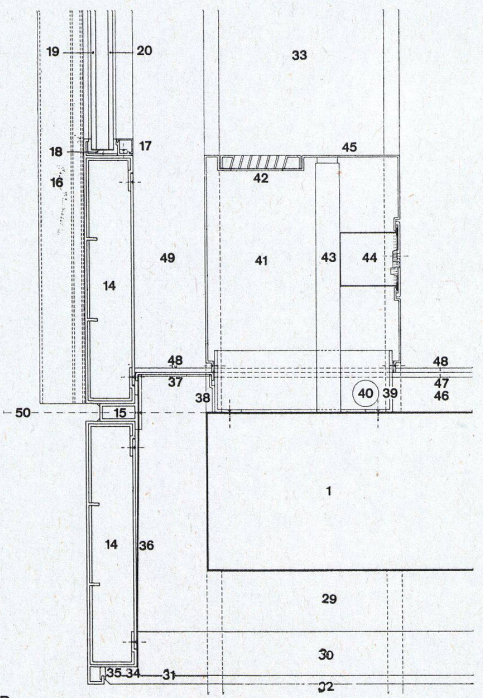
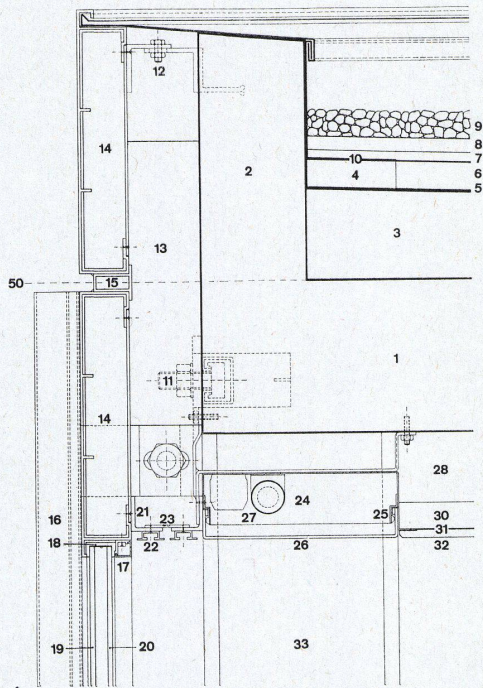

Vertikalschnitte Fassade 1:7,5.
Coupe verticale à travers la façade.
Vertical section of elevation.

A
Oberer Abschluß mit Dachausbildung.
Darstellung der Fassadenauflagerung
und der Raumbelichtung.

Partie supérieure et toit. Détail de la
suspension de la façade et de l'éclairage
intérieur.

Upper part and roof. Elevation suspen-
sion and interior lighting.

B
Unterer Abschluß mit Zulufführung
und Ausbildung der Brüstungskästen
für Luftaustritt und elektrische An-
schlüsse.

Partie inférieure. Arrivée de l'air frais
et détail de l'allège avec la bouche
pour la sortie d'air et la répartition
du courant.

Lower part with air intake and details
of parapet showing exhaust air vent
and electric mains.

- 1 Betondecke / Dalle en béton / Concrete ceiling
- 2 Randträger / Sommier / Template
- 3 Gefällsbeton / Chape de raccord / Concrete layer
- 4 Befestigungsholz / Bois de fixation / Wooden attachment
- 5 Bitumenlage / Coupe bitumée / Asphalt layer
- 6 Korkschiicht / Liège / Cork layer
- 7 Asphalt / Asphalte / Asphalt
- 8 Sandlage / Sable / Sand
- 9 Kiesschiichtung Gravillon / Gravel fill
- 10 Aluminiumblech / Tôle d'aluminium / Sheet aluminium

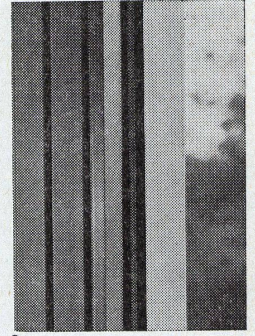
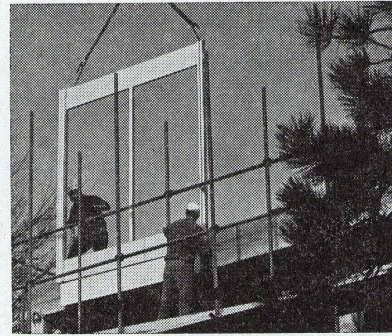

- 11 Stahlanker als Hauptverankerung der Fassade / Crochet en acier pour fixer la façade / Main steel anchor of elevation
- 12 Stahlwinkel als Zusatzverankerung der Fassade / Fer d'angle pour fixation complémentaire de la façade / Angle-iron as supplementary anchor of elevation
- 13 Schaumstoffplatte / Plaque en matière mousse / Foam-rubber slab
- 14 Brüstungsband, wie alle Fassadenteile aus Aluminium natureloxiert / Allège en aluminium, comme le reste de la façade / Aluminium parapet, eloxidized natural colour like all face elements
- 15 Montagefuge / Joint de montage / Assembly joint
- 16 Säulenprofil der Hauptspresse / Profil du bois principal / Profile of main crosspiece
- 17 Glasleiste / Baguette / Glass batten
- 18 Neoprenprofil umlaufend / Coulisserie circulaire en Néopren / Circular Neoprene section
- 19 Wärmeabsorbierendes Glas Anthelios / Verre isolant Anthelios / Anthelios glass for insulation
- 20 Kristall-Glas / Verre sécurit / Securit glass
- 21 Abschlußwinkel / Détail d'angle / Angle detail
- 22 Vorchangsschiene / Coulisserie pour rideaux / Curtain rail
- 23 Rückluftschlitz im 2. Obergeschoß / Gaine pour le retour d'air au 2e étage / Air vent on 2nd floor
- 24 Stahlblechwanne, weißlackiert, als Beleuchtungskasten / Boitier en tôle peint en blanc / Lighting fixture of sheet steel, painted white
- 25 Klemmfedern / Ressorts / Springs
- 26 Abdeckung aus Plexiglas opal / Capuchon en plexiglas opal / Coping of plexiglass, opal
- 27 Leuchtstoffröhre und Vorschaltgerät / Tubes fluorescents / Fluorescent tubes and switch apparatus
- 28 Deckenhohlraum für Rückluftzirkulation / Vide sous plafond pour le retour d'air / Ceiling cavity for ventilation
- 29 Deckenhohlraum für Zuluffzirkulation / Vide sous plafond pour l'aménée de l'air frais / Ceiling cavity for fresh air intake
- 30 Perfekta-Platten aufgehängt / Plafond suspendu en panneaux Perfekta / Suspended Perfekta slabs
- 31 Drahtgeflecht als Putzträger / Rabbit / Wire mesh takes rendering
- 32 Gipsglattstrich, weiß abgerollt / Glacé au plâtre / White-rolled smooth plaster
- 33 Betonstütze / Piliers en béton / Concrete pillar
- 34 Füllstück / Pièce de remplissage / Fill element

- 35 Gleitprofil aus Neopren / Coulisserie en Néopren / Neoprene guide section
- 36 PVC-Folie als Isolation / Isolation en PVC / PVC insulation
- 37 Stahlblechabdeckung / Couverture en tôle / Sheet steel coping
- 38 Halteprofile in Stahl / Fixation en acier / Attachment section of steel
- 39 Winkelrahmen in Stahl / Cadre métallique / Steel frame element
- 40 Bodendurchbruch für Ringleitung / Ouverture dans le plancher pour l'accès aux conduites circulaires / Floor aperture for circular mains system
- 41 Brüstungskasten aus Stahlblech, metallisiert und eingebraunt / Boitier métallique fixé dans l'allège / Parapet casing of sheet steel, built in
- 42 Lamellengitter zur Kanalisierung des Luftaustritts / Grille à lamelles pour canaliser la sortie d'air / Grille to canalize exhaust air
- 43 Befestigungsbrett / Plaque de fixation / Attachment board
- 44 Steckdose und Telefondose / Prise de courant et téléphone / Electric plug and telephone
- 45 Ablagefläche / Surface disponible / Available surface
- 46 Zementglattstrich mit Korkmatteneinlage / Glacis au ciment sur des nattes de liège / Smooth cement surface with cork matting inlay
- 47 Filzunterlage / Feutre / Felt
- 48 Spannteppich, dunkelgrau / Moquette grise foncée / Dark grey wall-to-wall carpeting
- 49 Zwischenraum zur Führung der Vorhänge / Vide pour rideaux / Cavity for curtains
- 50 Modullinie / Ligne du module / Module line

1 Montage-Element der Fassade. Elementgröße 3,00x2,40 m.
Montage d'un élément de façade. Dimension d'un élément: 3,00x2,40 m.
Elevation assembly element. Element dimension 3.00x2.40 m.

2 Ansicht einer Hauptspresse von innen. Zu beiden Seiten die Glasleisten, in der Mitte die Dilatationsfuge, rechts die Glaseinfassung in Neopren.
Détail d'un croisillon principal vu depuis l'intérieur. De chaque côté les baguettes du vitrage. Au centre le joint de dilatation et à droite, les rainures pour les vitres en Néopren.
View of main crosspiece from within. On both sides the glass battens, in centre, the expansion joint, right, the Neoprene frames.

Sitz einer Handelsfirma in Bern

Siège d'une maison commerciale à Berne
 Head office of a commercial firm in Berne

Horizontalschnitte Fassade 1:7,5.
 Coupe horizontale à travers la façade.
 Horizontal section of elevation.

C Eckausbildung.
 Détail de l'angle.
 Corner detail.

D Hauptsprosse mit Darstellung der Brüstungskästen für Luftaustritt und elektrische Anschlüsse sowie der Fassadenaufhängung.
 Bois principal avec détail du boîtier pour la sortie d'air, les prises électriques et la fixation de la façade.

Main crosspiece showing parapet casing for exhaust air and electric connections, as well as elevation suspension.

E Zwischensprosse.
 Bois intermédiaire.
 Intermediate crosspieces.

- 1 Betonstütze / Pilier en béton / Concrete pillar
- 2 Säulenprofil wie alle Fassadenteile aus Aluminium natureloxiert / Colonne en aluminium / Aluminium column
- 3 Gleitfuge / Joint / Guide groove
- 4 Hauptverankerung der Fassade / Fixation principale de la façade / Main anchor system of elevation
- 5 Glasleiste / Baguette / Glass battens
- 6 Wärmeabsorbierendes Glas Anthelios / Verre isolant Anthelios / Anthelios glass insulation
- 7 Kristallglas / Verre sécurite / Securit glass
- 8 Brüstungskasten bzw. Ablagefläche / Boîtier et surface disponible / Parapet casing, or available surface
- 9 Lamellengitter zur Kanalisierung des Luftaustritts / Grille à lamelle pour canaliser la sortie d'air / Grille to canalize exhaust air
- 10 Zwischenräume zur Führung der Vorhänge / Vide pour rideaux / Cavity for curtains
- 11 Zwischenraum, um Möglichkeiten für den späteren Anschluß weiterer Trennwände zu gewährleisten / Vide intermédiaire pour permettre la pose éventuelle de parois future / Cavity allowing for later additional partitions
- 12 Bodendurchbruch für Ringleitung / Ouverture pour l'accès aux conduites circulaires / Floor aperture for circular mains system
- 13 Faltprofil / Profil du pli / Folded section
- 14 Abschlufwinkel / Détail d'angle / Angle detail
- 15 Schaumstoffplatten als Isolierung / Plaques isolantes en matière mousse / Foam-rubber insulation slabs
- 16 Zwischensprosse. Diese Sprosse ist identisch mit dem umlaufenden Profil beim Ausstellungsraum / Bois intermédiaire. Ce bois est identique à celui parcourant le local d'exposition / Intermediate crosspiece. This piece is identical with the continuous section in the display room
- 17 Modullinie / Ligne du module / Module line
- 18 Neoprenprofil, umlaufend / Profil circulaire Neopren / Circular Neoprene section

Horizontalschnitte innerer Wandelemente 1:7,5.
 Coupe horizontale d'un élément de paroi intérieur.
 Horizontal section of interior wall elements.

A Anschluß Schrank-Trennwand-Betonstütze.
 Raccord à une armoire, une paroi intermédiaire et un pilier en béton.
 Attachment cupboard-partition-concrete pillar.

Schnitte durch Fassade und Wandelemente

Coupes de la façade et des éléments de paroi
 Sections of face and wall elements

B Anschluß Trennwand-Trennwand-Fassade (Haupt- oder Zwischensprosse).
 Raccord à une paroi intermédiaire et raccord de cette dernière à la façade (bois principal ou intermédiaire).
 Attachment partition-partition-face (main or intermediate crosspiece).
 1 Betonstütze / Pilier en béton / Concrete pillar

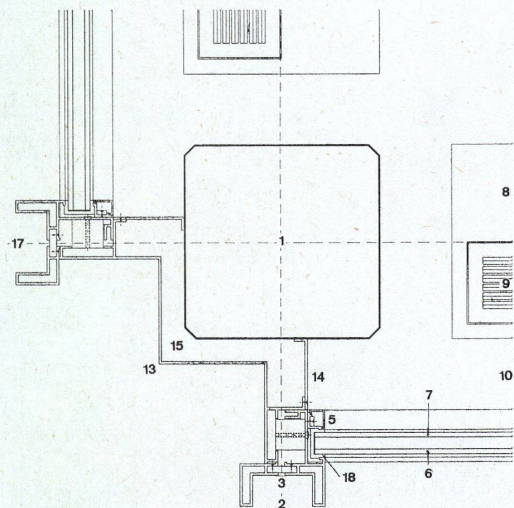

- 2 Rahmenpfosten, sichtbare Flächen schwarz gestrichen / Montant, la partie visible est teintée en noire / Framework post, visible surfaces painted black
- 3 Schaumgummistreifen / Bande de gomme-mousse / Foam-rubber strips
- 4 Spanplatte / Plaque span / Continuous panel
- 5 Dachpappe als Hohlraumisolierung / Carton bitumé / Roofing felt as cavity insulation
- 6 Furnier, Mukulungu dunkelrotbraun / Contreplaqué mukulungu brun-rouge foncé / Inlay, dark reddish-brown mukulungu
- 7 Neoprenstreifen / Bande de Neopren / Neoprene strips
- 8 Zwischenpfosten / Bois intermédiaire / Intermediate posts
- 9 Distanzleiste, sichtbare Fläche schwarz gestrichen / Baguette, partie visible teintée en noire / Batten, visible surface painted black
- 10 Spanplatte als Schrankseite / Plaque span pour les côtés de l'armoire / Panel as cupboard side
- 11 Spanplatte als Schranktüre / Plaque span pour porte d'armoire / Panel as cupboard door

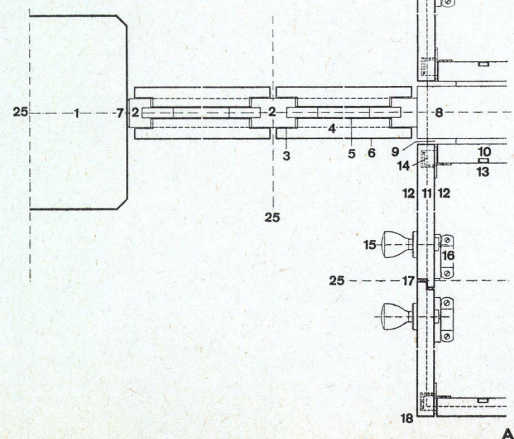

Konstruktionsblatt

Plan détachable
 Design sheet

- 12 Furnier, Mukulungu dunkelrotbraun / Contreplaqué mukulungu brun-rouge foncé / Inlay, dark reddish-brown mukulungu
- 13 Stellschiene für Tablarbefestigung / Coulisse pour fixer les tabliers / Rail to fix shelves
- 14 Beschläge für 90°-Öffnung / Ferrure pour ouverture à 90° / Fixture for 90° opening

- 23 Anschlußstück, sichtbare Flächen schwarz gestrichen / Pièce de raccord. Partie visible teintée en noir / Attachment element, visible surfaces painted black
- 24 Distanzleiste, sichtbare Fläche schwarz gestrichen / Baguette partie visible teintée en noir / Batten, visible surface painted black
- 25 Modullinie / Ligne du module / Module line

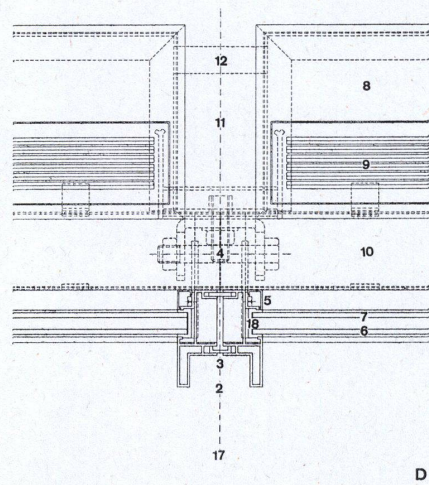

- 15 Türgriff bei Schränken / Poignée d'armoire / Cupboard door handle
- 16 Magnetschnapper / Loqueteau magnétique / Magnetic latch
- 17 Türfuge mit Falzausbildung bei Schränken / Joint de porte avec rainure pour raccord à l'armoire / Door joint with tongue-and-groove union
- 18 Eckausbildung bei Schränken / Détail d'angle d'une armoire / Corner detail of cupboard
- 19 Hauptsprosse Fassade / Bois principal de façade / Main crosspiece on elevation
- 20 PVC-Profil / Profil PVC / PVC section
- 21 Vertikalrahmen / Cadre / Vertical frame
- 22 Rahmenbelag Lino schwarz / Cadre de revêtement pour lino noir / Black lino frame covering

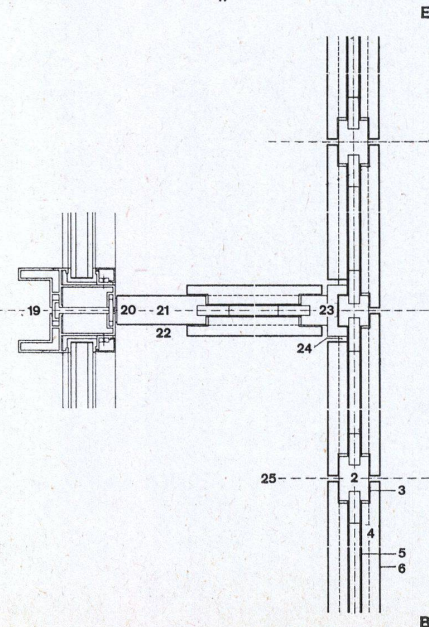
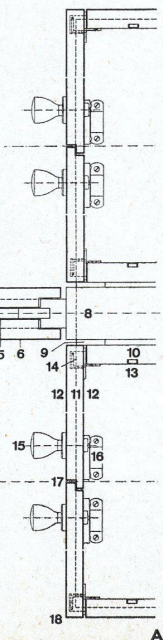
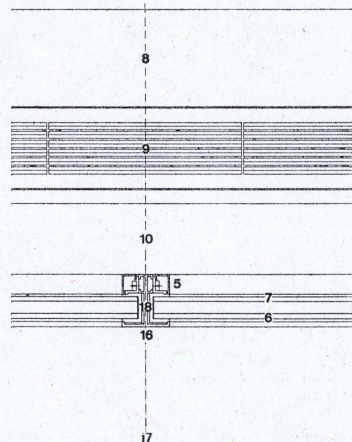

Schnitte
durch Wandelemente
und Türdetails

Coupes des éléments de paroi et des
détails de porte
Sections of wall elements and door
details

Frank Geiser, Bern

Sitz einer
Handelsfirma
in Bern

Siège d'une maison commerciale à
Berne
Head office of a commercial firm in
Berne

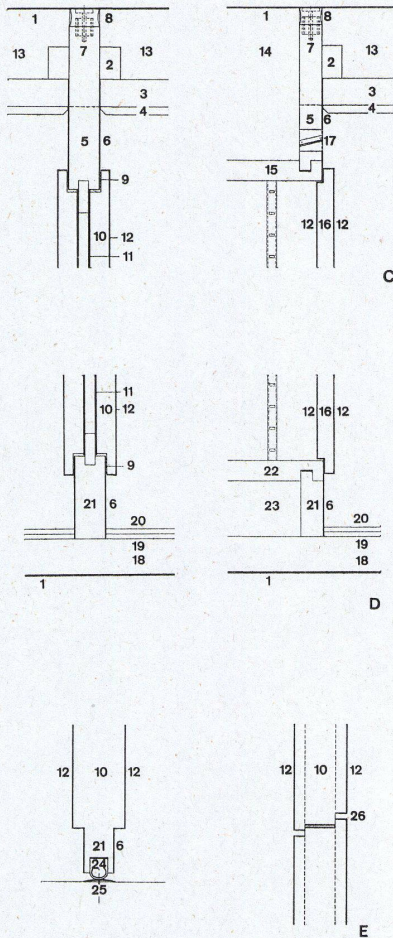

Vertikalschnitte innere Wandelemente
und Türdetail 1:7,5.

Coupe verticale d'un élément de paroi
intérieur et détail de porte.

Vertical section of interior wall ele-
ments and door detail.

C.
Anschluß Trennwand-Decke, Schrank-
Decke.

Raccord d'une paroi, au plafond et de
l'armoire au plafond.

Attachment partition-ceiling, cupboard-
ceiling.

D.
Anschluß Trennwand-Boden, Schrank-
Boden.

Raccord d'une paroi au plancher et
d'une armoire au plancher.

Attachment partition-floor, cupboard-
floor.

E.
Türdetails.

Détails de porte.

Door details.

- 1 Betondecke / Dalle de béton / Con-
crete deck
- 2 Richtlatte / Latte de rappel / Plumb
lath
- 3 Perfektplatten, aufgehängt /
Plaques Perfecta suspendues /
Perfecta panels suspended
- 4 Gipsglattstrich, weiß abgerollt /
Glacis au plâtre / Smooth plaster
surface white-rolled
- 5 Deckenrahmen / Cadre / Deck
framing
- 6 Rahmenbelag Lino schwarz / Cadre
du revêtement, lino noir / Black
lino frame covering
- 7 Spannvorrichtung / Tendeur / Ten-
sor
- 8 Compri-Band als Luftisolation /
Compri-Band / Compri stripping
as air insulation

9 Schaumgummistreifen / Bandes de
gomme-mousse / Foam-rubber
strips

10 Spannplatte / Plaque span / Con-
tinuous panel

11 Dachpappe als Hohlraumisolation /
Carton bitumé / Roofing felt as
cavity insulation

12 Furnier, Mukulungu dunkelrotbraun /
Contre-plaqué Mukulungu brun-
rouge foncé / Inlay, dark reddish-
brown mukulungu

13 Zuluftzonen / Zone d'air frais
(arrivée) / Air intake zones

14 Rückluftzone / Zone d'air vicié
(retour) / Exhaust air zone

15 Spannplatte als Schrankdecke /
Plaque span comme plafond / Con-
tinuous panel as cupboard ceiling

16 Spannplatte als Schranktüre /
Plaque span comme porte d'ar-
moire / Continuous panel as cup-
board door

17 Rückluftschlitz im 1. Obergeschoß /
Gaine pour le retour de l'air au
1er étage / Exhaust air vent on
first floor

18 Zementglattstrich mit Korkmatten-
einlage / Glacis au ciment / Cem-
ent face with cork matting inlay

19 Filzunterlage / Feutre / Felt

20 Spannteppich, dunkelgrau / Tapis
bouclé gris foncé / Wall-to-wall
carpeting, dark grey

21 Bodenrahmen / Cadre / Floor frame

22 Spannplatte als Schrankboden /
Plaque span comme fond d'armoire /
Continuous panel as cupboard floor

1
Zwischenwandanschluß an Fassaden-
sprosse. In der Türöffnung Boden- und
Deckenschiene zum Auflaufen des
Dichtungsprofils. Unten die Brüstungs-
kästen für den Luftaustritt und die
Energieverteilung, oben die Beleuch-
tungskästen mit Plexiglasabdeckung,
dahinter die Vorhangschienen mit da-
zwischenliegenden Rückluftschlitzen.

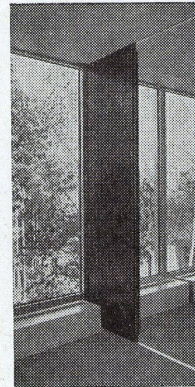

1

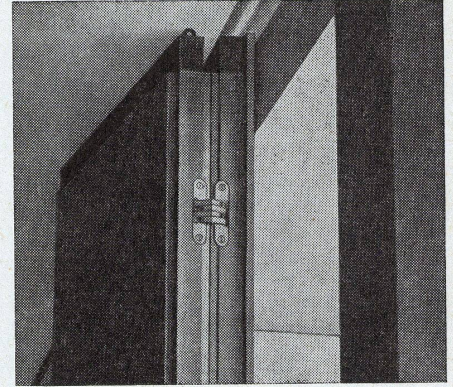

2

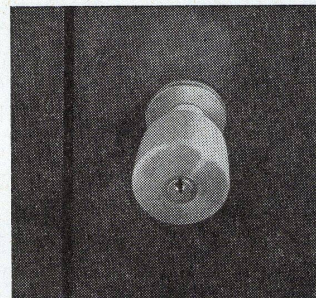

3

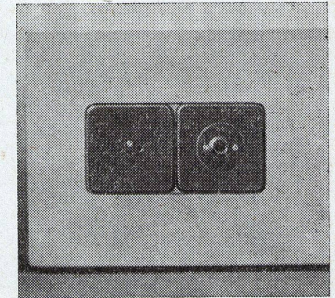

4

Raccord d'une paroi intermédiaire à
und montant de façade. Dans l'ouver-
ture de la porte ont été fixés les cou-
lisses du plancher et du plafond pour
l'aménagement du joint. Dans l'allège
se trouve le caisson pour la sortie
d'air et la répartition du courant. Au
plafond sont aménagés les raccords
pour l'éclairage en plexiglas. Derrière
ceux-ci sont fixées les coulisses pour
les rideaux et les gaines pour le retour
d'air.

Partition attachment to elevation rung.
In the doorway floor and ceiling rails
to take insulation sections. Below, the
parapet casings for exhaust air and
electric distribution, above, the light-
ing fixture with plexiglass covering,
behind, the curtain rods with inter-
mediate air vents.

2
Die Beschläge der Innenraumtüre be-
stehen aus Soss-Bändern, die nur bei
geöffneter Tür in Erscheinung tre-
ten. Der Durchblick in den Nebenraum
zeigt die aus klimatechnischen Grün-
den tiefer hängende Decke, die als
freischwebender Kasten ausgebildet
ist.

Les ferrures des portes intérieures
sont des charnières Soss. Elles ont
l'avantage d'être visible que lorsque
la porte est ouverte. Le coup d'œil
dans la pièce attenante laisse entre-
voir le plafond surbaissé exécuté pour
des raisons d'ordre climatique.
The fixtures for the inside doors
consist of Soss strips which appear
only when the doors are open. View
into next room shows the lower ceil-
ing formed of free-hanging coffers, for
reasons of ventilation.

3
Der vom Architekten entwickelte Tür-
griff mit Sicherheitsschloßzylinder.
Poignée de porte dessinée par l'ar-
chitecte, avec serrure de sécurité à
cylindre.

Door handle designed by the architect
with safety lock cylinder.

4
In den Brüstungskästen sind die elek-
trischen Kabel als Ringleitung um das
Gebäude geführt und alle erforder-
lichen Kästchen und Dosen eingebaut.
Hier ein typischer Ausschnitt für eine
Steckdose und eine Telefondose.

Dans les allèges sont répartis les
câbles circulaires électriques ainsi que
les prises de courant. Ici un cas typi-
que avec en plus une prise pour le
téléphone.

The electric cables are run in a cir-
cular system through parapet casings
and all required attachments and plugs
are built in. Here a typical detail of a
plug and a telephone attachment.