

**Zeitschrift:** Bauen + Wohnen = Construction + habitation = Building + home : internationale Zeitschrift

**Herausgeber:** Bauen + Wohnen

**Band:** 18 (1964)

**Heft:** 2: Geschäftshäuser, Verwaltungsbauten = Bureaux et bâtiments administratifs = Office buildings and administration buildings

**Anhang:** Konstruktionsblätter

### **Nutzungsbedingungen**

Die ETH-Bibliothek ist die Anbieterin der digitalisierten Zeitschriften. Sie besitzt keine Urheberrechte an den Zeitschriften und ist nicht verantwortlich für deren Inhalte. Die Rechte liegen in der Regel bei den Herausgebern beziehungsweise den externen Rechteinhabern. [Siehe Rechtliche Hinweise.](#)

### **Conditions d'utilisation**

L'ETH Library est le fournisseur des revues numérisées. Elle ne détient aucun droit d'auteur sur les revues et n'est pas responsable de leur contenu. En règle générale, les droits sont détenus par les éditeurs ou les détenteurs de droits externes. [Voir Informations légales.](#)

### **Terms of use**

The ETH Library is the provider of the digitised journals. It does not own any copyrights to the journals and is not responsible for their content. The rights usually lie with the publishers or the external rights holders. [See Legal notice.](#)

**Download PDF:** 02.02.2025

**ETH-Bibliothek Zürich, E-Periodica, <https://www.e-periodica.ch>**

**Sitz einer  
Handelsfirma  
in Bern**

Siège d'une maison commerciale  
à Berne  
Head office of a commercial firm  
in Berne

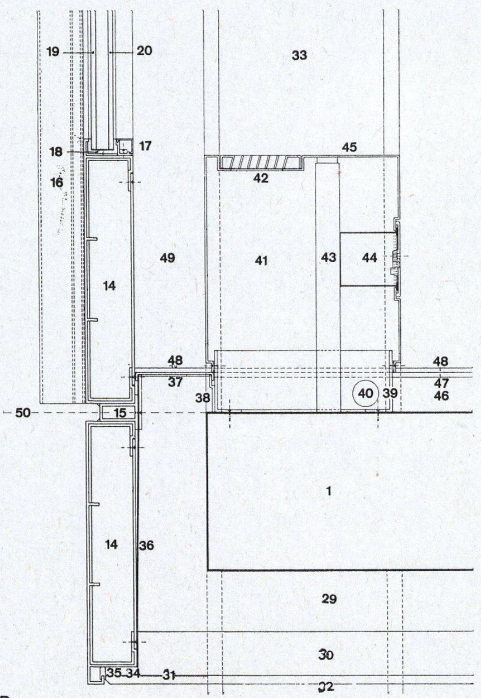
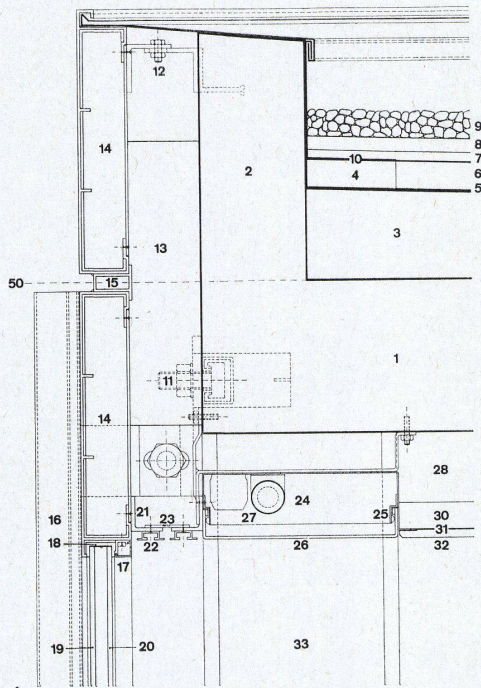

Vertikalschnitte Fassade 1:7,5.  
Coupe verticale à travers la façade.  
Vertical section of elevation.

**A**  
Oberer Abschluß mit Dachausbildung.  
Darstellung der Fassadenauflösung  
und der Raumbelichtung.

Partie supérieure et toit. Détail de la  
suspension de la façade et de l'éclairage  
intérieur.

Upper part and roof. Elevation suspen-  
sion and interior lighting.

**B**  
Unterer Abschluß mit Zulufführung  
und Ausbildung der Brüstungskästen  
für Luftaustritt und elektrische An-  
schlüsse.

Partie inférieure. Arrivée de l'air frais  
et détail de l'allège avec la bouche  
pour la sortie d'air et la répartition  
du courant.

Lower part with air intake and details  
of parapet showing exhaust air vent  
and electric mains.

- 1 Betondecke / Dalle en béton / Concrete ceiling
- 2 Randträger / Sommier / Template
- 3 Gefällsbeton / Chape de raccord / Concrete layer
- 4 Befestigungsholz / Bois de fixation / Wooden attachment
- 5 Bitumenlage / Coupe bitumée / Asphalt layer
- 6 Korkschiicht / Liège / Cork layer
- 7 Asphalt / Asphalte / Asphalt
- 8 Sandlage / Sable / Sand
- 9 Kiesschüttung Gravillon / Gravel fill
- 10 Aluminiumblech / Tôle d'aluminium / Sheet aluminium

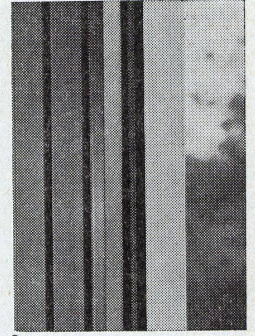
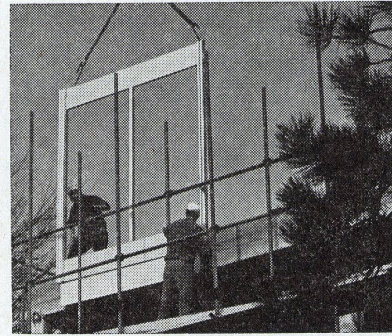

- 11 Stahlanker als Hauptverankerung der Fassade / Crochet en acier pour fixer la façade / Main steel anchor of elevation
- 12 Stahlwinkel als Zusatzverankerung der Fassade / Fer d'angle pour fixation complémentaire de la façade / Angle-iron as supplementary anchor of elevation
- 13 Schaumstoffplatte / Plaque en matière mousse / Foam-rubber slab
- 14 Brüstungsband, wie alle Fassadenteile aus Aluminium natureloxiert / Allège en aluminium, comme le reste de la façade / Aluminium parapet, eloxidized natural colour like all face elements
- 15 Montagefuge / Joint de montage / Assembly joint
- 16 Säulenprofil der Hauptspresse / Profil du bois principal / Profile of main crosspiece
- 17 Glasleiste / Baguette / Glass batten
- 18 Neoprenprofil umlaufend / Coulisserie circulaire en Néopren / Circular Neoprene section
- 19 Wärmeabsorbierendes Glas Anthelios / Verre isolant Anthelios / Anthelios glass for insulation
- 20 Kristall-Glas / Verre sécurit / Securit glass
- 21 Abschlußwinkel / Détail d'angle / Angle detail
- 22 Vorchangsschiene / Coulisserie pour rideaux / Curtain rail
- 23 Rückluftschlitz im 2. Obergeschoß / Gaine pour le retour d'air au 2e étage / Air vent on 2nd floor
- 24 Stahlblechwanne, weißlackiert, als Beleuchtungskasten / Boitier en tôle peint en blanc / Lighting fixture of sheet steel, painted white
- 25 Klemmfedern / Ressorts / Springs
- 26 Abdeckung aus Plexiglas opal / Capuchon en plexiglas opal / Coping of plexiglass, opal
- 27 Leuchtstoffröhre und Vorschaltgerät / Tubes fluorescents / Fluorescent tubes and switch apparatus
- 28 Deckenhohlraum für Rückluftzirkulation / Vide sous plafond pour le retour d'air / Ceiling cavity for ventilation
- 29 Deckenhohlraum für Zuluffzirkulation / Vide sous plafond pour l'aménée de l'air frais / Ceiling cavity for fresh air intake
- 30 Perfekta-Platten aufgehängt / Plafond suspendu en panneaux Perfekta / Suspended Perfekta slabs
- 31 Drahtgeflecht als Putzträger / Rabbit / Wire mesh takes rendering
- 32 Gipsglattnstrich, weiß abgerollt / Glacé au plâtre / White-rolled smooth plaster
- 33 Betonstütze / Piliers en béton / Concrete pillar
- 34 Füllstück / Pièce de remplissage / Fill element

- 35 Gleitprofil aus Neopren / Coulisserie en Néopren / Neoprene guide section
- 36 PVC-Folie als Isolation / Isolation en PVC / PVC insulation
- 37 Stahlblechabdeckung / Couverture en tôle / Sheet steel coping
- 38 Halteprofile in Stahl / Fixation en acier / Attachment section of steel
- 39 Winkelrahmen in Stahl / Cadre métallique / Steel frame element
- 40 Bodendurchbruch für Ringleitung / Ouverture dans le plancher pour l'accès aux conduites circulaires / Floor aperture for circular mains system
- 41 Brüstungskasten aus Stahlblech, metallisiert und eingebrannt / Boitier métallique fixé dans l'allège / Parapet casing of sheet steel, built in
- 42 Lamellengitter zur Kanalisierung des Luftaustritts / Grille à lamelles pour canaliser la sortie d'air / Grille to canalize exhaust air
- 43 Befestigungsbrett / Plaque de fixation / Attachment board
- 44 Steckdose und Telefondose / Prise de courant et téléphone / Electric plug and telephone
- 45 Ablagefläche / Surface disponible / Available surface
- 46 Zementglattnstrich mit Korkmatteneinlage / Glacis au ciment sur des nattes de liège / Smooth cement surface with cork matting inlay
- 47 Filzunterlage / Feutre / Felt
- 48 Spannteppich, dunkelgrau / Moquette grise foncée / Dark grey wall-to-wall carpeting
- 49 Zwischenraum zur Führung der Vorhänge / Vide pour rideaux / Cavity for curtains
- 50 Modullinie / Ligne du module / Module line

1 Montage-Element der Fassade. Elementgröße 3,00x2,40 m.  
Montage d'un élément de façade. Dimension d'un élément: 3,00x2,40 m.  
Elevation assembly element. Element dimension 3.00x2.40 m.

2 Ansicht einer Hauptspresse von innen. Zu beiden Seiten die Glasleisten, in der Mitte die Dilatationsfuge, rechts die Glaseinfassung in Neopren.  
Détail d'un croisillon principal vu depuis l'intérieur. De chaque côté les baguettes du vitrage. Au centre le joint de dilatation et à droite, les rainures pour les vitres en Néopren.  
View of main crosspiece from within. On both sides the glass battens, in centre, the expansion joint, right, the Neoprene frames.

# Sitz einer Handelsfirma in Bern

Siège d'une maison commerciale à Berne  
Head office of a commercial firm in Berne

Horizontalschnitte Fassade 1:7,5.  
Coupe horizontale à travers la façade.  
Horizontal section of elevation.

C Eckausbildung.  
Détail de l'angle.  
Corner detail.

D Hauptsprosse mit Darstellung der Brüstungskästen für Luftaustritt und elektrische Anschlüsse sowie der Fassadenaufhängung.  
Bois principal avec détail du boîtier pour la sortie d'air, les prises électriques et la fixation de la façade.

Main crosspiece showing parapet casing for exhaust air and electric connections, as well as elevation suspension.

E Zwischensprosse.  
Bois intermédiaire.  
Intermediate crosspieces.

- 1 Betonstütze / Pilier en béton / Concrete pillar
- 2 Säulenprofil wie alle Fassadenteile aus Aluminium naturelxiert / Colonne en aluminium / Aluminium column
- 3 Gleitfuge / Joint / Guide groove
- 4 Hauptverankerung der Fassade / Fixation principale de la façade / Main anchor system of elevation
- 5 Glasleiste / Baguette / Glass battens
- 6 Wärmeabsorbierendes Glas Anthelios / Verre isolant Anthelios / Anthelios glass insulation
- 7 Kristallglas / Verre sécurite / Securit glass
- 8 Brüstungskasten bzw. Ablagefläche / Boîtier et surface disponible / Parapet casing, or available surface
- 9 Lamellengitter zur Kanalisierung des Luftaustritts / Grille à lamelle pour canaliser la sortie d'air / Grille to canalize exhaust air
- 10 Zwischenräume zur Führung der Vorhänge / Vide pour rideaux / Cavity for curtains
- 11 Zwischenraum, um Möglichkeiten für den späteren Anschluß weiterer Trennwände zu gewährleisten / Vide intermédiaire pour permettre la pose éventuelle de parois future / Cavity allowing for later additional partitions
- 12 Bodendurchbruch für Ringleitung / Ouverture pour l'accès aux conduites circulaires / Floor aperture for circular mains system
- 13 Faltprofil / Profil du pli / Folded section
- 14 Abschlußwinkel / Détail d'angle / Angle detail
- 15 Schaumstoffplatten als Isolierung / Plaques isolantes en matière mousse / Foam-rubber insulation slabs
- 16 Zwischensprosse. Diese Sprosse ist identisch mit dem umlaufenden Profil beim Ausstellungsraum / Bois intermédiaire. Ce bois est identique à celui parcourant le local d'exposition / Intermediate crosspiece. This piece is identical with the continuous section in the display room
- 17 Modullinie / Ligne du module / Module line
- 18 Neoprenprofil, umlaufend / Profil circulaire Neopren / Circular Neoprene section

Horizontalschnitte innerer Wandelemente 1:7,5.  
Coupe horizontale d'un élément de paroi intérieur.  
Horizontal section of interior wall elements.

A Anschluß Schrank-Trennwand-Betonstütze.  
Raccord à une armoire, une paroi intermédiaire et un pilier en béton.  
Attachment cupboard-partition-concrete pillar.

# Schnitte durch Fassade und Wandelemente

Coupes de la façade et des éléments de paroi  
Sections of face and wall elements

B Anschluß Trennwand-Trennwand-Fassade (Haupt- oder Zwischensprosse).  
Raccord à une paroi intermédiaire et raccord de cette dernière à la façade (bois principal ou intermédiaire).  
Attachment partition-partition-face (main or intermediate crosspiece).

1 Betonstütze / Pilier en béton / Concrete pillar

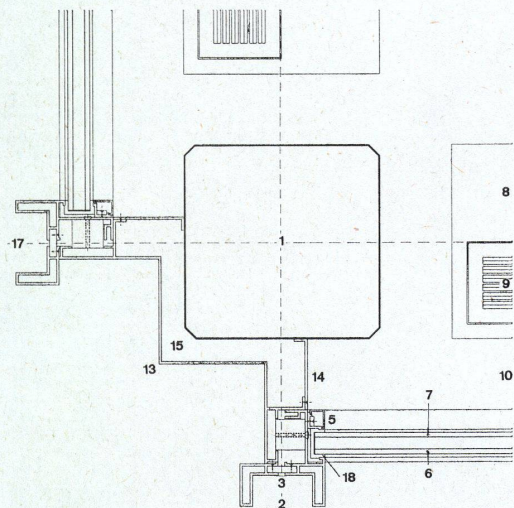

- 2 Rahmenpfosten, sichtbare Flächen schwarz gestrichen / Montant, la partie visible est teintée en noire / Framework post, visible surfaces painted black
- 3 Schaumgummistreifen / Bande de gomme-mousse / Foam-rubber strips
- 4 Spanplatte / Plaque span / Continuous panel
- 5 Dachpappe als Hohlraumisolierung / Carton bitumé / Roofing felt as cavity insulation
- 6 Furnier, Mukulungu dunkelrotbraun / Contreplaqué mukulungu brun-rouge foncé / Inlay, dark reddish-brown mukulungu
- 7 Neoprenstreifen / Bande de Neopren / Neoprene strips
- 8 Zwischenpfosten / Bois intermédiaire / Intermediate posts
- 9 Distanzleiste, sichtbare Fläche schwarz gestrichen / Baguette, partie visible teintée en noire / Batten, visible surface painted black
- 10 Spanplatte als Schrankseite / Plaque span pour les côtés de l'armoire / Panel as cupboard side
- 11 Spanplatte als Schranktüre / Plaque span pour porte d'armoire / Panel as cupboard door

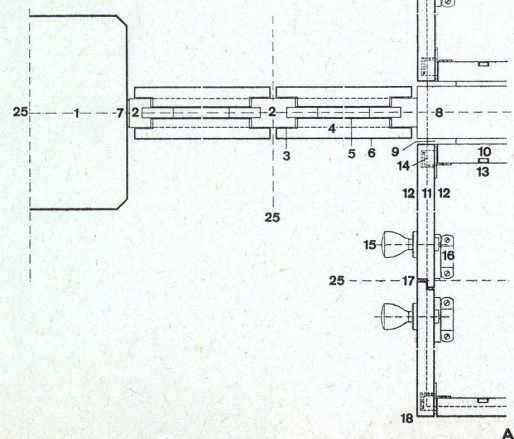

# Konstruktionsblatt

Plan détachable  
Design sheet

- 12 Furnier, Mukulungu dunkelrotbraun / Contreplaqué mukulungu brun-rouge foncé / Inlay, dark reddish-brown mukulungu
- 13 Stellschiene für Tablarbefestigung / Coulisse pour fixer les tabliers / Rail to fix shelves
- 14 Beschläge für 90°-Öffnung / Ferrure pour ouverture à 90° / Fixture for 90° opening

- 23 Anschlußstück, sichtbare Flächen schwarz gestrichen / Pièce de raccord. Partie visible teintée en noir / Attachment element, visible surfaces painted black
- 24 Distanzleiste, sichtbare Fläche schwarz gestrichen / Baguette partie visible teintée en noir / Batten, visible surface painted black
- 25 Modullinie / Ligne du module / Module line

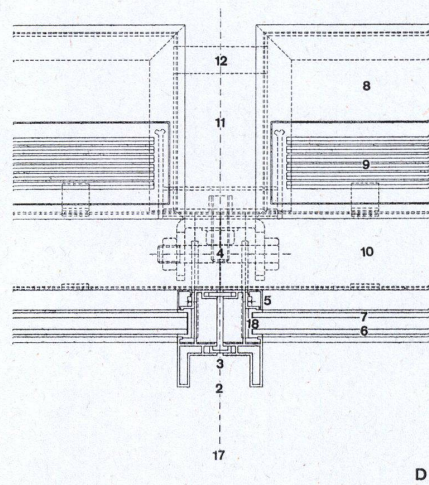

- 15 Türgriff bei Schränken / Poignée d'armoire / Cupboard door handle
- 16 Magnetschnapper / Loqueteau magnétique / Magnetic latch
- 17 Türfuge mit Falzausbildung bei Schränken / Joint de porte avec rainure pour raccord à l'armoire / Door joint with tongue-and-groove union
- 18 Eckausbildung bei Schränken / Détail d'angle d'une armoire / Corner detail of cupboard
- 19 Hauptsprosse Fassade / Bois principal de façade / Main crosspiece on elevation
- 20 PVC-Profil / Profil PVC / PVC section
- 21 Vertikalrahmen / Cadre / Vertical frame
- 22 Rahmenbelag Lino schwarz / Cadre de revêtement pour lino noir / Black Lino frame covering

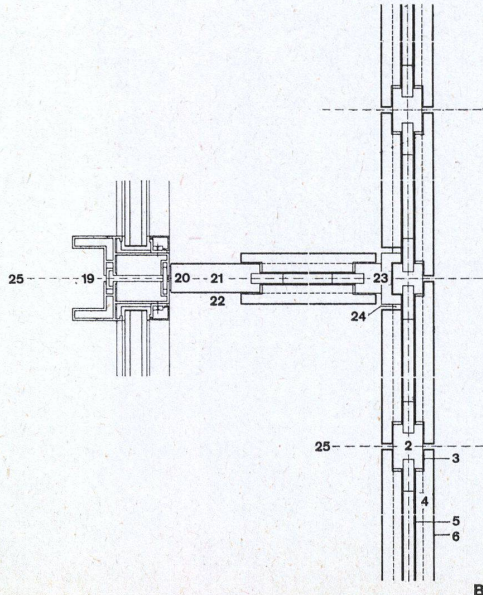
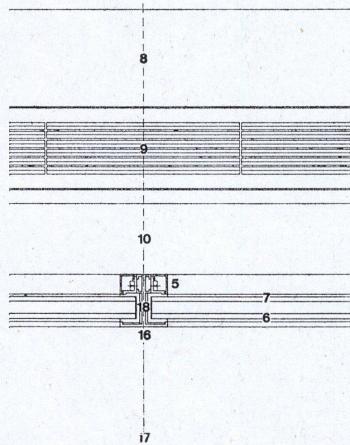

Schnitte  
durch Wandelemente  
und Türdetails

Coupes des éléments de paroi et des  
détails de porte  
Sections of wall elements and door  
details

Frank Geiser, Bern

Sitz einer  
Handelsfirma  
in Bern

Siège d'une maison commerciale à  
Berne  
Head office of a commercial firm in  
Berne

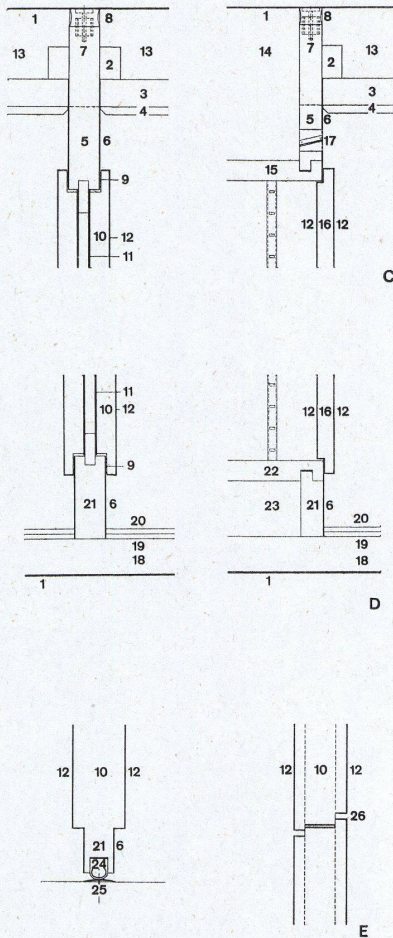

Vertikalschnitte innere Wandelemente  
und Türdetail 1:7,5.

Coupe verticale d'un élément de paroi  
intérieur et détail de porte.

Vertical section of interior wall ele-  
ments and door detail.

C.  
Anschluß Trennwand-Decke, Schrank-  
Decke.

Raccord d'une paroi, au plafond et de  
l'armoire au plafond.

Attachment partition-ceiling, cupboard-  
ceiling.

D.  
Anschluß Trennwand-Boden, Schrank-  
Boden.

Raccord d'une paroi au plancher et  
d'une armoire au plancher.

Attachment partition-floor, cupboard-  
floor.

E.  
Türdetails.

Détails de porte.

Door details.

- 1 Betondecke / Dalle de béton / Con-  
crete deck
- 2 Richtlatte / Latte de rappel / Plumb  
lath
- 3 Perfektplatten, aufgehängt /  
Plaques Perfecta suspendues /  
Perfecta panels suspended
- 4 Gipsglattstrich, weiß abgerollt /  
Glacis au plâtre / Smooth plaster  
surface white-rolled
- 5 Deckenrahmen / Cadre / Deck  
framing
- 6 Rahmenbelag Lino schwarz / Cadre  
du revêtement, lino noir / Black  
lino frame covering
- 7 Spannvorrichtung / Tendeur / Ten-  
sor
- 8 Compri-Band als Luftisolation /  
Compri-Band / Compri stripping  
as air insulation

9 Schaumgummistreifen / Bandes de  
gomme-mousse / Foam-rubber  
strips

10 Spannplatte / Plaque span / Con-  
tinuous panel

11 Dachpappe als Hohlraumisolation /  
Carton bitumé / Roofing felt as  
cavity insulation

12 Furnier, Mukulungu dunkelrotbraun /  
Contre-plaqué Mukulungu brun-  
rouge foncé / Inlay, dark reddish-  
brown mukulungu

13 Zuluftzonen / Zone d'air frais  
(arrivée) / Air intake zones

14 Rückluftzone / Zone d'air vicié  
(retour) / Exhaust air zone

15 Spannplatte als Schrankdecke /  
Plaque span comme plafond / Con-  
tinuous panel as cupboard ceiling

16 Spannplatte als Schranktüre /  
Plaque span comme porte d'ar-  
moire / Continuous panel as cup-  
board door

17 Rückluftschlitz im 1. Obergeschoß /  
Gaine pour le retour de l'air au  
1er étage / Exhaust air vent on  
first floor

18 Zementglattstrich mit Korkmatten-  
einlage / Glacis au ciment / Cem-  
ent face with cork matting inlay

19 Filzunterlage / Feutre / Felt

20 Spannteppich, dunkelgrau / Tapis  
bouclé gris foncé / Wall-to-wall  
carpeting, dark grey

21 Bodenrahmen / Cadre / Floor frame

22 Spannplatte als Schrankboden /  
Plaque span comme fond d'armoire /  
Continuous panel as cupboard floor

1  
Zwischenwandanschluß an Fassaden-  
sprosse. In der Türöffnung Boden- und  
Deckenschiene zum Auflaufen des  
Dichtungsprofils. Unten die Brüstungs-  
kästen für den Luftaustritt und die  
Energieverteilung, oben die Beleuch-  
tungskästen mit Plexiglasabdeckung,  
dahinter die Vorhangschienen mit da-  
zwischenliegenden Rückluftschlitzen.

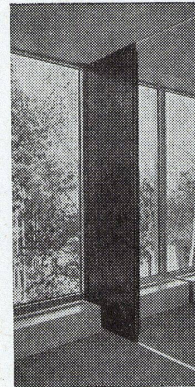

1

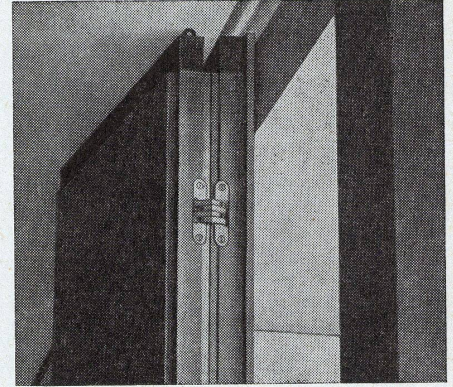

2

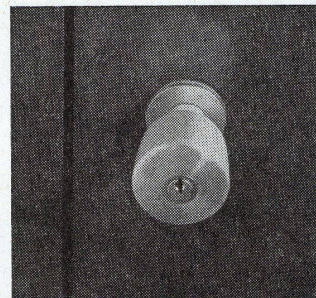

3

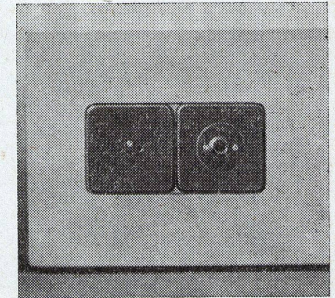

4

Raccord d'une paroi intermédiaire à  
und montant de façade. Dans l'ouver-  
ture de la porte ont été fixés les cou-  
lisses du plancher et du plafond pour  
l'aménagement du joint. Dans l'allège  
se trouve le caisson pour la sortie  
d'air et la répartition du courant. Au  
plafond sont aménagés les raccords  
pour l'éclairage en plexiglas. Derrière  
ceux-ci sont fixées les coulisses pour  
les rideaux et les gaines pour le retour  
d'air.

Partition attachment to elevation rung.  
In the doorway floor and ceiling rails  
to take insulation sections. Below, the  
parapet casings for exhaust air and  
electric distribution, above, the light-  
ing fixture with plexiglass covering,  
behind, the curtain rods with inter-  
mediate air vents.

2  
Die Beschläge der Innenraumtüre be-  
stehen aus Soss-Bändern, die nur bei  
geöffneter Tür in Erscheinung tre-  
ten. Der Durchblick in den Nebenraum  
zeigt die aus klimatechnischen Grün-  
den tiefer hängende Decke, die als  
freischwebender Kasten ausgebildet  
ist.

Les ferrures des portes intérieures  
sont des charnières Soss. Elles ont  
l'avantage d'être visible que lorsque  
la porte est ouverte. Le coup d'œil  
dans la pièce attenante laisse entre-  
voir le plafond surbaissé exécuté pour  
des raisons d'ordre climatique.  
The fixtures for the inside doors  
consist of Soss strips which appear  
only when the doors are open. View  
into next room shows the lower ceil-  
ing formed of free-hanging coffers, for  
reasons of ventilation.

3  
Der vom Architekten entwickelte Tür-  
griff mit Sicherheitsschloßzylinder.  
Poignée de porte dessinée par l'ar-  
chitecte, avec serrure de sécurité à  
cylindre.

Door handle designed by the architect  
with safety lock cylinder.

4  
In den Brüstungskästen sind die elek-  
trischen Kabel als Ringleitung um das  
Gebäude geführt und alle erforder-  
lichen Kästchen und Dosen eingebaut.  
Hier ein typischer Ausschnitt für eine  
Steckdose und eine Telefondose.

Dans les allèges sont répartis les  
câbles circulaires électriques ainsi que  
les prises de courant. Ici un cas typi-  
que avec en plus une prise pour le  
téléphone.

The electric cables are run in a cir-  
cular system through parapet casings  
and all required attachments and plugs  
are built in. Here a typical detail of a  
plug and a telephone attachment.

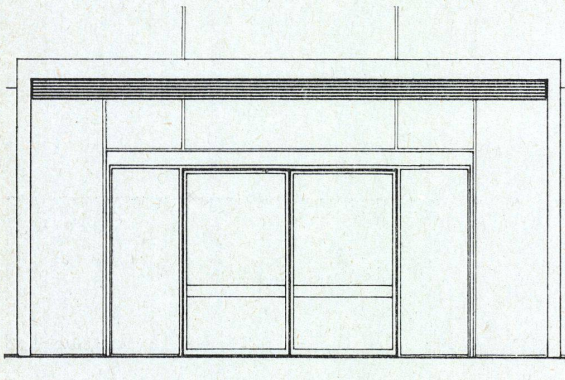

I  
Ansicht von außen 1:100.  
Vue extérieure.  
Exterior view.

III-III  
Vertikalschnitt 1:100.  
Coupe verticale.  
Vertical section.

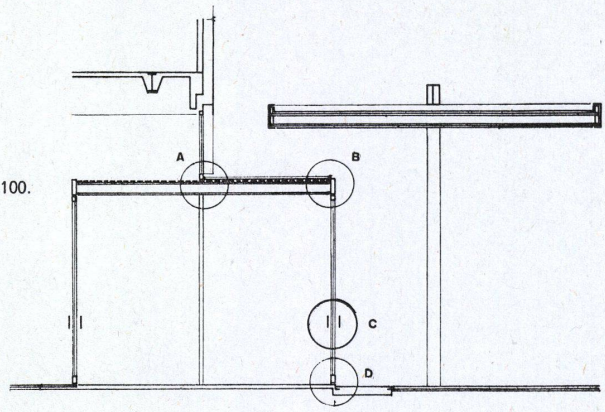

III

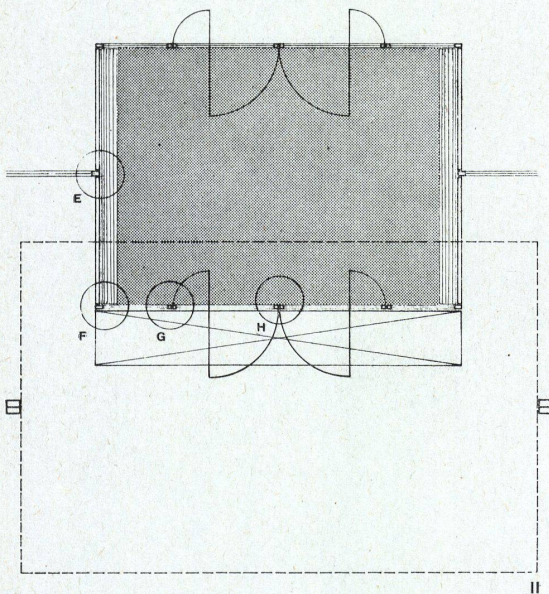

II  
Grundriß 1:100.  
Plan.

Detailpunkte A, B, C, D aus Vertikal-  
schnitt 1:5.  
Détails A, B, C, D de la coupe verti-  
cale.

Detailpunkte E, F, G, H aus Grund-  
riß 1:5.  
Détails E, F, G, H du plan.

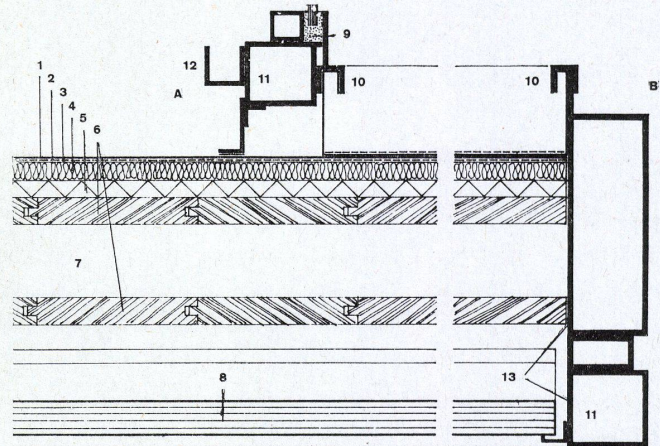
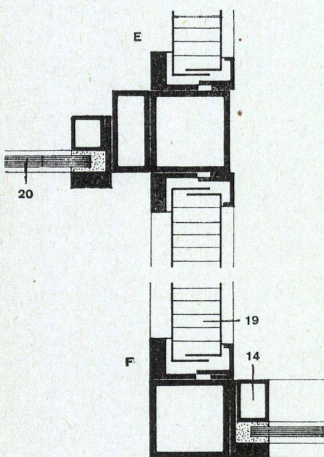

- 6 Holzschalung / Coffrage en bois / Wood jacket
- 7 Zwischenraum mit Styropor ausgelegt / Vide avec remplissage de Styropor / Cavity filled with Styropore
- 8 Abgehängte Decke / Plafond surbaissé / Suspended ceiling
- 9 Anschluß zur Hochhausfassade mit Aluprofilen / Raccord à la maison-tour avec des profils d'aluminium / Attachment to high-rise face with aluminium sections
- 10 U-Profil 20/20/3 mm / Profil U 20/20/3 mm / U-section 20/20/3 mm.
- 11 Rohrprofil 60/60/4 mm / Tube 60/60/4 mm / Tubular section 60/60/4 mm.
- 12 U-Profil 30/30/3 mm / Profil U 30/30/3 mm / U-section 30/30/3 mm.
- 13 Aluminiumprofil als Sturz um den Windfang laufend / Sommier en profil d'aluminium entourant le tambour / Aluminium section running around vestibule as girt

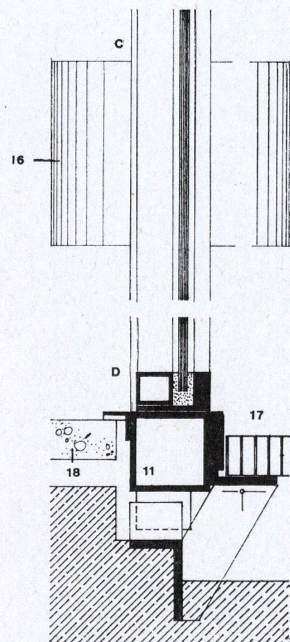

- 1 Bitumenpappe 500 / Carton bitumé 500 / Tarpaper 500
- 2 Kupferblech / Tôle en cuivre / Sheet copper
- 3 Splittabdeckung in Mastik / Couvre-joint en mastic / Mastic coping
- 4 Schaumstoff 12 mm / Matière synthétique 12 mm / Foam material 12 mm.
- 5 Weichfaserplatte 12 mm / Plaque de fibre 12 mm / Fibre panel 12 mm.

- 14 Alu-Glashalter 25/25 mm / Baguette en Alu 25/25 mm / Aluminium frame 25/25 mm.
- 15 Dickglas 8 mm / Verre 8 mm / Pane 8 mm.
- 16 Ansicht Türgriff / Vue d'une poignée / View of door handle
- 17 Gitterrost als Fußabstreifer / Grille pour essuie-pieds / Grille as foot-scraper

- 18 Kunststeinbodenplatten / Dallage en simili / Artificial stone flooring
- 19 Aluminium-Panels in Kompriband-Dichtung / Panneaux d'Alu entre joints Kompriband / Aluminium panels with Kompriband caulking
- 20 Hochhausfassade, Anschluß an Windfangpfosten / Façade de la maison haute et raccord aux piliers du tambour / High-rise elevation, attachment to vestibule uprights

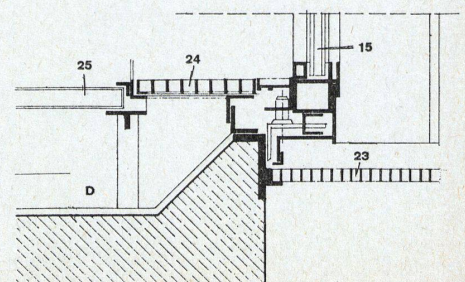
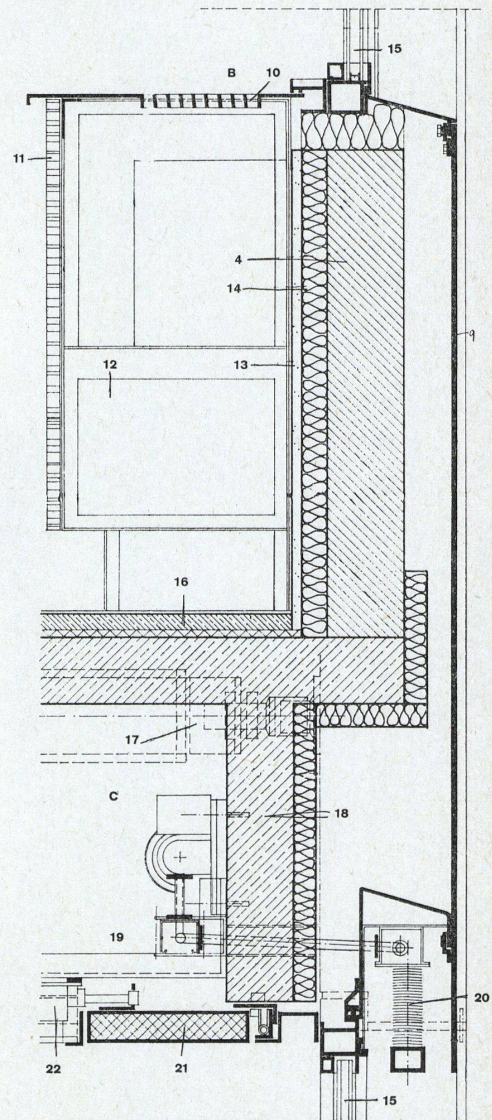
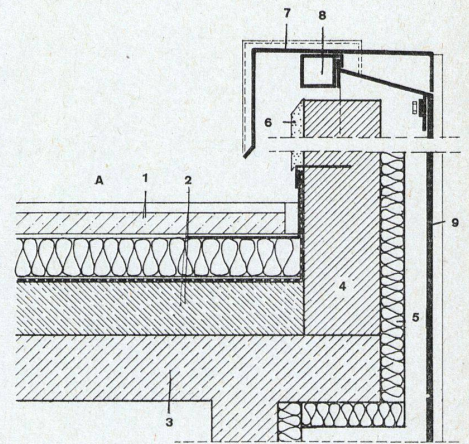
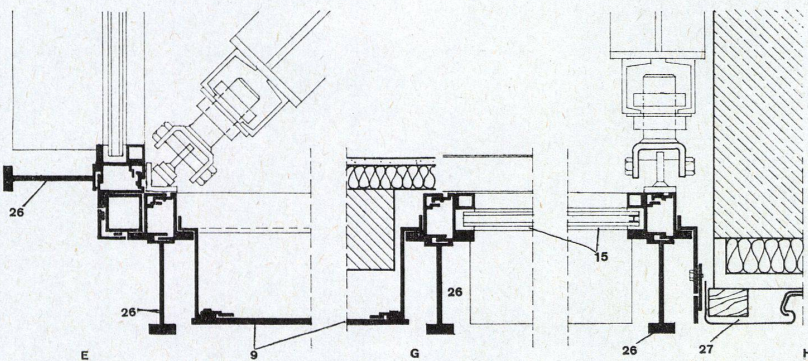
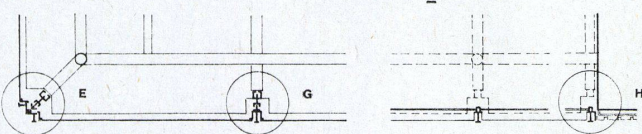
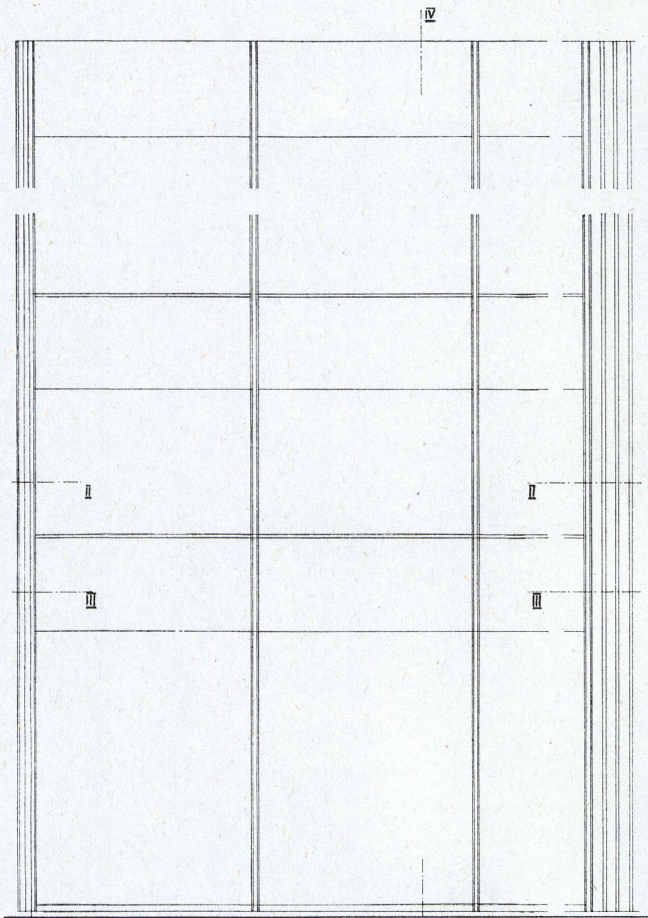

I Ansicht Fassadenausschnitt 1:50.  
Vue d'un détail de façade.  
View of elevation detail.

II-II Horizontalschnitt durch Fenster 1:100.  
Coupe horizontale à travers une fenêtre.  
Horizontal section of window.

III-III Horizontalschnitt durch Brüstung 1:100.  
Coupe horizontale à travers l'allège.  
Horizontal section of parapet.

IV-IV Vertikalschnitt 1:100.  
Coupe verticale.  
Vertical section.

Detailpunkte A, B, C, D, E, F, G, H 1:10.  
Pointe de détails A, B, C, D, E, F, G, H.  
Details A, B, C, D, E, F, G, H.

Legende siehe nächste Seite  
Pour la légende voir page suivante  
Legend on next page

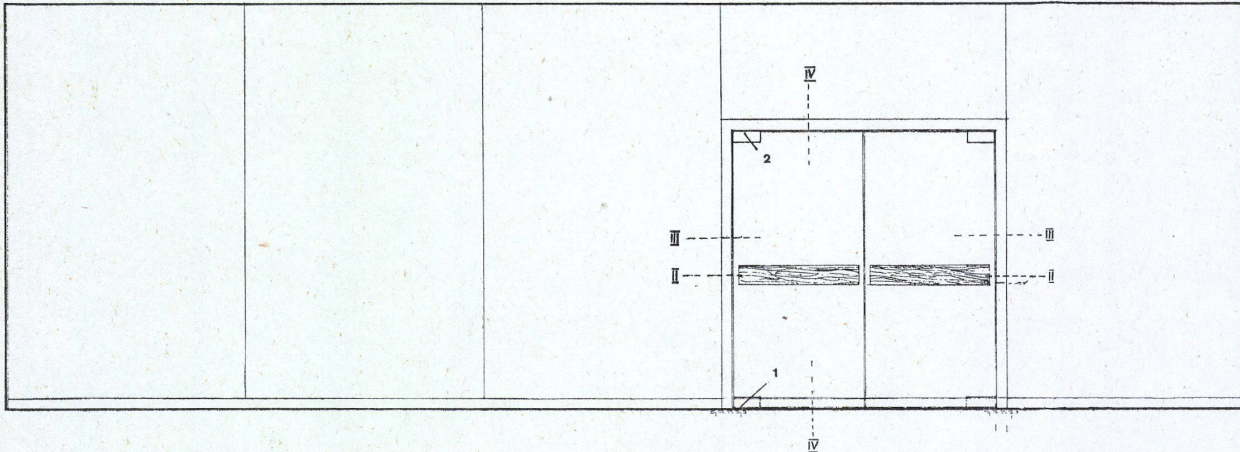

I  
Ansicht einer Glaswand mit Tür 1:50.  
Vue d'une paroi vitrée avec porte.  
View of a glass wall with door.

III  
Vertikalschnitt durch Glastür 1:4.  
Coupe verticale à travers une porte vitrée.  
Vertical section of glass door.

- 1 Verankerung des Türpfostens auf Bodenplatte 25/50 cm / Fixation du montant de porte au plancher 25/50 cm / Attachment of door post on floor plate 25/50 cm.
- 2 Pendeltürbeschlag / Garniture d'une porte va-et-vient / Swinging door fixture
- 3 Vorhangschiene Aluminium, weiß gestrichen / Coulisser pour rideau peint en blanc / Aluminium curtain rods painted white
- 4 Untergehängte Soundex-Decke / Plafond Soundex sur-baissé / Suspended Soundex ceiling
- 5 Aluminium, schwarz gestrichen / Alu peint en noir / Aluminium painted black
- 6 Halterung / Support / Bracket
- 7 Dickglas 12 mm / Verre 12 mm / Pane 12 mm.

II-II  
Schnitt durch Türpfosten 1:4.  
Coupe à travers un montant de porte.  
Section of door post.

- 8 U-Eisen 120 / Fer U 120 / U-iron 120
- 9 Türgriff aus Teak massiv / Poignée en teak massif / Solid teak door handle
- 10 Verschraubung des Türgriffs / Fixation d'une poignée / Attachment of door handle
- 11 Dübel zur Abdeckung der Aussparung / Taquets / Flanges to cover recessing
- 12 Untere Aluminiumleiste der Pendeltüre / Coulisse inférieure de la porte va-et-vient / Lower aluminium battens of swinging door
- 13 Teppich aufschwimmendem Estrich / Tapis sur le faux-plancher / Carpet on false floor
- 14 Wandanschluß der Nutverglasung / Raccord de la paroi vitrée / Attachment of slot-glazed wall
- 15 Rigipsplatte / Panneaux Rigips / Rigips panels
- 16 Spanplattenverkleidung teakfurniert / Boiserie en contre-plaqué teak / Inlaid Teak woodwork
- 17 Aufsicht Türgriff / Vue d'une poignée / View of door handle

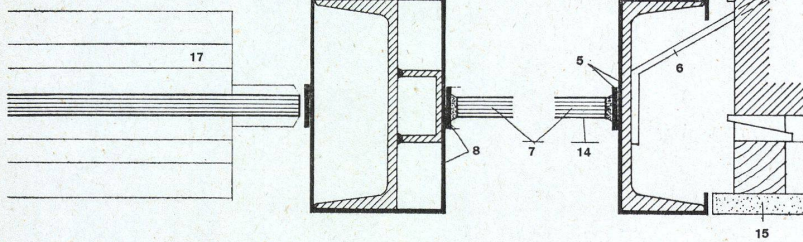
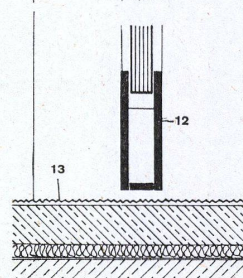
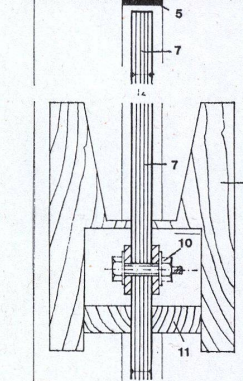
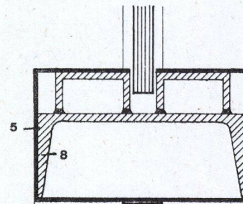
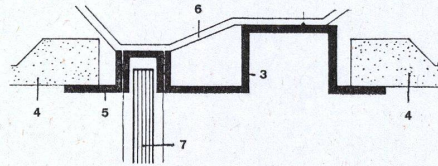

Legende zur Seite vorher  
Légende se rapportant à la page précédente  
Legend to preceding page

- 1 Gartenmann-Dachbelag / Couverture du toit Gartenmann / Gartenmann roofing
- 2 Gefällebeton / Chape / Concrete dressing
- 3 Stahlbetondecke / Dalle de béton armé / Reinforced concrete ceiling
- 4 Brüstungsmauerwerk 11,5 cm / Allège murée / Parapet masonry
- 5 Heraklith 3,5 cm / Héraclithe / Héraclith
- 6 Putz 1,5 cm / Crépis / Rendering
- 7 Brüstungsabdeckung in Aluminium / Tablette en Alu / Aluminium parapet coping
- 8 Fensterprofil für Erweiterung / Profil de fenêtre / Window section
- 9 Leichtmetallplatten 8 mm / Panneaux en métal léger 8 mm / Light metal panels 8 mm.

- 10 Luftaustrittsöffnung aus Aluminium / Bouche de sortie d'air en Alu / Aluminium air vent
- 11 Innere Brüstungsverkleidung: Spanplatte, hellgrau gestrichen / Revêtement intérieur de l'allège en plaques grises / Inner parapet coping: light grey panels
- 12 Klimakörper / Élément de climatisation / Ventilator unit
- 13 Putz 1,5 cm / Crépis / Rendering
- 14 Heraklith 4 cm / Héraclithe / Héraclith
- 15 Thermopane-Verglasung / Vitrage Thermopane / Thermopane glazing
- 16 Fußboden: schwimmender Estrich, synthetischer Teppich / Plancher: faux-plancher et tapis en matière synthétique / Floor: false flooring, synthetic carpet
- 17 Halterung für vorgehängte Fassade / Support pour façade en porte-à-faux / Bracket for curtain elevation

- 18 Feuerschürze / Rideau anti-feu / Fireproof screen
- 19 Motor für Sonnenstores / Moteur pour stores / Venetian blind motor
- 20 Außenliegender Sonnenschutz / Protèges-soleil extérieur / Outer brises-soleil
- 21 Feuerklappe / Bouche / Fire cock
- 22 Fischerriegel / Barre Fischer / Fischer rail
- 23 Gitterrost über Regenrinne / Grille de cheneau / Grid above gutter
- 24 Luftaustrittsöffnung in Aluminiumgitter / Grille en aluminium pour

- sortie d'air / Air vent in aluminium grid
- 25 Hallenfußboden Kunststeinplatten / Dallage du plancher en simili / Artificial stone flooring tiles
- 26 Fassadenpfosten und Führung für Fensterputzwagen / Pilier de façade des fenêtres / Elevation posts and guide rail for window-cleaning equipment
- 27 Alu-Verkleidung Festpunkt / Détail fixe du revêtement en Alu / Anchor point for aluminium coping

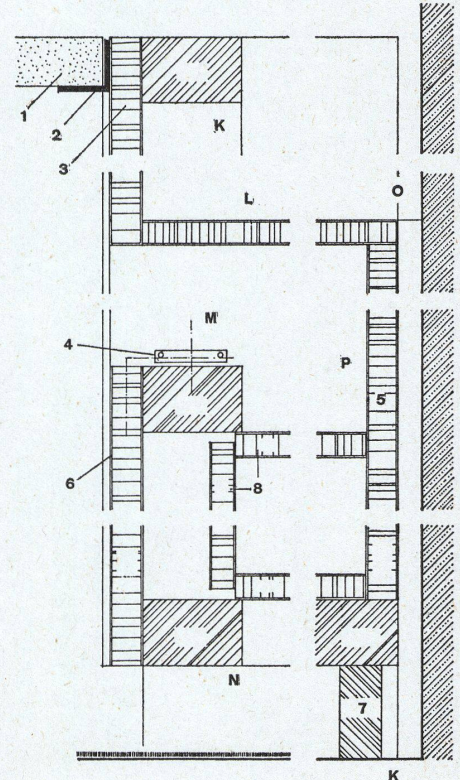
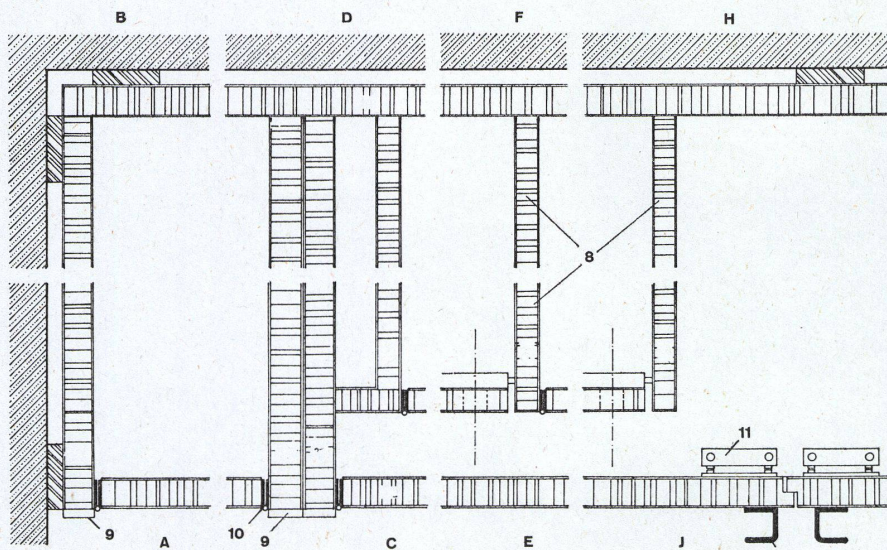
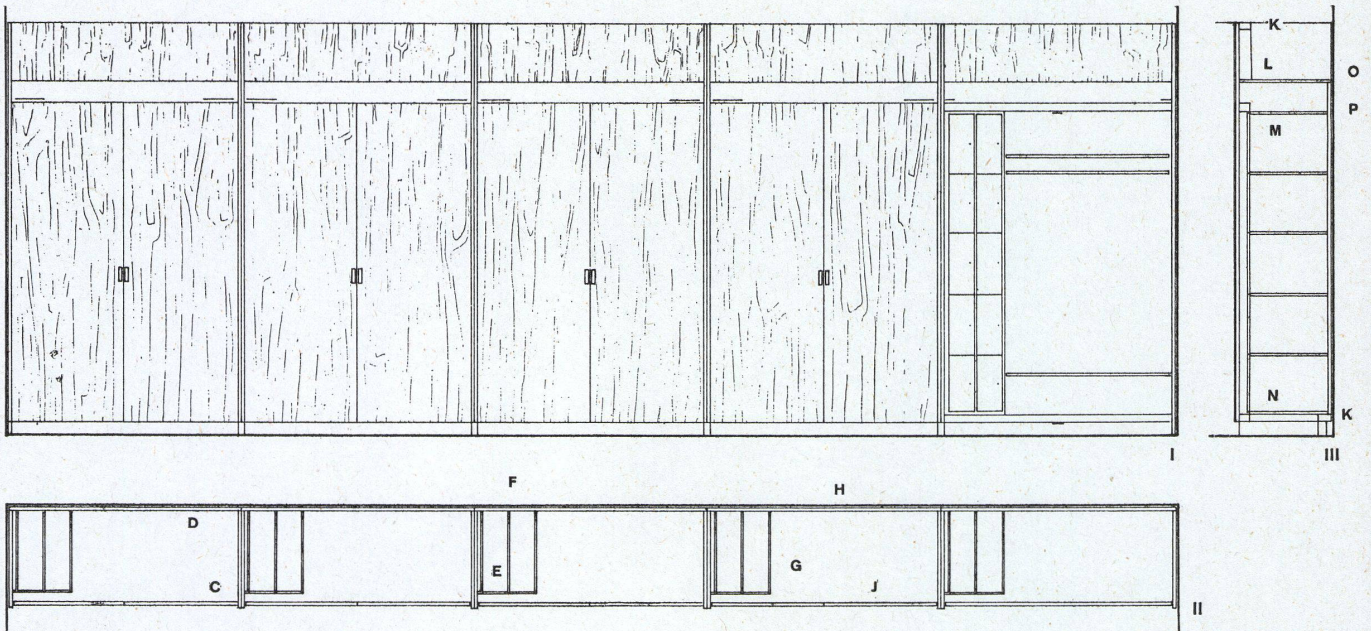

I Ansicht einer Schrankgruppe 1:40.  
Vue d'un groupe d'armoires.  
View of a locker group.

II Horizontalschnitt 1:40 mit Detailpunkten A-J 1:4.  
Coupe horizontale 1:40 et détail A-J.  
Horizontal section 1:40 with details A-J.

III Vertikalschnitt 1:40 mit Detailpunkten K-P 1:4.  
Coupe verticale 1:40 et détail K-P.  
Vertical section 1:40 with details K-P.

- 1 Untergehängte Decke / Plafond sur-baissé / Suspended ceiling
- 2 Aluminiumhalterung der untergehängten Decke / Support en Alu du plafond sur-baissée / Aluminium bracket of suspended ceiling
- 3 Teakfurnierte Spanplatte / Panneau en teak contre-plaqué / Inlaid teak panel
- 4 Fensterfeststeller mit Bremse. Türarretierung bei 90°, verchromt / Régleur avec frein. Guide de porte

chromé / Window regulator with brake. Door stop at 90°, chromium-plated

- 5 Hintere Schrankwand aus Resopal grau / Fond d'armoire en Résopal, gris / Rear locker wall of Resopal, grey
- 6 Schranktür auf 19-mm-Spanplatten teakfurniert / Porte d'armoire en panneau de 19 mm teak contre-plaqué / Locker door of inlaid teak panels 19 mm.
- 7 Untere Rahmenhölzer und Sockel macoréfurniert / Soubassement en contre-plaqué macoré / Lower framing macoré inlaid
- 8 Schließfächer auf 16-mm-Spanplatten beidseitig Resopal, grau / Casiers en panneaux contre-plaqué Résopal gris de 16 mm / Drawers of Resopal panels 16 mm., grey
- 9 Umleimer aus Teak / Panneau en contre-plaqué de teak / Teak panel
- 10 Klavierband / Charnière / Hinge
- 11 Magnethafte / Crochet magnétique / Magnetic bracket
- 12 Türgriffe aus Aluminium / Poignée en Alu / Aluminium door handle



# Verwaltungsgebäude eines Großverlages in Rheda

Bâtiment administratif d'une maison  
d'édition à Rheda  
Administration building of a publish-  
ing-house in Rheda

## Fassadendetails

Détail de façade  
Face details

## Konstruktionsblatt

Plan détachable  
Design sheet

## Fußbodenelektrant

Plancher  
Floor plug

I  
Fassadenausschnitt 1:200.  
Détail de façade.  
Face detail.

II  
Vertikalschnitt 1:200.  
Coupe verticale.  
Vertical section.

Detailpunkt A 1:10.  
Détail A.  
Detail A.

Sprosse in Brüstungshöhe / Croisillon  
à la hauteur de l'allège / Bar at par-  
apet level

Detailpunkt B 1:10.  
Détail B.  
Detail B.

Sprosse in Fensterhöhe / Croisillon à  
la hauteur de la fenêtre / Bar at  
window level

Detailpunkte C, D und E 1:10.  
Détails C, D, E.  
Details C, D, E.

Vertikalschnitte durch Fenster und  
Brüstungselement.  
Coupe verticale à travers la fenêtre  
et l'allège.  
Vertical sections of window and  
parapet element.

- 1 Aluminium 2,5 mm eloxiert / Alu-  
minium de 2,5 mm eloxidé / Alumin-  
ium 2.5 mm. eloxidized
- 2 Hartmoltoprene / Moltoprene dur /  
Hard moltoprene
- 3 Dampfsperre / Isolation / Water bar
- 4 Rigipsplatte / Plaques Rigips / Ri-  
gips panel
- 5 Glaswolle als Wärmedämmung /  
Laine de verre / Glass wool insula-  
tion

Detailpunkt F 1:40.  
Détail F.  
Detail F.

Vertikalschnitt durch Erdgeschoßdecke  
mit Markisenkasten.  
Coupe verticale à travers le plafond  
du rez-de-chaussée avec boîte de  
marquise.  
Vertical section of the ground floor  
ceiling with blind box.

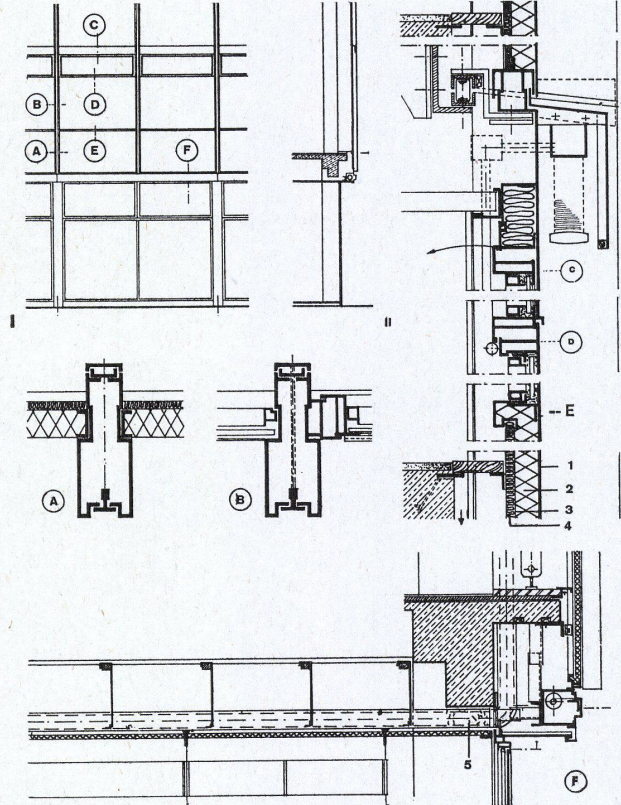

I  
Grundriß des im Boden eingelassenen  
Anschlußkastens 1:50.  
Plan des raccords dans le plancher.  
Plan of electric connections set in  
floor.

II  
Deckel mit Kabeldurchführungslöchern  
1:50.  
Couvercle avec les ouvertures pour  
tirer les fils.  
Cover with cable openings.

A-A  
Vertikalschnitt durch Anschlußkasten  
1:50.  
Coupe verticale à travers une boîte de  
raccord.  
Vertical section of electric connections.

B-B  
Vertikalschnitt durch Bodendeckel  
1:50.  
Coupe verticale à travers un cou-  
vercle de gaine dans le plancher.  
Vertical section of floor cover.

- 1 Schwachstromteil / Courant faible /  
Weak current
- 2 Starkstromteil / Courant fort / Strong  
current
- 3 Platinaxplatte 150×25×0,5 cm ge-  
klebt / Plaque platinax 150×25×  
0,5 cm collée / Platinax panel 150×  
25×0,5 cm. glued

- 4 Kabeldurchführung durch Boden-  
deckel / Tracé des fils / Cable  
openings in floor covering
- 5 Klemmvorrichtung / Pince / Clamp
- 6 Abdeckung V2A-Material, 1,5 mm  
dick / Revêtement V2A 1,5 mm /  
Coping V2A 1,5 mm.
- 7 Druckbeton / Béton compressé /  
Compressed concrete
- 8 Bitumenkorkplatte / Plaque de liège  
bitumé / Bituminous cork panel
- 9 Gußasphalt / Asphalt
- 10 Textil-Fußbodenbelag / Revêtement  
du plancher en textile / Fabric floor-  
ing

