

Zeitschrift: Bauen + Wohnen = Construction + habitation = Building + home : internationale Zeitschrift
Herausgeber: Bauen + Wohnen
Band: 25 (1971)
Heft: 9: Stadtplanung = Urbanisme = Townplanning

Werbung

Nutzungsbedingungen

Die ETH-Bibliothek ist die Anbieterin der digitalisierten Zeitschriften. Sie besitzt keine Urheberrechte an den Zeitschriften und ist nicht verantwortlich für deren Inhalte. Die Rechte liegen in der Regel bei den Herausgebern beziehungsweise den externen Rechteinhabern. [Siehe Rechtliche Hinweise.](#)

Conditions d'utilisation

L'ETH Library est le fournisseur des revues numérisées. Elle ne détient aucun droit d'auteur sur les revues et n'est pas responsable de leur contenu. En règle générale, les droits sont détenus par les éditeurs ou les détenteurs de droits externes. [Voir Informations légales.](#)

Terms of use

The ETH Library is the provider of the digitised journals. It does not own any copyrights to the journals and is not responsible for their content. The rights usually lie with the publishers or the external rights holders. [See Legal notice.](#)

Download PDF: 02.02.2025

ETH-Bibliothek Zürich, E-Periodica, <https://www.e-periodica.ch>



**Bauprofile für
Außen-
anwendung**

Herrlich, wenn Wasser keinen Schaden anrichtet...



werzalit



Bauprofile für Außenanwendung

Welche Aufgaben haben Ga-
ragentore?
Welchen Einflüssen sind sie aus-
gesetzt?
WERZALIT fürchtet sich weder
vor Hitze noch vor Nässe, noch
vor Frost, auch nicht vor salz-
duschsetztem Schneematsch.
Es gibt eigentlich kein idealeres
Material, das hier eingesetzt wer-
den könnte.





Vielleicht stehen Ihnen die Haare zu Berge. WERZALIT geht kneipen. Wenn Sie aber wissen, daß Wasser WERZALIT nichts anhaben kann, dann verstehen Sie, daß WERZALIT auch keinen Dauerregen fürchtet. Ein neuer Werkstoff, den jedes Wetter kalt läßt.

WERZALIT der ideale Werkstoff für Fassadenverkleidung – Balkonverkleidung – Dachumrandung – Außentüren – Garagentore – Kurz: überall dort wo viel verlangt wird.

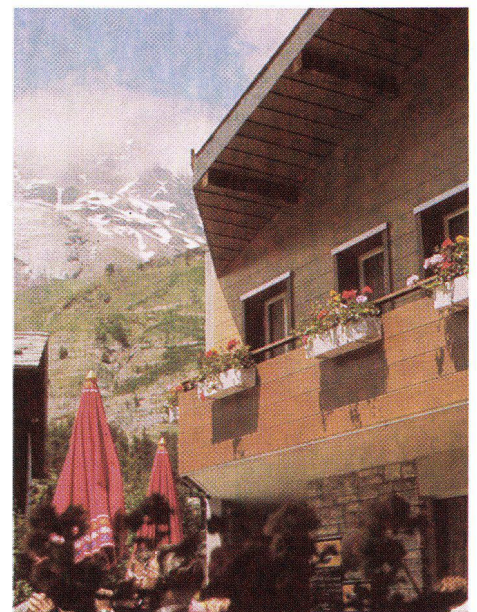

Die Türe ist eines der Gestaltungselemente. Nur schade eigentlich, daß Frost und Kälte immer daran nagen, daß Regen und Sonne ihr übriges tun. Wasserfest, lichtecht, wartungsfrei – das sind die Attribute, die Ihnen WERZALIT bietet. Ein moderner Werkstoff aus Holz und Kunststoff.



Technische Daten (Mittelwerte) für Bauprofile für Außenanwendung

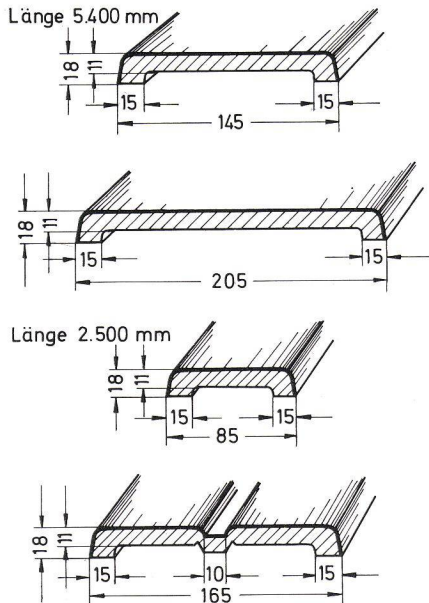

Die verschiedenen Kantenausbildungen der Bauprofile

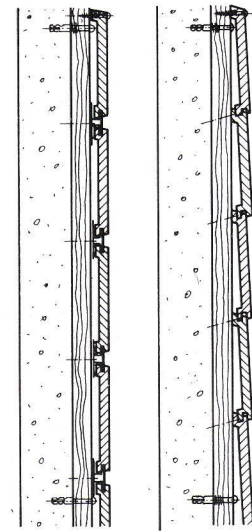
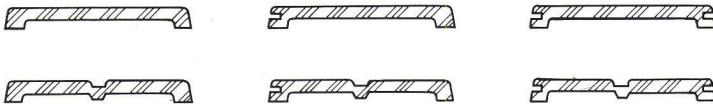

senkrecht und waagrecht
Montagebeispiel

Spez. Gewicht	ca. 0,83 g/cm ³	DIN 52361
Biegefestigkeit	ca. 600 kp/cm ²	DIN 52362
E-Modul	ca. 55000 kp/cm ²	DIN 52362
Druckfestigkeit	350 kp/cm ²	DIN 52185
Oberflächenhärte	9 kp/mm ²	Brinell HB
Kratzfestigkeit	Stufe 7	Erichsen Nr. 239
Schraubfestigkeit	12–15 kp/mm Einschraubtiefe	Werk-Prüfnorm Nr. 68/152
Dickenquellung q ₂	0,2–0,3%	DIN 52364
Feuchtigkeitsgehalt	9 ± 3%	DIN 68761
Wärmebeständigkeit	langzeitig + 92 °C	keine
Wärmebeständigkeit	kurzzeitig +180 °C	Festigkeitsveränderung
Kältebeständigkeit	langzeitig bis - 78 °C	
Wärmeleitzahl	0,17 kcal/m h °C	DIN 52612 Prüfber. GW 246/70
linearer Wärmeausdehnungskoeffizient	1,8 × 10 ⁻⁵ cm/cm °C	
Lichteinheit	Stufe 7	DIN 54004
Beständigkeit gegenüber Chemikalien	gut bis sehr gut	NEMA LP 2–1957 DIN 16926
Verhalten gegen Zigarettenglut	zigarettenglutfest	DIN 16926

WERZALIT wird in ca. 22 Lizenz-Werken in über 18 Ländern in allen Erdteilen produziert und unter den extremsten Witterungs- und Klimabedingungen eingesetzt. Es hat sich überzeugend bewährt.

WERZALIT läßt sich mit den üblichen Tischler-Werkzeugen leicht bearbeiten.

Beachten Sie unsere Montageanleitung mit Anwendungsbeispielen.

Lagerhaltende Dekors:

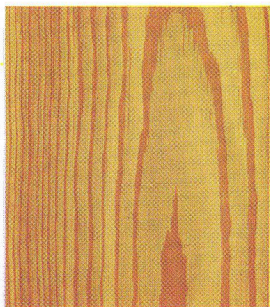

Lärchefarbig hell

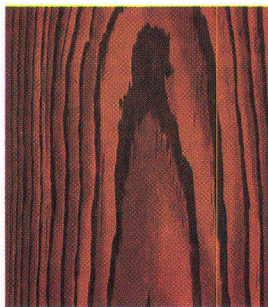

Lärchefarbig dunkel

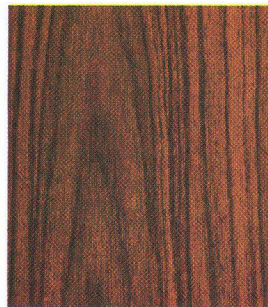

Teakfarbig



Mahagonifarbig



Steingrau

Mit den besten Empfehlungen:

Verlangen Sie bitte den Besuch
unseres technischen Beraters



Werzalit Schweiz
Normbauteile aus Pressholz
Werner Fischer
8370 Sirnach TG
Telefon 073/261326 Telex 77366