

Objekttyp: **Advertising**

Zeitschrift: **Bauen + Wohnen = Construction + habitation = Building + home : internationale Zeitschrift**

Band (Jahr): **25 (1971)**

Heft 12: **Bauwerke aus Stahl = Constructions en acier = Constructions of steel**

PDF erstellt am: **21.07.2024**

Nutzungsbedingungen

Die ETH-Bibliothek ist Anbieterin der digitalisierten Zeitschriften. Sie besitzt keine Urheberrechte an den Inhalten der Zeitschriften. Die Rechte liegen in der Regel bei den Herausgebern.

Die auf der Plattform e-periodica veröffentlichten Dokumente stehen für nicht-kommerzielle Zwecke in Lehre und Forschung sowie für die private Nutzung frei zur Verfügung. Einzelne Dateien oder Ausdrucke aus diesem Angebot können zusammen mit diesen Nutzungsbedingungen und den korrekten Herkunftsbezeichnungen weitergegeben werden.

Das Veröffentlichen von Bildern in Print- und Online-Publikationen ist nur mit vorheriger Genehmigung der Rechteinhaber erlaubt. Die systematische Speicherung von Teilen des elektronischen Angebots auf anderen Servern bedarf ebenfalls des schriftlichen Einverständnisses der Rechteinhaber.

Haftungsausschluss

Alle Angaben erfolgen ohne Gewähr für Vollständigkeit oder Richtigkeit. Es wird keine Haftung übernommen für Schäden durch die Verwendung von Informationen aus diesem Online-Angebot oder durch das Fehlen von Informationen. Dies gilt auch für Inhalte Dritter, die über dieses Angebot zugänglich sind.

Das Wernle-Konzept im Innenausbau: die normierte Individualität.

Für normierte Elementbau-Systeme im Innenausbau sprechen gewichtige Argumente, die bekannt und anerkannt sind. In einem vielseitigen System lassen sich aus normierten Innenausbauanteilen viele Kombinationen und beliebige Variationen zusammenbauen.

Das Wernle-Küchenprogramm zum Beispiel umfasst 22 Unterbau-Elemente, 8 Oberbau-Elemente, 4 Hochschrank-Elemente, 18 Apparateschränke, zahlreiche Einbau-Herde und -Apparate. Das ergibt einen umfangreichen Angebotskatalog (den Sie übrigens bestellen können). Die Normteile der ausgeklügelten Wernle-Systeme können zudem in grossen Serien maschinell vorgefertigt, abrufbereit gelagert und jederzeit in der gleichen Qualität nachproduziert werden. Das ist insgesamt unvergleichlich praktischer und günstiger.

Damit sich diese Vorzüge beim Planen, Bauen und Wohnen auch wirklich auszahlen, haben wir unsere Kucheneinbau-Systeme, unsere Normtüren und Normschränke nicht nur selber entwickelt, sondern wir stellen unsere Programme auch selber her. Wir beraten unsere Kunden selber. Wir bieten unsere Produkte selber an. Wir

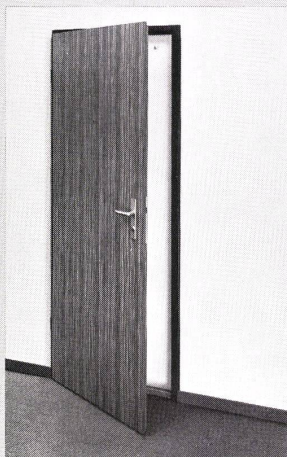

teure und eigene Servicemonteure.

Weil wir unsere Systeme selber am besten kennen und weil wir selber am besten wissen, wie viele individuelle Möglichkeiten in ihnen stecken, stellen wir unseren Kunden auch unsere eigenen Planungsfachleute zur Verfügung.

Und allen Vorurteilen gegenüber der Normierung im Innenausbau stellen wir die Vorteile der Wernle-Systeme gegenüber.

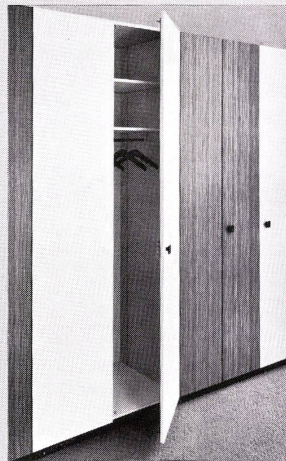

Ausstellungen, Planungs-
und Verkaufsbüros in:

5024 Küttigen
Kirchbergstrasse 1030
Telephon 064/24 16 61

4000 Basel
Bruderholzstrasse 35
Telephon 061/34 24 20

3000 Bern
Sennweg 6
Telephon 031/24 01 22

1008 Prilly
Rochelle 12
Telephon 021/25 81 56

8048 Zürich
Karstlernstrasse 14
Telephon 01/62 74 62

- Schicken Sie mir kostenlos den 32seitigen Prospekt über **Wernle-Normküchen**.
- Senden Sie mir bitte den 14seitigen Gratis-Prospekt über **Wernle-Normtüren**.
- Der 12seitige Prospekt über **Wernle-Normschränke** interessiert mich.

Zuständig _____

Firma _____

Adresse _____

PLZ, Ort _____

Bitte ausfüllen und einsenden an: J. Wernle AG,
Kirchbergstrasse 1030, 5024 Küttigen. Danke.

WE

J. Wernle AG
Kirchbergstrasse 1030
5024 Küttigen

Was Sie bei uns *garantiert mitkaufen!*

**Qualität
Umsatz
Sicherheit
Gewinn**

ALLIBERT-Toilettenschränke werden durch eine intensive Werbung vorverkauft. ALLIBERT-Interessenten kennen deshalb die vielen Vorteile. Sie wollen die verschiedenen Modelle sehen, sie wollen vergleichen, wollen beraten werden. Für jeden dieser Käufer gibt es ein passendes Modell. Mit Vorteilen, die nur ALLIBERT in dieser Vielzahl bieten kann. Und preiswerter als jeder vergleichbare Schrank.

Das garantiert Ihnen gewinnbringenden Verkauf. Nutzen Sie das Interesse. Fordern Sie unser Angebot an – oder den Besuch unseres Fachberaters.

KÖENIG

KOENIG Apparate AG, Bocklerstrasse 33
8051 Zürich Telefon 051/41 51 25/40

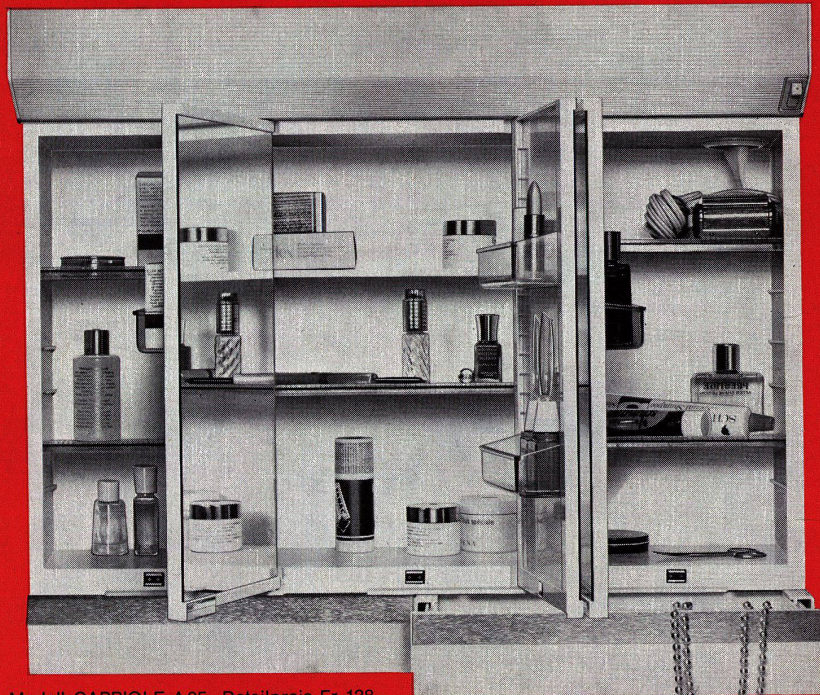

Modell CAPRIOLE A25 Detailpreis Fr. 138.-

ALLIBERT

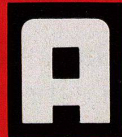

für jeden nützlich

CIRCLGRID

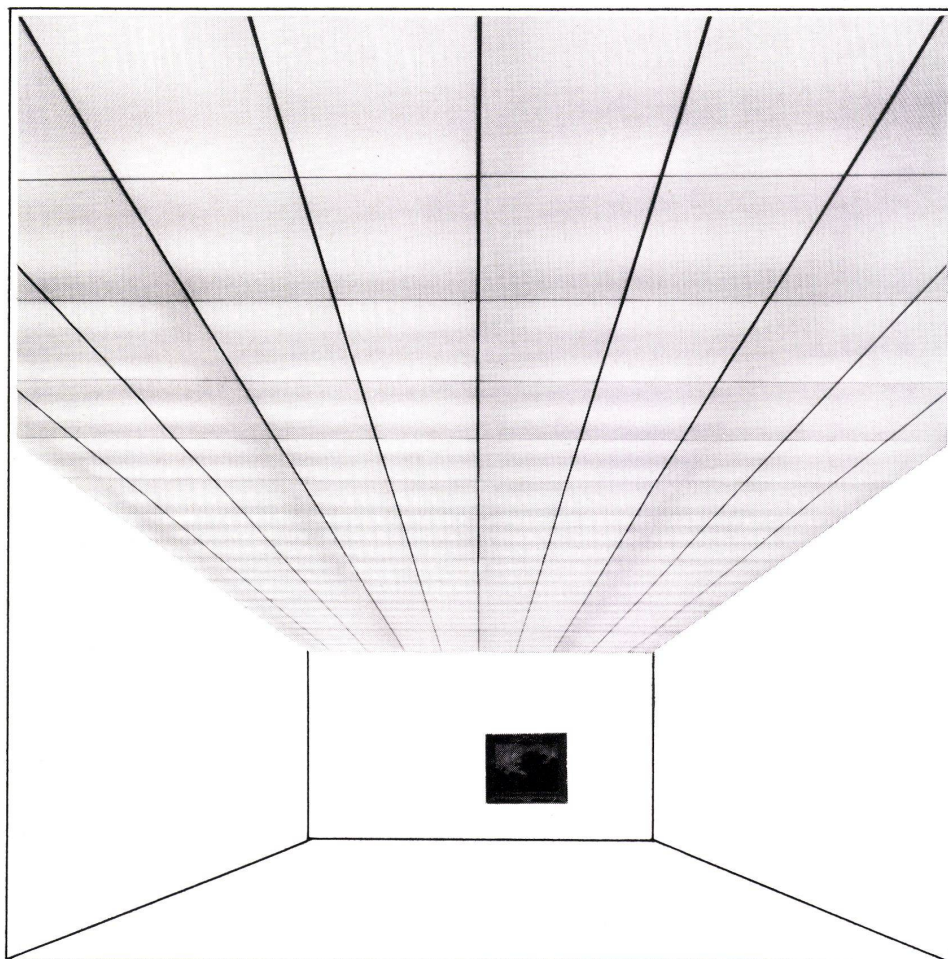

Die lichttechnisch unübertroffene Lichtdecke von höchster Wirtschaftlichkeit

Circlgrid-Paneele haben eine ausgezeichnete Lichtverteilung (Abblendwinkel = 45°), sodass auch noch bei geringem Abstand von der Lichtquelle eine gleichmässige Ausleuchtung der Paneele gewährleistet ist.

Circlgrid-Paneele haben hervorragende akustische, schalldämmende Eigenschaften. Die Circlgriddecke ersetzt die herabgehängte Decke. Als Lichtquelle werden einfache Fluoreszenzleuchten verwendet.

Verlangen Sie unsere Lichttechniker, sie beraten und projektieren gerne für Sie!

BAG Bronzewarenfabrik AG, 5300 Turgi Telefon 056-31111
3007 Bern, Schwarztorstrasse 126, Telefon 031-25 30 22
1003 Lausanne, 18, Rue St-Martin, Telefon 021-23 76 82
6600 Locarno, Palazzo S.E.S., Telefon 093-7 61 82
8023 Zürich, Konradstrasse 58, Telefon 051-44 58 44

BAG TURGI

dunkel
heller
heller
heller
heller

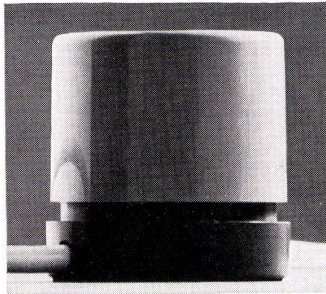

Mit ihm beeinflussen Sie die Stimmung in Ihrem Heim. Ob dezente Beleuchtung oder behaglicher Dämmerchein. Sie regulieren das Licht. Ganz nach Stimmung. Auch beim Fernsehen, bei Film- oder Diaabenden, beim Arbeiten in vorgerückter Stunde, stets haben Sie das geeignete Licht. Zudem sparen Sie Strom und verlängern das Leben der Glühbirnen. Das sind nur einige der vielen Möglichkeiten, die Ihnen der elektronische Feller-Lichtregler bringt. Aber entdecken Sie selber, was alles zwischen hell und dunkel liegt.

Feller Lichtregler

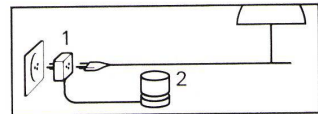

1. Der Zwischenstecker verbindet den Lichtregler mit der Lampe.
2. Durch Antippen wird das Licht ein- oder ausgeschaltet. Drehen ermöglicht die Wahl der gewünschten Helligkeit.

Feller 

Adolf Feller AG, 8810 Horgen
Fabrik elektrischer Apparate
Telefon 051 82 16 11

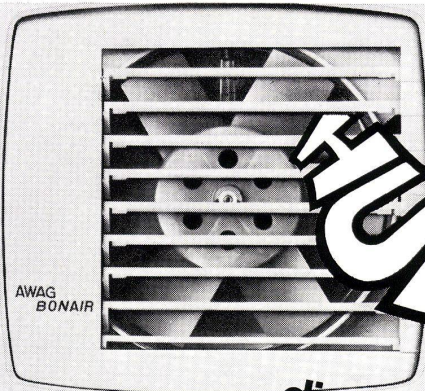

FURIA

die Luft ist rein!

Beide sind glücklich! ER findet hinter der Haustür ein angenehmes Klima... eine Frau, die ihn – ohne lästige Küchengerüche in Haar und Kleidern – frisch und mit Freuden begrüsst. SIE arbeitet in einer sauberen Küche ohne Rauch, Fett- und Dampfniederschläge.

AWAG-Ventilatoren lösen jedes Entlüftungsproblem in Küche, Waschküche, Dunkelkammern, Labors, Bad, WC usw.

Jeder dieser Ventilatoren hat seine bestimmten Eigenschaften. Achten Sie auf die Schutzmarke!

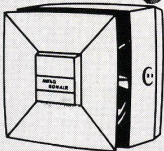

1

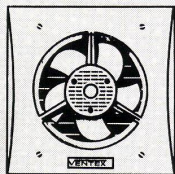

3

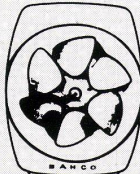

4

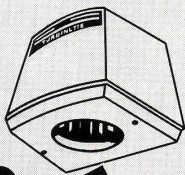

5

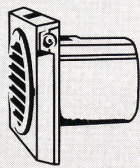

6

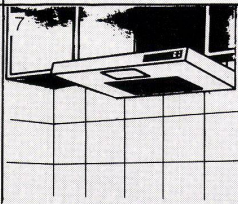

Sind Sie interessiert an Ventilatoren für Industrie, Baugewerbe usw.? Wir orientieren Sie gerne.

Gratis:

- Wir ersuchen um Zustellung Ihrer Unterlagen für Haushaltventilatoren, unter Angabe der nächsten Bezugsquelle
- Wir sind interessiert an Ventilatoren für Industrie / Gewerbe

Name: _____

Adresse: _____

BW 7

AWAG A.Widmer AG, 8036 Zürich, Sihlfeldstr. 10, Tel. 01 33 99 32-34

1) BONAIR C6 300 m³/h, der Modernste. Für Räume bis zu 30 m³, Fr. 125.-

2) BONAIR J 420 m³/h, der Bewährte. Für Räume bis zu 50 m³, Fr. 145.- BONAIR JR, reversierbar und 2stufig, Fr. 210.-

3) VENTEX, die Preisgünstigen. Dichtschliessender Irisverschluss V15 250 m³/h, für kleine Räume, Fr. 104.- V20 650 m³/h, für mittlere Räume, 3-Stufen-Regler, Fr. 250.- V25 900 m³/h, für grössere Räume, 3-Stufen-Regler, Fr. 360.-

4) BAHCO SILENT 370 m³/h, der Altbekannte aus Schweden, Fr. 186.-

5) TURBINETTE, die Druckventilatoren für Anschluss an nur 115mm Ø Kanäle oder Mauern 300 m³/h, Fr. 125.- 420 m³/h, Fr. 158.-

6) MINI-TURBINETTE, die kleinsten und modernsten lageunabhängigen Einbauventilatoren für Badezimmer, WC usw., 100 m³/h, ab Fr. 73.-

7) BAHCO-ABZUGSHAUBE mit 2 Stufen und Beleuchtung, schwedische Qualitätsarbeit, elegant, wirksam, Fr. 385.-

Über 25 Jahre Erfahrung in Ventilatoren.

*Die AWAG hat in jahrzehntelanger Pionierarbeit Küchenventilatoren für einfachsten Einbau in Fenster, Mauern und Wände in der Schweiz bekanntgemacht.

*Allein in der Schweiz sind Hunderttausende von Ventilatoren der AWAG in Betrieb.

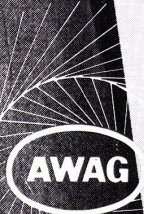

Dieses Haus ist aus Holz

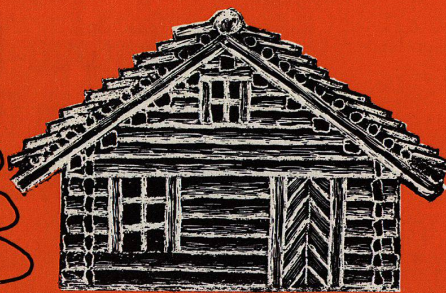
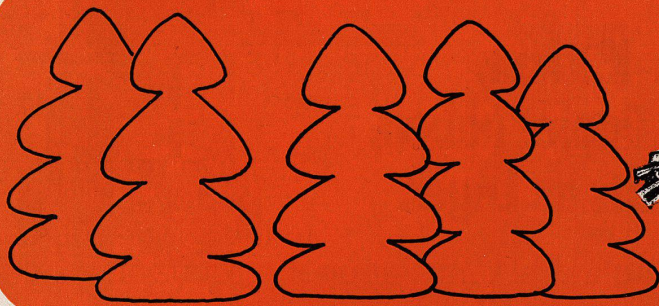

Dieses Haus ist aus Backstein

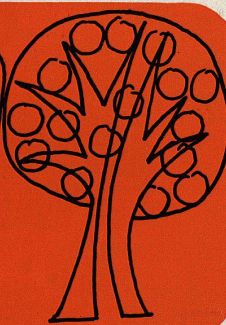
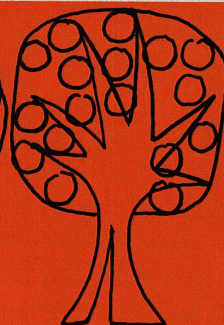
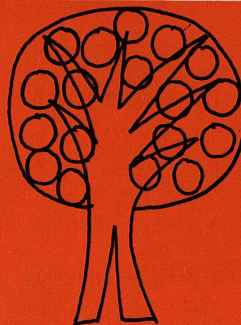
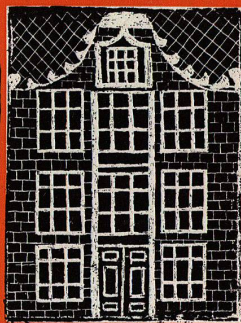
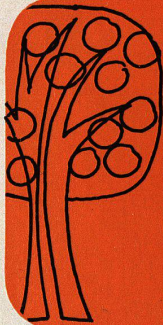

Dieses Haus ist aus Beton

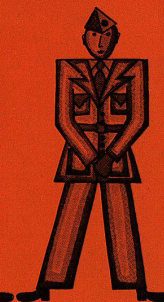
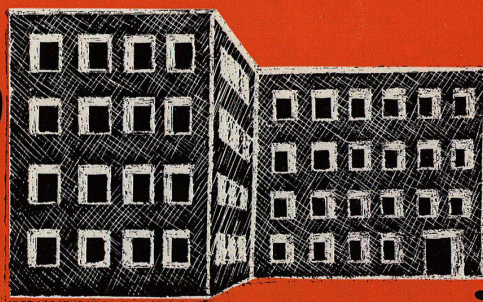
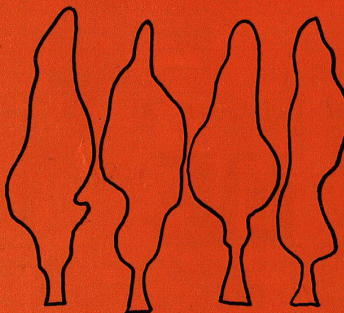

Dieses Haus ist aus Metall

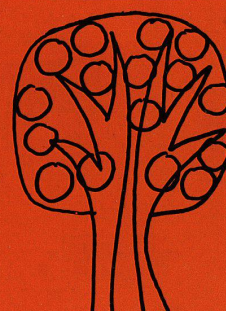
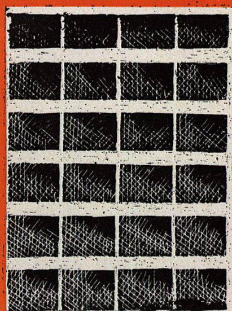

Eines haben sie gemeinsam;
alle bieten den gleichen Komfort dank der
VETROFLEX-Isolierung
VETROFLEX ist die moderne Bauten-Isolierung.

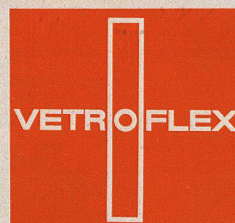

GLASFASERN AG Verkaufsbüro Zürich, 8155 Niederhasli Tel. 01 - 94 64 44

Auf Wunsch schicken wir Ihnen ausführliche Dokumentation über unsere Produkte und beraten Sie kostenlos.

Alusuisse-Aluminium

auch im Wohnungsbau wirtschaftlich

Ob Element für Grossüberbauung oder für das Einfamilienhaus, ob Fensterrahmen, Sonnenblenden, Brüstungen oder Briefkasten, oder gar der ganze Bau, überall bietet Aluminium Vorteile in der Funktion und im Unterhalt. Fragen Sie die Alusuisse-Fachleute.



Satellitenstadt

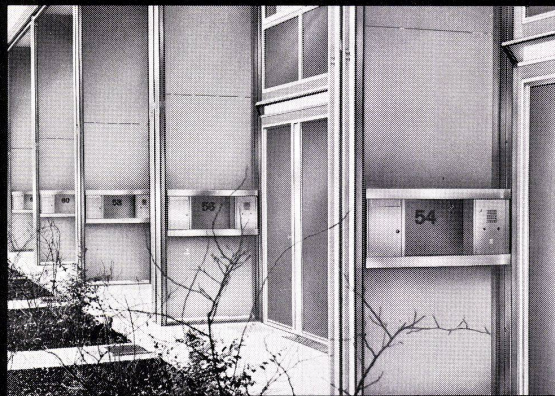

Reihenhaussystem



Sonnenschutz

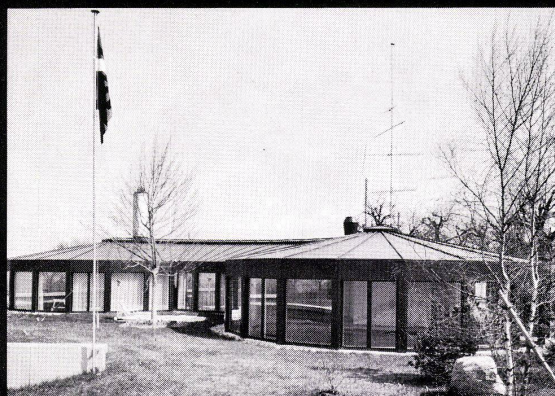

Einfamilienhaus



Schweizerische Aluminium AG Buckhauserstrasse 11 8048 Zürich Telefon 01/548080

Siphon Pronto

Einfach

zu montieren dank
dem verstellbaren
Tauchrohr

Solid

aus Messing
gegossen und
hochglanz
verchromt

Einzigartig

denn ohne Spezial-
werkzeug wird die
Putzschraube
geöffnet und
geschlossen.
Damit jederzeit

**einfache
Entleerung** →

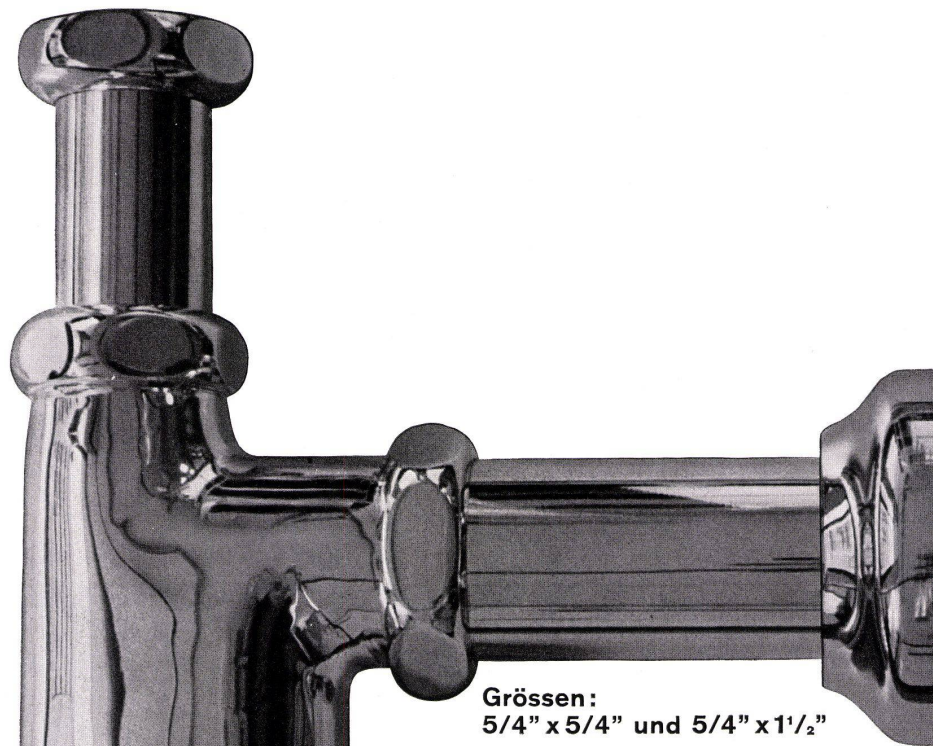

Größen:
5/4" x 5/4" und 5/4" x 1 1/2"

Sabez Sanitär-Bedarf AG
Spezialisten für Küchenbau und Sanitärbedarf
8032 Zürich Kreuzstrasse 54 Tel. 051/47 35 10

Sabez

{Schon einige Zeit her, dass wir Sie nicht an Bord eines unserer Flugzeuge begrüßen durften...}

Allen, die ausgerechnet am **Mittwoch** gegen **Abend** in **Hongkong** eintreffen müssen, stellt die **Swissair** einen **Sonderflug** ab **Bangkok** zur **Verfügung**:

SR 300, Abflug 12.40.

SIE WISSEN, dass Sie an Bord willkommen sind.

Aber nun ist doch ein Flugzeug keine Falle, in die Passagiere mit Speck und guten Worten, mit dem Versprechen feinen Essens, prächtiger Piloten, grossartiger Mechaniker oder knusperiger Mädchen hinein-zulocken sind. (Sie sagen dem Werbung – und manchmal ist es einfach schrecklich.)

Auch möchten wir den Passagier sehen, der nur darum unseren schönen Kurs SR 300 (12.40 ab Bangkok, gegen Abend in Hongkong) besteigt, weil die Swissair noch andere, ähnlich raffinierte Nonstop-Flüge wie Dakar-Buenos Aires, Kinshasa-Johannesburg, Genf-Bombay, Athen-Bangkok, Malaga-Casablanca,



So speziell auf persönliche Bedürfnisse abgestimmte Flüge verdienten eigentlich eine Sonderflug-Briefmarke. Weil wir aber über 200 Verbindungen pro Woche dieser Art allein im Fernen Osten offerieren, lassen wir das.

Zürich-New York, Tokio-Manila, Abidjan-Monrovia, Rio-Santiago oder Colombo-Singapore zu offerieren hat. Entweder: wir fliegen tatsächlich am Mittwochnachmittag nach Hongkong und unser Mann will genau am Mittwochabend in Hongkong sein – oder:

wir fliegen eben nicht, und dann ist alle Werbung für die Katze. Denn unsere Passagiere wissen genau, was sie wollen: eine anständige Verbindung, guten Service und keine Scherereien.

Wir alle kämpfen für den kleinen Moment, da die junge Dame im Reisebüro sagt: «Für diese Destination kann ich Ihnen

drei Kurse vorschlagen: Gesellschaft X, Gesellschaft Y oder die Swissair» – und Sie dann sagen: «Dann bitte Swissair, da weiss ich, was ich habe.»

Man sagt dem Sympathie. Und die kann man nicht erklären.



(Guter Verputz ist von Haniel und heisst FIXIT)

Wie vielschichtig muss wirklich erstklassiger Verputz sein?

Einschichtig.

Vielschichtig waren die Probleme, die es zu lösen galt, ehe wir unser Programm von Einschichtputzen auf den Markt bringen konnten: heute sind sie nicht mehr wegzudenken. Weil sie besser sind, als was es bisher gab. Und rationeller. Und problemloser. Und dauerhafter, weil sie mit hochwertigem Kunststoff vergütet werden. Marktleader sein verpflichtet eben zu Spitzenleistungen. Denn einen wirklich guten Ruf verliert man nur einmal. Deshalb achten wir bei der Herstellung von über

dreissig FIXIT-Produkten peinlich genau auf gleichbleibende Qualitätsmerkmale; damit Sie zu jeder Zeit und an jedem Ort auf uns zählen und mit uns rechnen können. Informieren Sie sich doch über uns und unsere Produkte. Mit dem Coupon. Dazu ist er ja da.

**Guter Verputz
heisst FIXIT**



Ein Spiegelbild harmonischer Gestaltung ...

CE

die Zweistückanlage SUPREMA.

Eine ausgereifte und formschöne Anlage mit ausgezeichneter Spülwirkung.

Harmonisch in der Form, geräuscharm, funktionssicher —
eine Klosettanlage für den modernen Toilettenraum.

SUPREMA ist lieferbar in weiss und in den sieben Sanitärfarben
moosgrün, corallin, manchugelb, regentenblau, seegrün, platingrau und bahamabeige.
Lieferung und Beratung über den Sanitärfachhandel.

Laufen



AG für Keramische Industrie Laufen, 4242 Laufen

Moderne Bauten

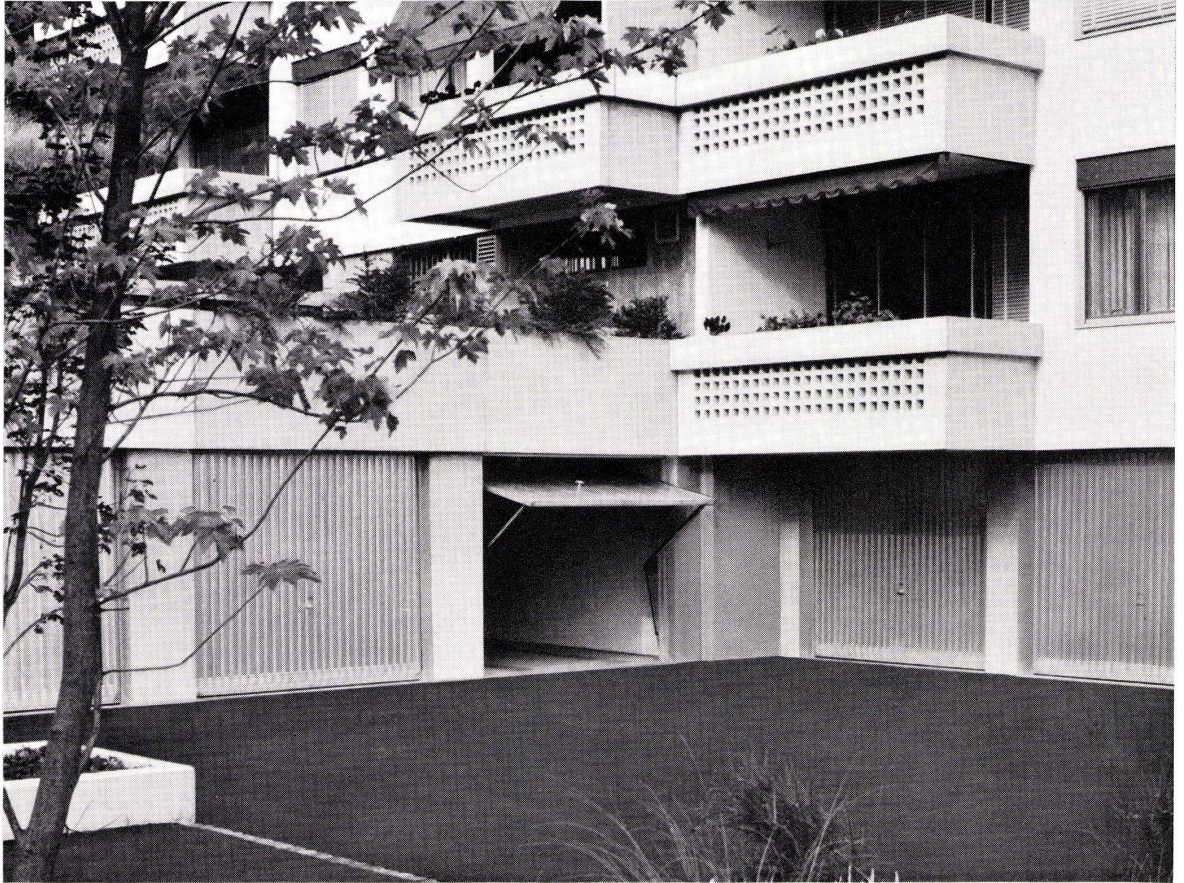

moderne Tore Baubedarf-Tore

Ganzstahl vollverzinkt + eingebrannte graue Grundierung
+ Spezial-Hartbelag auf der Innenseite

Montage zu Festpreisen in der ganzen Schweiz

Baubedarf Zürich AG, 8105 Regensdorf/Zürich, Tel. 051 7127 22



Photograph by courtesy of Firth-Vickers

1932



1971

1932 wurde am «Savoy» das Portal-Vordach auf der Strand-Seite mit glänzendem rostfreiem Chromnickelstahl verkleidet.

1932 regnete es in London häufig.

Es schneite auch.

Und die Luft war voller korrosiver Bestandteile.

1933 war das Wetter nicht besser.

Auch 1934 und 1935 nicht...

Und heute, 40 Jahre später, ist das Vordach in rostfreiem Chromnickelstahl immer noch dasselbe.

Und glänzt wie neu.

Obschon es seit vier Jahrzehnten der korrosiven Londoner Atmosphäre ausgesetzt ist.

Die einzige Pflege, die es während dieser ganzen Zeit benötigte, war das gelegentliche Abwaschen mit Seifenwasser.

Sie können sich ausdenken, wie wenig der Unterhalt eines mit rostfreiem Chromnickelstahl verkleideten Gebäudes kostet.

Lassen Sie sich näher über Chromnickelstahl informieren. Schreiben Sie an die nachstehende Adresse.

Rostfreier Stahl mit dem Plus von Nickel.



INTERNATIONAL NICKEL

INTERNATIONAL NICKEL A.G., DREIKÖNIGSTRASSE 21, 8002 ZÜRICH

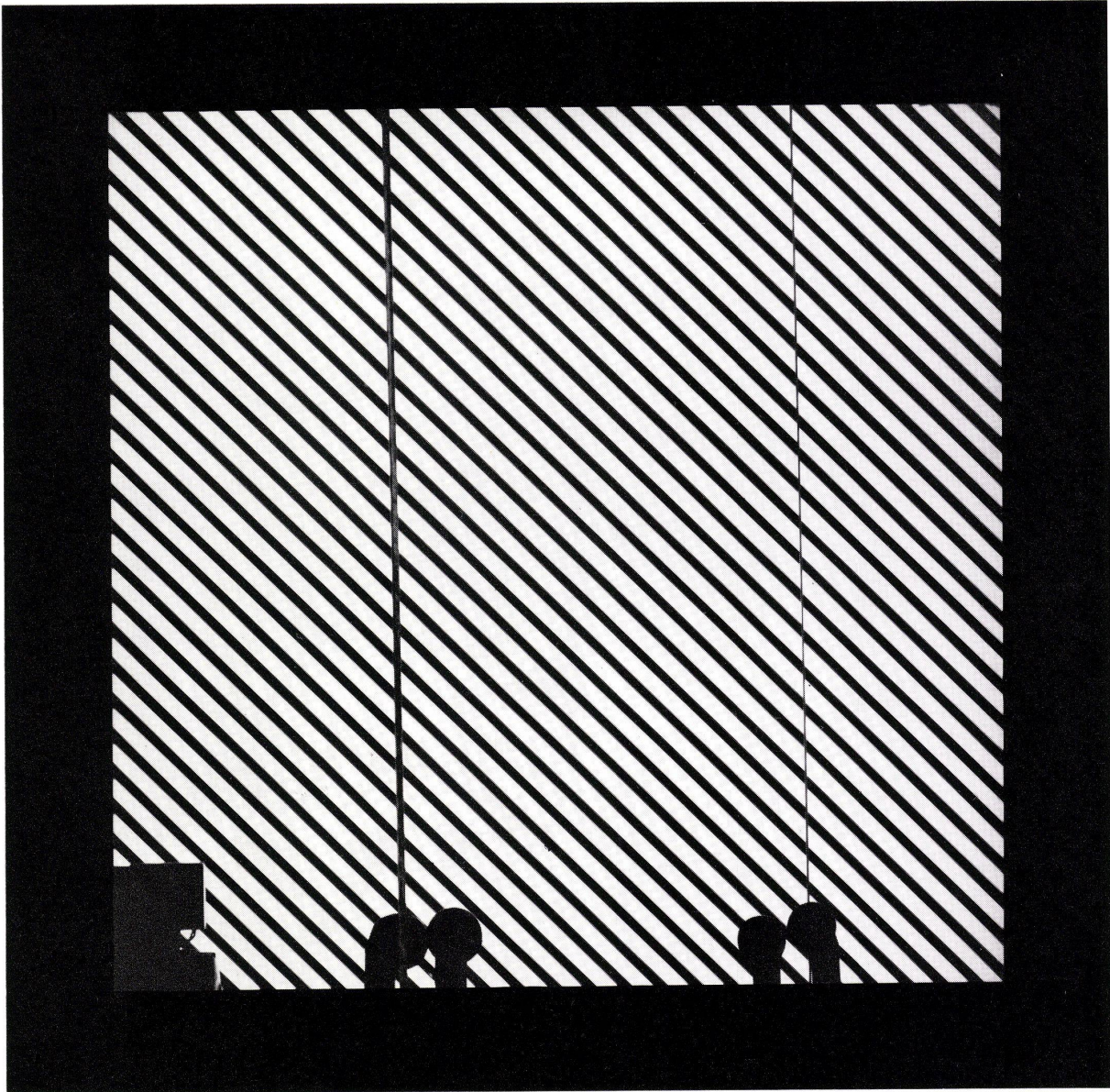

Hoffnungslos fehlerlos ... die Kontrolle dieses Glases wird langweilig

Eine unserer Qualitätskontrollen besteht darin, ein Stück Glas vor eine Tafel mit Zebrastrifen zu stellen. Dabei wird die kleinste Unebenheit ersichtlich. Um so ausgeprägter, je größer der Fehler ist. Aber unzählige Glastafeln müssen bei uns durch diese Kontrolle gehen, bis sich je der kleinste Fehler zeigt. Und das wird langsam, aber sicher hoffnungslos langweilig.

Trotzdem, wir verzichten nicht auf diese Kontrolle, denn mit irgendeiner Qualität können wir uns nicht zufriedengeben, wenn wir unsere Stellung auf dem internationalen Markt behaupten wollen. Und darum prüfen wir unerbittlich weiter, auch wenn's langweilt.

Ihnen genügt es nicht zu wissen, daß Glaverbel auf dem europäischen Kontinent die erste war, die das sogenannte Float-Glas herstellte. Viel wichtiger ist es noch, daß Sie wissen, wie peinlich genau unsere Qualitätskontrollen sind.

FG 312



Floatglas Glaverbel

Das belgische Glas von Weltruf

Generalvertreter für die Schweiz: **JAC. HUBER & BÜHLER**

Nachf. Dr. H & R Bühler – Mattenstrasse 137, CH – 2500 – Biel 3. Tel. (032) 3.88.33



therma **th**

Die Normierung der gebräuchlichsten Anordnungen von Chromnickelstahl-Abdeckungen für Küchenkombinationen bringt uns in die günstige Lage, solche «Masskonfektion» in grosser Auswahl* «kurzfristig lieferbar» am Lager zu halten.

Für die Lieferung ganz spezieller Abdeckungen, die in unserem Lagerprogramm nicht enthalten sind, benötigen wir natürlich etwas mehr Zeit. Doch wir bemühen uns sehr darum, diesen Service hinter dem «Kurzfristig-lieferbar»-Dienst möglichst wenig nachstehen zu lassen.

Therma-Haushalt

4000 Basel, Vogesenstrasse 87, Tel. 061 44 41 10
 3018 Bern, Stöckackerstrasse 37, Tel. 031 55 42 32
 6593 Cadenazzo, Tel. 092 62 16 06
 1200 Genf, 13, rue de la Rôtisserie, Tel. 022 26 02 42
 1000 Lausanne, 1, rue Beau-Séjour, Tel. 021 20 25 31
 5032 Rohr b. Aarau, Hauptstr. 31, Tel. 064 22 26 55
 8762 Schwanden GL, Tel. 058 7 14 41
 8001 Zürich, Talstrasse 70, Tel. 01 25 33 57

••••• * Therma - Haushalt, 8762 Schwanden GL
 ••••• Senden Sie mir bitte die
 ••••• Therma-Kombinationen-Lagerliste

••••• Firma _____

••••• Strasse _____

••••• PLZ/Ort _____

So feuerfeste Steine verspinnt Flumroc zu brandsicheren Isolierprodukten

Wenn Häuser, in denen wir leben und arbeiten, wirksam gegen Lärm, Trittschall und Wärmeverlust isoliert sind, haben alle etwas davon. Denn dann wohnt man angenehmer, dann fällt einem die Arbeit leichter, dann sinken die Heizkosten ganz beträchtlich.

Flumroc Produkte aus imprägnierter Steinwolle isolieren ausgezeichnet. Und brandsicher.

Die Flumroc Isolierprodukte erfüllen alle Anforderungen. Das Sortiment ist so reich, die Platten, Matten, Filze, lose Steinwolle usw. sind so vielseitig bemessen und ausgerüstet, dass sich in jedem Verwendungsgebiet der Isolierzweck mit einem Minimum an Arbeitsaufwand erreichen lässt.

Darum arbeiten fortschrittliche Fachleute des Baugewerbes und der technischen Isolierung immer häufiger – und erfolgreicher – mit Flumroc.



isoliert brandsicher

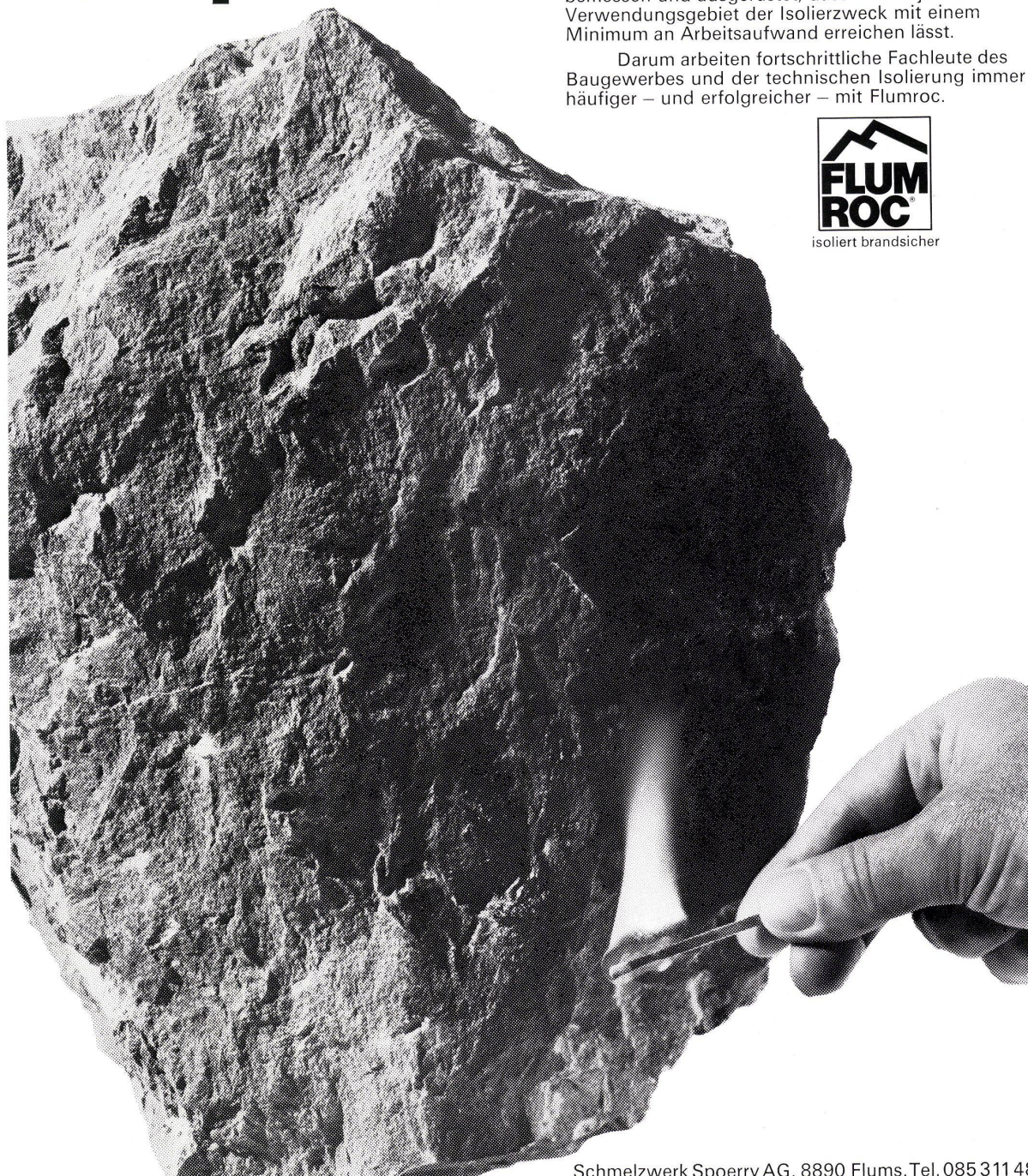

Schmelzwerk Spoerry AG, 8890 Flums, Tel. 085 311 48

Bakelisiertes «KELLER»-Sperrholz ist wetterfest und lässt sich harmonisch mit anderen Baustoffen kombinieren (Kombinationsmöglichkeiten siehe Rückseite).

Bakelisiertes «KELLER»-Sperrholz eignet sich für alle Gebiete des Aussenbaues, z. B. für:

- Fassadenverkleidungen
- Dachuntersichten
- Balkonbrüstungen
- Garagentore
- Baracken
- Kioske
- Umkleidekabinen in Strandbädern und auf Sportplätzen
- usw.

Bakelisiertes «KELLER» Sperrholz



Industriegebäude: Gebr. Gläser AG, Schreinerei, 5513 Dättwil

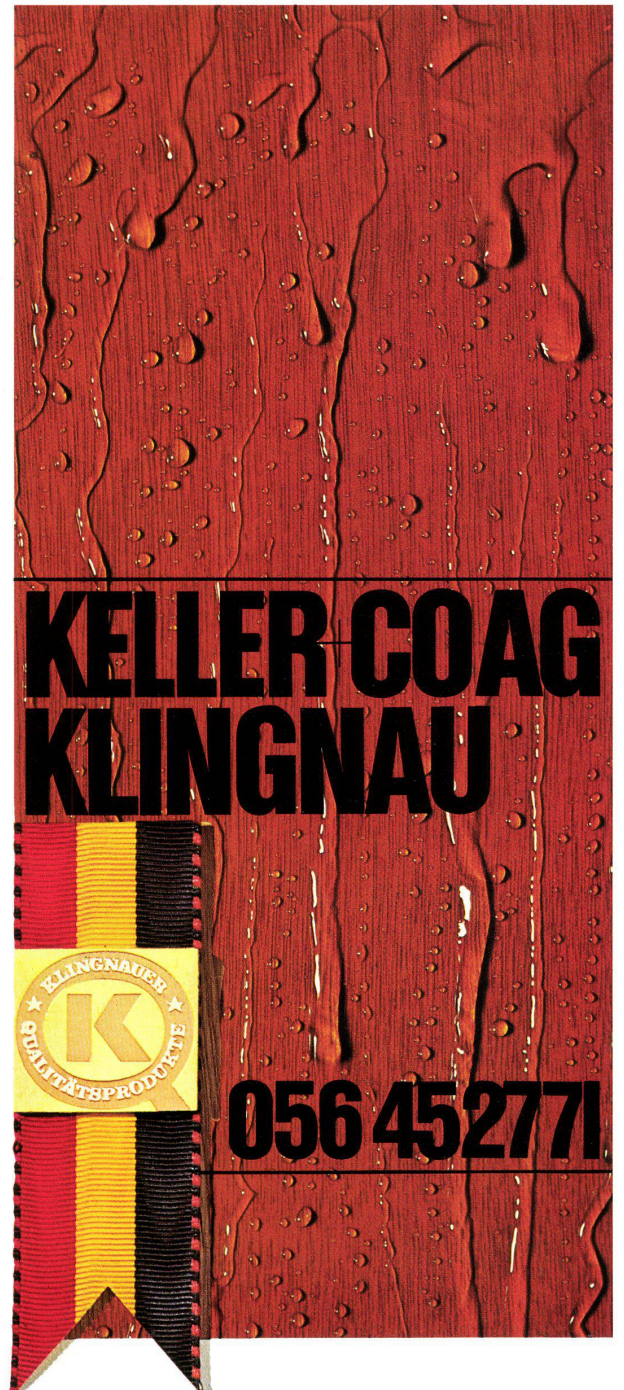

**KELLER COAG
KLINGNAU**

056 452771

Bakelisiertes «KELLER» Sperrholz

Keller+Co AG, 5313 Klingnau
Telefon 056 / 45 27 71
Telex 56 744

Kombinationsmöglichkeiten mit anderen Baustoffen,
z. B. mit:



Gaggenau hat den gewissen Ort vom Geruch befreit.

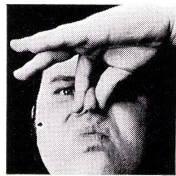

Sie sollten wirklich etwas dagegen tun. Gegen den Toiletten-Geruch. Wo es jetzt so einfach ist. Mit dem Gaggenau Sitzentlüfter WCfresh!

Das ist ein neuartiger Klosettsitz. Außen ist er wie jeder andere. Nur etwas schöner. Innen hat er ein Gebläse und einen Spezialfilter aus hochwertiger Aktivkohle. Das ist das Beste, was es für die Luftreinigung gibt. Alles andere geht automatisch. Durch Knopfdruck oder Sitzkontakt: schon haben Sie frische Luft im Örtchen.

Das beste ist, Sie wechseln Ihren alten Klosettsitz ganz schnell aus. Gegen einen Gaggenau Sitzentlüfter WCfresh. Das ist ganz einfach. Ohne jede Installation. Nur eine Steckdose muß vorhanden sein. Und: die ganze Angelegenheit ist preiswerter, als Sie vielleicht denken. Ab Fr. 198,-.

Alles in allem ist es die größte und angenehmste Verbesserung Ihres WCs! Sollte man kennenlernen, nicht wahr? Bitteschön: Senden Sie den Gutschein ab, und Sie bekommen Informationen, Preis und einen Händlernachweis - von der Gaggenau Apparate AG, Althardstraße 158, 8105 Regensdorf/ZH.



Ich-will-mehr-wissen-Gutschein

Ich möchte einen gewissen Ort vom Geruch befreien. Senden Sie mir alle Informationen über den Gaggenau Sitzentlüfter WCfresh.

An die Gaggenau Apparate AG, Althardstr. 158, 8105 Regensdorf/ZH, Telefon (051) 716651.

BW

GAGGENAU

Rivaltect hält Brenn- und Treibstoffe in Fesseln.

Wenn Tanks über- oder auslaufen sollten.



Rivaltect, der öldichte Schutzanstrich für Auffang- und Schutzwannen aus Beton, entspricht den eidgenössischen Bestimmungen für Gewässerschutz.*

Denn Rivaltect widersteht dauerhaft allen Mineralölen, wie Heizöl, Petrol, Dieselöl u. a. Und auch verdünnten Alkalien.

Rivaltect haftet auch auf feuchter Unterlage, vermag im Beton entstehende

Risse bis zu 2 mm Breite zu überbrücken, enthält keine feuergefährlichen Lösungsmittel und ist praktisch geruchlos.

All das macht Rivaltect zum Schutzanstrich, der wirklich fesselt. Damit Grundwasser klar und lauter weiterfliessen kann.

*Technische Tankvorschriften vom 27. Dez. 1967, Anhang 7, definitiver Ausweis Nr.04.14.69.

Rivaltect

für Auffangwannen, die wirklich halten

Barra
für
Beton

MEYNADIER
MEYNADIER + Cie AG, Zürich, Lausanne, Bern, Luzern,
Bellinzona, Chur.

Erfreuliche Rohrpost für Bau-Ingenieure:

Jeder Bau-Ingenieur weiss, dass technischer Fortschritt für ihn ganz persönlich auch viele Probleme mit sich bringt. Denn Fortschritt heisst mitunter auch mehr Möglichkeiten, mehr Gefahren, mehr Wissen. Die Zeiten sind vorbei, da sich ein Bau-Ingenieur auf sein Wissen und sein Können allein verlassen konnte. Heute ist er auf Partner angewiesen.

Was Rohre anbelangt, heisst dieser Partner Küderli.

Denn wir liefern mehr als Stahl-, Guss- oder Eternitrohre. Wir liefern auch Rohre aus Hart-PVC und Hart-Polyaethylen. Diese Rohre haben den Vorteil, dass sie unter extremen Bedingungen absolut dicht bleiben, nicht rosten und von Chemikalien nicht angegriffen werden. Sie können verschiedenartig zusammengesetzt werden: durch Steckmuffen, Klebemuffen oder

durch Schweissen.

Und weil sich heute niemand mehr leisten kann, eine lange Leitung zu haben, würde es sich lohnen, wenn Sie sich mit uns in Verbindung setzen, falls Sie Probleme haben mit

Abwasserleitungen
Quellwasserleitungen
Seeleitungen
Dückerleitungen
Brückenentwässerungsleitungen
Sickerleitungen
Drainageleitungen

Es würde sich vor allem deshalb lohnen, weil wir Ihnen etliches an Arbeit und Mühe abnehmen können. Denn Küderli hat auf dem Gebiet der Kunststoffleitungen so viele Erfahrungen gesammelt, dass wir Ihnen auch bei der Projektierung behilflich sein können.

Zum Beispiel indem wir Ihnen einige Vorschläge zur Auswahl unterbreiten oder dadurch, dass wir Ihnen fachliche Dokumentationen und Berechnungsgrundlagen liefern oder, dass Sie sich durch uns persönlich und unverbindlich beraten lassen können.

Die Küderli-Dienstleistungen gehen so weit, dass wir Ihnen sogar Spezial-Firmen für das Erstellen und Verlegen der Leitungen vermitteln können. Diese Firmen sind mit allen notwendigen Schweiss- und Montagegeräten ausgerüstet, was Ihnen eine schnelle und sichere Ausführung garantiert.

Sicher ist aber nicht nur die Ausführung. Sicher ist das Material an und für sich. Zum Beweis schliessen wir diese Rohr-Post mit einem Coupon.

Wie solid, sicher und leicht Kunststoff ist, möchten wir Ihnen hiermit beweisen. Wir schenken Ihnen einen Schutzhelm aus Kunststoff, der allen Anforderungen der SUVA entspricht. Sie müssen nur noch die Farbe ankreuzen und uns diesen Coupon schicken.

rot gelb weiss

Name Firma

Strasse

PLZ Ort

KÜDERLI

Küderli AG
Eisen Kunststoffe Metalle
Reitergasse 11
8021 Zürich
Telefon 01/39 55 66

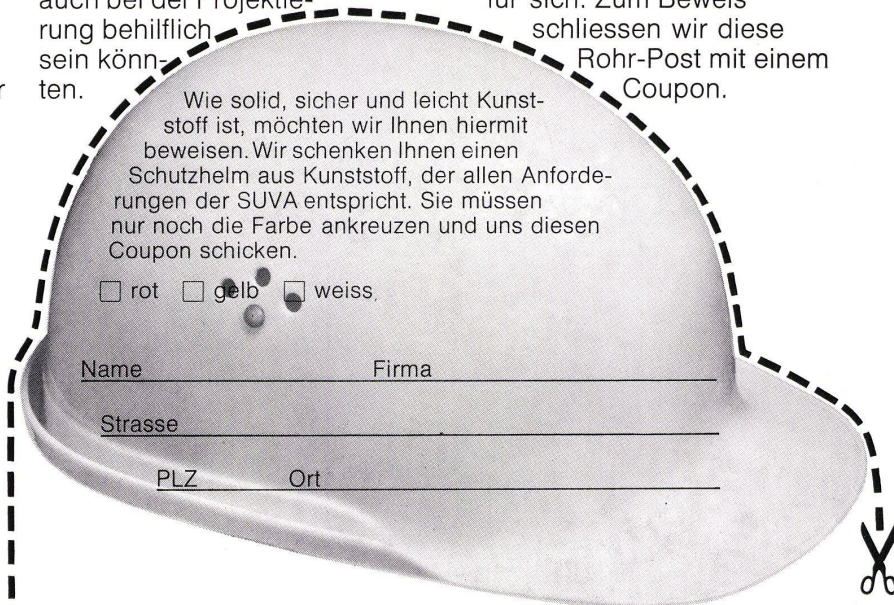

Coupon

Bitte senden Sie mir postwendend und gratis eine Hauser-Musterschachtel, damit ich einmal einen weichen, farbigen, warmen «jeunesse»-Strapazierter Teppich (Friséqualität) aus reiner Schurwolle unter die Füße bekomme. Und gleichzeitig die «Indischen Matten» kennenlernen. Und die pflegeleichten Badezimmer-teppiche aus Nylon. Alles Hauser-Spezialitäten.

Name: _____ BW

Adresse: _____

Datum: _____

Fragen Sie Ihre Füße

Wenn es um Teppiche geht, sollten Sie immer zuerst Ihre Füße fragen. Die merken nämlich gleich, womit sie es zu tun haben. Z.B. ob ein Teppich schön wollig-weich ist und warm – wie ein «jeunesse»-Teppich aus dem Hause Hauser.

Aber auch Ihre Augen werden nicht enttäuscht durch «jeunesse». Sie werden sich freuen am lebendigen Licht- und Schattenspiel, wie es nur echten Wollteppichen eigen ist; und an der schönen Patina. Ganz abgesehen von den leuchtenden Farben! Bei «jeunesse» tausendfünfhundert (1500) an der Zahl! Genauso viele Farbnancen, wie das menschliche Auge unterscheiden kann!

R. Hauser, Teppichfabrik

8152 Glattbrugg

echtes Leder



Verkauf: Gut & Co. 8152 Glattbrugg ZH

**LACAR
NAPPA**

das Schweizer Polsterleder
für die Hand des Könners
zur Freude des Kenners -
charaktervoll ledrig -
weich, farbecht und langlebig

Wohnen mit Leder, Sitzen auf Leder — ein herrliches Gefühl naturnahen Komfortes!

LACAR NAPPA

ein Markenname, der seit Jahrzehnten für bestes Schweizer Qualitätsleder bürgt

der Inbegriff weich gegerbten Leders, fein im Griff und sprichwörtlich zäh

Möbelleder LACAR-NAPPA ist echtes Rindleder aus besten mitteleuropäischen Rohhäuten und wird in 2 Ausführungen geliefert:

LACAR-NAPPA

Das Standard-Möbelleder, das alle Strapazen aushält

LACAR-NAPPA ist chromgegerbt und mit Anilinfarben durchgefärbt. Seine Oberfläche ist mit einem feinen, leicht pigmentierten Lackfinish ausgerüstet, der dem Leder seine hervorragenden Gebrauchseigenschaften vermittelt: Wasser- und ölfest, abwaschbar mit Seifenwasser, lichtecht und nicht abfärbend. Je nach den verwendeten Rohhäuten ist LACAR-NAPPA mit verschiedenen Narbenprägungen in entsprechenden Preislagen lieferbar.

Pflegehinweise:

Flüssigkeiten und Schmutz aller Art dringen nicht in das Leder ein und können daher leicht abgewischt werden. Gelegentlich mit schwachem Seifenwasser reinigen, gut trocknen lassen und mit farbloser Schuhcreme mittels Wollappen polieren. Nie Silicon verwenden!

VELCAR-NAPPA

Das Wildleder unter den Möbelledern

VELCAR-NAPPA ist wie Lacar-Nappa chromgegerbt und mit Anilinfarben durchgefärbt. Es wird aber umgekehrt aufgezogen, d. h. die Leder-Innenseite wird herausgekehrt. Diese zeigt den bekannten Wildledercharakter und ist mit einer farblosen Scotchgard-Imprägnierung versehen. VELCAR-NAPPA ist preisgünstig, unempfindlich gegen Kratzer und nicht sehr heikel.

Pflegehinweise:

Wasser-, Getränke- und Schmutzflecken sofort feucht abwischen. Fett- und Ölflecken sowie Handgriff- und Kopfliegstellen feucht mit etwas Handseife reinigen, dann mit sauberem Wasser nachwischen. Nach vollständigem Trocknen mit einer Wildlederbürste aufrauen und wieder mit Scotchgard-Spray imprägnieren.

Hersteller: Max Gimmel AG, Gerberei, 9320 Arbon

Verkauf: Gut & Co. 8152 Glattbrugg, Tel. 051 83 44 11



Wärmeverlust
 kostet eine Menge Geld.
 Darum entscheiden sich so viele
 Bauherren für VERWO-Fenster-
die halten nämlich dicht.

**(Nicht umsonst schützen VERWO-Fenster
 schweizerische Atomkraftwerke)**

Und so wie wir für Atomkraftwerke bauen, bauen wir auch für Sie. Genau so sorgfältig,
 genau so zuverlässig. Das können Fenster sein, Türen oder Tore, Schaufenster
 und Eingangspartien. Auch ganze Fassaden mit allem Drum und Dran.
 Wir bauen nach Ihren Wünschen; Jede Art, Jede Grösse. Mit Leichtmetall, mit Stahl
 und mit Kunststoff – in VERWO-Qualität.

VERWO AG, Blechbearbeitung, Metallbau, Verzinkerei, 8808 Pfäffikon SZ, Tel. 055/5 44 55

VERWO

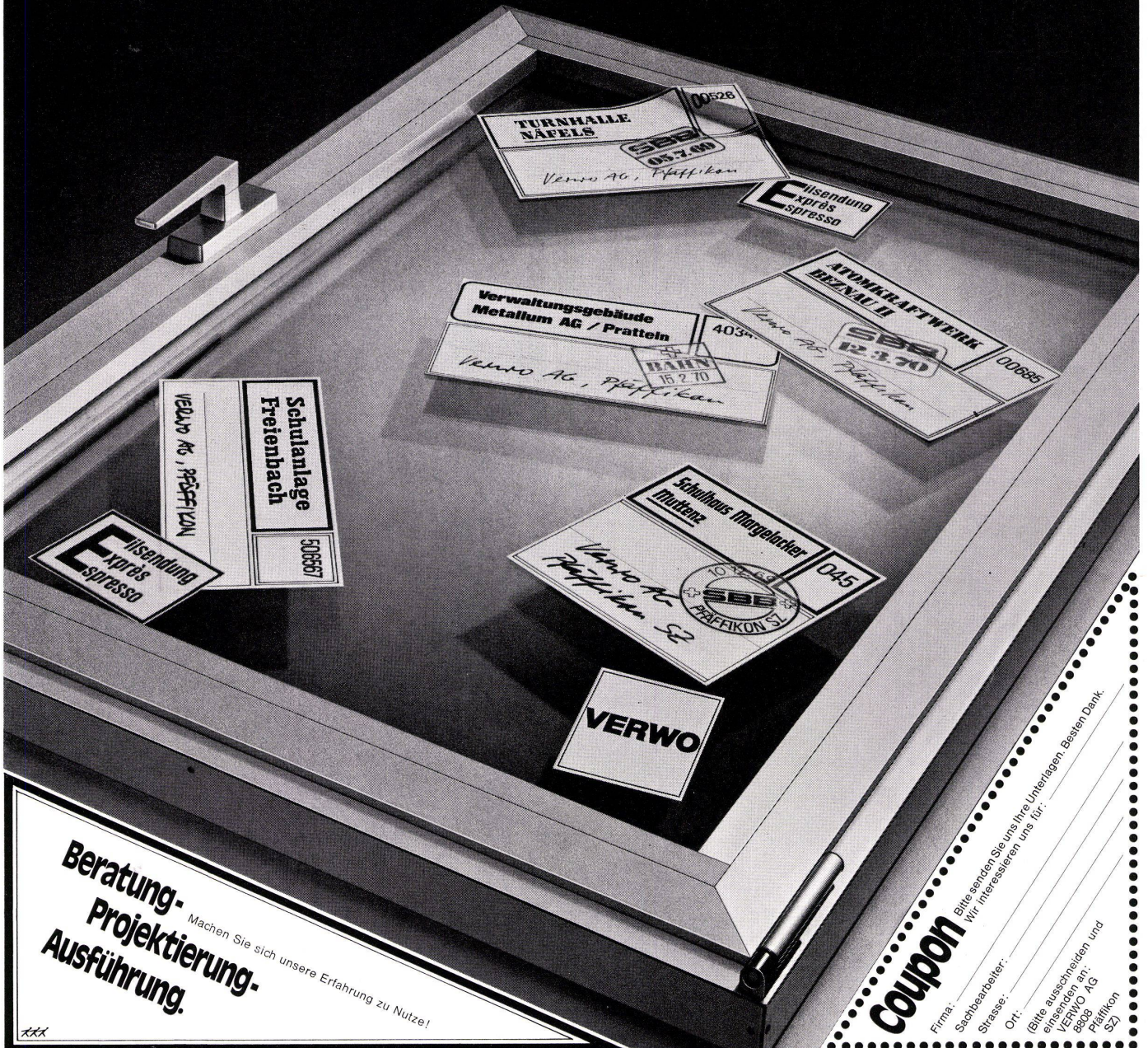

**Beratung-
 Projektierung-
 Ausführung.**
 Machen Sie sich unsere Erfahrung zu Nutzen!

Coupon
 Firma: _____
 Bitte senden Sie uns Ihre Unterlagen. Besten Dank.
 Wir interessieren uns für:
 Sachbearbeiter: _____
 Ort: _____
 (Bitte ausschneiden und
 einsenden an:
 VERWO AG
 8808 Pfäffikon
 SZ)

xxx

3

Protherm- stufen auf die man sich verlassen kann!

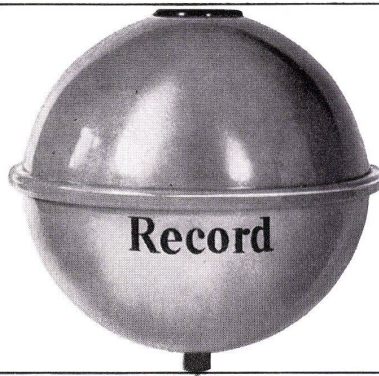

Stufe 1 Record-Gefäss

Das formschöne und leicht montierbare Druckausdehnungsgefäss auf das man sich verlassen kann. 4-1000 Liter, ab 125 Liter Membrane auswechselbar (ab Lager lieferbar).

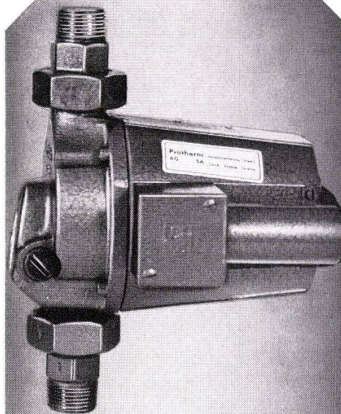

Stufe 2 Heizungsumwälz- pumpe

Die ideale Heizungsumwälzpumpe (Fabrikat Loell) für eine Fördermenge von 500-50000 l/h alle Typen variabel Standardaustausch Kurze Lieferfristen

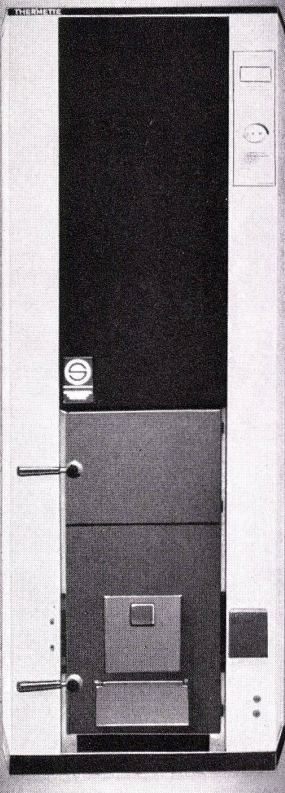

Stufe 3 Heizkessel

Der Heizkessel (Fabrikat Schuster) nach den modernsten Erkenntnissen gebaut, im neuen eleganten Kleid Es stehen 3 Modelle zu Verfügung

Typ UB
Heizautomat 18-35000 Kalorien
(Steckfertig verdrahtet)

Typ WB
Wechselbrandkessel
15-160000 Kalorien

Typ DB
Doppelbrandkessel
18000-65000 Kalorien
(kurze Lieferfristen)

An Protherm AG, Butzenstrasse 39
8038 Zürich

Bitte senden Sie mir Informations-
Unterlagen über:

- Recordgefässe
- Heizungspumpen
- Heizkessel
- Ich wünsche Besuch eines Fach-
beraters

BON

Name _____

Strasse _____

PLZ _____ Ort _____

Protherm AG
Butzenstrasse 39
8038 Zürich
Tel. 051/45 80 30

Protherm SA
Rue Jacques Dalphin 19
1227 Carouge-Genève
Tél. 022/42 07 47

protherm AG
SA

Argolite

Kunststoffplattenwerk
6130 Willisau
Tel. 045 61912



...es könnten einem die Tränen kommen,
wenn man bedenkt,
was man überall mit ARGOLITE
Kunststoffplatten hätte schöner, haltbarer
und billiger machen können.



Bon:

Einsenden an
Verzinkerei Zug AG, Postfach, 6301 Zug Telephone 042 3313 31

Ich wünsche Prospekte
von den Zuger Produkten

Ich wünsche Auskunft
über Zahlungserleichterungen

(Gewünschtes bitte ankreuzen)

Name _____

Adresse _____

PLZ, Ort _____

39

Qualität



Aus Zug kommt... Automation in Küche und Waschküche. Fortschrittliches Haushalten mit modernen Apparaten. Zeit- und Kraftersparnis. Erleichterung und mehr Lebensfreude für die Hausfrau. Aus Zug kommen Produkte, die zum Begriff geworden sind. Namen wie Unimatic und Adora. Aus Zug kommt... alles zur Rationalisierung des Waschtages – Waschautomaten für höchste Ansprüche, Waschautomaten für Waschküche und Etage, Wäschetrockner für rasches und schonendes Trocknen, Bügelmangen für müheloses Glätten. Aus Zug kommt... vieles zur Vereinfachung der Küchenarbeit – Geschirrspülautomaten, freistehende und Einbaumodelle. Und für die Kleinküche platzsparende Tischgeschirrspüler mit erstaunlich grossem Fassungsvermögen und erstaunlich niedrigem Preis. Haushalthilfen, auf die jederzeit Verlass ist.

Denn aus Zug kommt... Sicherheit, Zuverlässigkeit, Qualität, Zuger Qualität.

Verzinkerei Zug AG, 6301 Zug, Telephone 042 3313 31

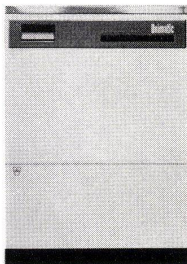

Vollautomatische
Waschmaschinen Unimatic

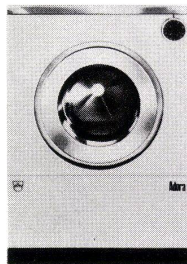

Vollautomatische
Waschmaschinen Adora

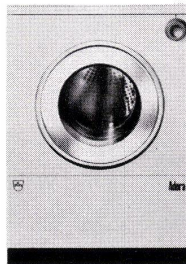

Automatischer
Wäschetrockner Adora

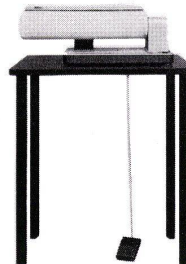

Haushalt-Bügelmange
Adora



Vollautomatische
Geschirrspüler Adora

Aktion

„Nennen-
Sie-uns-
ein-
besseres-
Angebot-
als-den-
neuen-

Sift-IMPACT“

Wir meinen damit in seinem gesamten Preis/Qualität-Verhältnis. Sie werden es aber nicht leicht haben, denn folgende Argumente festigen die Position des **neuen** SIFT-Impact:

- ★Konzeption nach der Ihnen bestbekanntesten Teppichqualität SIFT-Nyl
- ★Anwendungsbereich IV (nach Einstufung eines neutralen Teppichinstituts)
- ★11 attraktive Farben
- ★Reiches Aussehen
- ★3-schichtiger Aufbau:
Gehschicht aus geschlachten, abfedernden Nylon-Noppen; feuchtigkeitsundurchlässige Zwischenschicht aus PVC, fest verbunden mit einem Juterücken; ca. 3 mm dicke, fäulnisbeständige Nadelfilzschicht (ermöglicht das Verlegen ohne Zwischenboden direkt auf Beton)
- ★Abriebfestigkeit 4–5, bei max. 5
- ★Wärme-
durchlasszahl: $\frac{\text{Kcal}}{\text{m}^2 \text{H } ^\circ\text{C}}$ 8.0

★Wärme-
leitvermögen: $\frac{\text{m}^2 \text{H } ^\circ\text{C}}{\text{Kcal}}$ 0.121

- ★Trittschalldämpfung: 30 Dezibel
- ★Statische Aufladung etwa wie Wolle
- ★Äusserst einfach verlegbar
- ★Rollenbreite 120 cm (dieses Mass bietet Gewähr für minimalste Abschnitte)
- ★Geringe Anschmutzbarkeit
- ★Und das zu einem Preis von **unter Fr. 30.-/m²**.

Kennen Sie ein besseres Angebot als den **neuen** SIFT-Impact? Dann schreiben Sie seinen Namen auf den nebenstehenden Coupon und senden ihn uns. Wenn Sie recht behalten, schenken wir Ihnen davon 10m². Wenn Sie aber keines wissen, so senden Sie uns den Coupon trotzdem. Wir wissen nämlich noch einiges über unsern **neuen** SIFT-Impact, das Sie interessieren wird. Wir werden Sie gerne beraten – verkaufen aber wird Ihnen SIFT-Impact nur Ihr Fachhändler.

Sift
trifft...

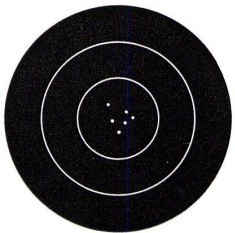

Coupon

Ich nehme Ihre Herausforderung an, weil ich glaube, dass

noch mehr Vorteile zu bieten hat.
Senden Sie mir bitte 10m² davon, oder überzeugen Sie mich von SIFT-Impact

Name: _____

Adresse: _____

RÜTSCHI PUMPEN



perfecta

Heizungs- Umwälzpumpen

Mehr als drei Millionen «Perfecta»-Umwälzpumpen bringen Jahr für Jahr modernen Heizkomfort in ungezählte Wohnungen und Häuser. «Perfecta»-Pumpen sind nicht nur betriebsicher und wartungsfrei, sie sind auch anerkannt schön und wurden dafür verschiedentlich ausgezeichnet. Wählen Sie für Ihre Heizung die robuste «Perfecta» mit hohem Wirkungsgrad und geringem Stromverbrauch. Mit 20 Ländern, in denen «Perfecta»-Pumpen nach unseren Zeichnungen hergestellt werden, besteht ein laufender Erfahrungsaustausch. Auf diese Weise kommt weltweite Erfahrung auch Ihrer «Perfecta» zugut.



K. Rütchi AG Pumpenbau Brugg 5200, Telefon 056/41 04 56

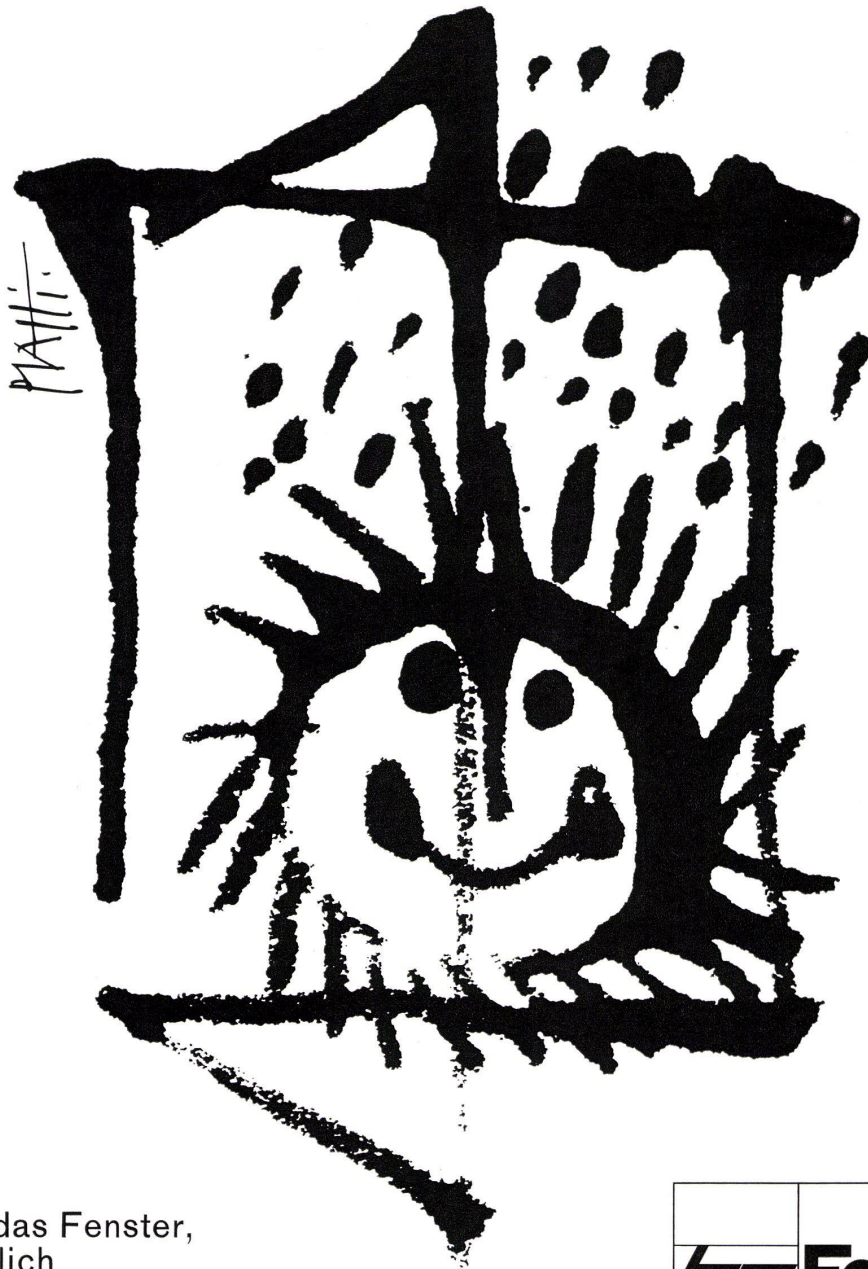

Gibt es das Fenster,
das wirklich
dicht und dauerhaft ist?



Das moderne und in vielen Bauten bewährte **bp** Fenster ist aufgrund der neuesten Erkenntnisse der Fensterforschung konstruiert. Seine wichtigsten technischen Eigenschaften sind:

Speziell geschnittenes feinjähriges Rift-Halbrift-Fichtenholz, vor der Verarbeitung ofengetrocknet, reduziert das natürliche Wachsen und Schwinden des Holzes auf ein Minimum.

Die Tauchgrundierung schützt das Holz gegen äussere Feuchtigkeit und gewährleistet eine gute Haftung der weiteren Farbanstriche.

Beim speziell konstruierten **bp** Wetterschenkel befinden sich die Austrittslöcher am tiefsten Punkt und entleeren das Wasser nach unten. Sie sind verdeckt und damit vor Winddruck geschützt.

Bruno Piatti
Baelemente

8305 Dietlikon
Telefon 051 931611

Gutschein

Ich wünsche Ihre detaillierten Planungsunterlagen. Senden Sie mir bitte Ihre technische Fenster-Dokumentation.

B

Name

Strasse

Ort

Durch unser letztes Inserat erfuhren Sie einiges über das Wie und Warum bei Alpina. Heute geht es um das Was und Wieviel und um eine Welt-Uraufführung im Objektbereich.

Alpina hat in Zusammenarbeit mit der Allied Chemical Corp. etwas grundlegend Neues entwickelt: die Super-Strapazierqualität Alpina/

TIGRESSE. Wir glauben, damit auch im Tohuwabohu rund um die Frage der statischen Aufladung einen gehörigen Schritt vorwärts getan zu haben.

Name	Faser	Typ	Farben	Verwendungsbereich	Detail-Richtpreis
alpina TIGRESSE*	Allyn707	Extrem strapazierfähig; Mehrfarbendessinierung mit Tipshear-Effekt	ca. 16	IV rt	Fr. 78.—

Alpina/TIGRESSE ist der erste Tufting-Teppichboden mit Mehrfarbendessinierung im Differential-dyeing-Verfahren. Das bedeutet, dass wir dank eigener Stückfärberei neben ca. 16 Grund- und Wahlfarben schon ab ca. 600 m² jede technisch mögliche Farbstellung innert kürzester Zeit liefern können.

Alpina/TIGRESSE ist mit der neuen TINOREX-Ausrüstung der CIBA-GEIGY behandelt. Das bedeutet, dass wir Ihnen einen wirklich dauerhaft antistatischen, schmutzabweisenden und bakterio-statischen Objekt-Teppichboden anbieten können, der obendrein eine aussergewöhnlich hohe Trittschallisolation aufweist (Verbesserungsmass nach DIN 4109: 42 dB; Trittschallisolations-Index nach ISO R 717: 42 dB).

Soviel über unsere Neuheit, mit der – so glauben wir – das Ziel des perfekten Objektteppichs in greifbare Nähe gerückt ist.

Und nun, wie versprochen, zum Wieviel. Unser preiswertester Teppichboden kostet im Geschäft Fr. 42.— pro m², unser teuerster Fr. 78.—. Daraus ergibt sich klar, dass wir von vornherein zwei Kategorien von Leuten enttäuschen müssen: die Jäger nach Billigpreisen und jene, die unentwegt der Formel «das Teuerste ist immer das Beste» huldigen. Sie mögen uns verzeihen.

Die Anhänger der «gehobenen Mittelklasse» jedoch sollten aufhören. Sie erfahren jetzt nämlich klipp und klar, von wo bis wo die Palette unseres Angebots reicht: vom flauschigen Feinnylon bis zur höchst strapazierfähigen Objektware; vom seidenglänzenden Kräusel-Velours bis zum effektvollen Reliefteppichboden. Von ACRILAN bis zu REINER SCHURWOLLE; von Goldgelb bis Waldgrün. Doch sehen Sie selbst:

Name	Faser	Typ	Farben	Verwendungsbereich	Detail-Richtpreis
alpina FORTRESS	BRI NYLON	Dessinierter Schlingenteppich; Differential dyeing	8	III	Fr. 49.—
alpina * FINESSE	Allyn707	Höchst strapazierfähiger Fein-Velours	7	IV	Fr. 49.—
alpina * SOUPLESSE	Allyn707	Fellartiger Softplüsch	9	II	Fr. 52.—
alpina BARONESSE	ACRILAN Monsanto	Hoch-/tiefgemusterte Schlingenware; tipsheared	7	III	Fr. 58.—
alpina CARESSE	ACRILAN Monsanto	Kräusel-Velours mit Seidenglanzeffekt	7	II	Fr. 62.—
alpina NOBLESSE		Extrafeiner Wollfrisé	7	III	Fr. 64.—

* mit TINOREX® behandelt, der neuen, dauerhaft antistatischen, schmutzabweisenden und bakterio-statischen Ausrüstung der CIBA-GEIGY AG.

Wer nach diesem kurzen Alpina-Rundflug das Gefühl hat, er sei nicht viel klüger als vorher, dem müssen wir eigentlich gratulieren. Gleichzeitig schlagen wir ihm vor, uns einmal anzurufen. Wir

vermitteln dann gerne das wirklich authentische Alpina-Gefühl. Ganz aus der Nähe.

Alpina meint: Wohnlichkeit beginnt am Fussboden

alpina

Alpina Teppichwerke AG, CH - 8623 Wetzikon 3, Telefon: 01 77 47 21.

Wandaufwärts!

(hier ist noch Raum in der kleinsten Wohnung)

Unbeschränkt kombinierbar ist das Wandmöbel 8 von Dieter Waeckerlin VSI. Seine Elemente werden in verschiedenen Breiten und Tiefen hergestellt, die Höhe ist immer 229 cm, kann aber durch ein raffiniert durchdachtes Türsystem bis zum Plafond verlängert werden.

Bei der Einteilung des Möbels sind Sie vollkommen frei: Tablare, Schubladen, Klapp- und Flügeltüren und sogar Klapp-tische mit stabilisierendem Stützfuß lassen sich auf jeder Höhe anbringen (die Löcher für die Beschläge sind bereits vorgebohrt – sie dienen zugleich zum Einstecken der Tablarträger!).

Breite der Elemente: 36, 60 oder 90 cm. Somit haben Sie die Möglichkeit, Bücher, Zeitschriften und Dokumente eines bestimmten Sachgebietes auf kleinstem Raum unterzubringen – gleiche Größe nebeneinander, ungleiche übereinander!

Und so haben wir uns die Verwendung der verschiedenen Tiefen gedacht: 24 cm für Bücher, 36 cm für Grammo, Radio, Lautsprecher, aber auch für eine Vertikalregistratur oder für die Diskothek. 48 cm Tiefe ist ideal für Geschirr oder für den Fernsehapparat. Auch die Schubladen sind in den Tiefen 36 und 48 erhältlich. Die Klapp-tische sind 96 cm lang, 36 oder 60 cm breit, mit Stützfuß.

Auf Wunsch kann unten eine Reihe Truhen angefügt werden – ideal als Sitzgelegenheit für viele Gäste aber auch zum Verstauen mancher Dinge, darum ist auch ihre Einteilung Ihren Wünschen anpaßbar. Das Wandmöbel 8 eignet sich für Studios so gut wie für Wohnzimmer; ja auch dem Schlafzimmer, kombiniert mit passenden Schränken, läßt sich damit eine wohnliche Note verleihen. Lassen Sie sich dieses neuartige Wandmöbel auf den 5 Stockwerken unserer Ausstellung im Zentrum Basels unverbindlich zeigen oder besichtigen Sie es bei einem unserer unten aufgeführten Wiederverkäufer – sie alle werden Sie gerne näher informieren.

Idealheim AG 4001 Basel
Gerbergasse bei der Post, Telephon 061 25 38 30

idealheim

Wiederverkäufer: Bohler-Röthlin, Luzern
Möbel-Dörig AG, St. Gallen
Möbel-Fäh & Co, Glarus
Marcel Jacot SA, La Chaux-de-Fonds
Kramer Möbel, Biel

Krämer Innendekoration AG, Winterthur
Möbelzentrum des Handwerks, Schwerzenbach
Nordisk arredamenti, Lugano
Scherrer Möbel, Winterthur

Simmen, Zürich
Simmen, Brugg
Simmen, Lausanne
Wohnshop Zürich

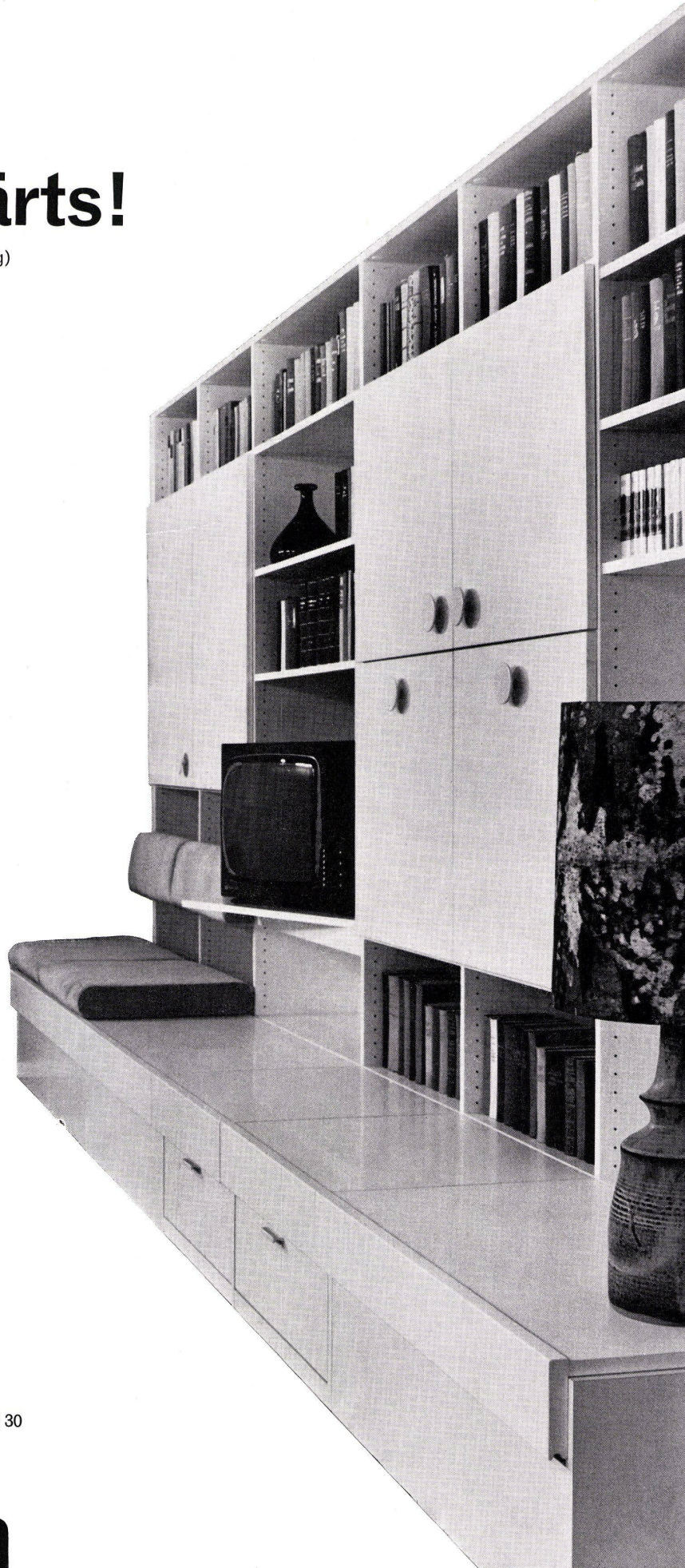

"Hallo Meister, Troesch ist prima!"

In einem sind sich Lehrling Karl
und sein Meister einig: es ist wirklich
angenehm, mit Troesch zusammen-
zuarbeiten. Hervorragender Service, ein
vollständiges Lieferprogramm und
garantierte Qualität erleichtern den
Arbeitsablauf.



Küchen Bäder Sanitär mit **TROESCH**
europäisch

TROESCH + CO. AG
Köniz/Bern, Sägemattstr. 1
Zürich, Ausstellungstr. 80
Basel, Dreispitzstrasse 20
Lausanne, 9, rue Caroline
Thun, Frutigenstrasse 24 b

Tel. 031/537711
Tel. 01/427800
Tel. 061/354755
Tel. 021/205861
Tel. 033/ 32484



Entdecken Sie
neue Verkaufsideen
mit «Wohnideen»

Découvrez de nouvelles
idées de vente grâce
aux idées d'habitation

Discover new selling
ideas
with «Ideas for your Home»

Victoria Möbel



«Wohnideen» ist der erste Victoria Export-Katalog mit der vollständigen Victoria-Kollektion zeitgemäßer Möbel und Polstermöbel. 80 Seiten, Großformat, farbig. Verlangen Sie ihn durch die Victoria-Werke AG CH-6340 Baar (Schweiz)

«Idées d'habitation» est le premier catalogue d'exportation de la maison Victoria, contenant sa collection complète de meubles et de sièges rembourrés modernes. 80 pages grand format, en couleurs. Demandez-en l'envoi à Victoria-Werke S.A. CH-6340 Baar (Suisse)

«Ideas for your Home» is the first Victoria export catalogue with the complete Victoria collection of modern furniture. 80 large-format pages, in colour. Available from Victoria-Werke AG CH-6340 Baar (Switzerland)

Siporex-Raumgewicht:
0,5–0,6 kg/dm³ (trocken)



Das Raumgewicht fällt ins Gewicht

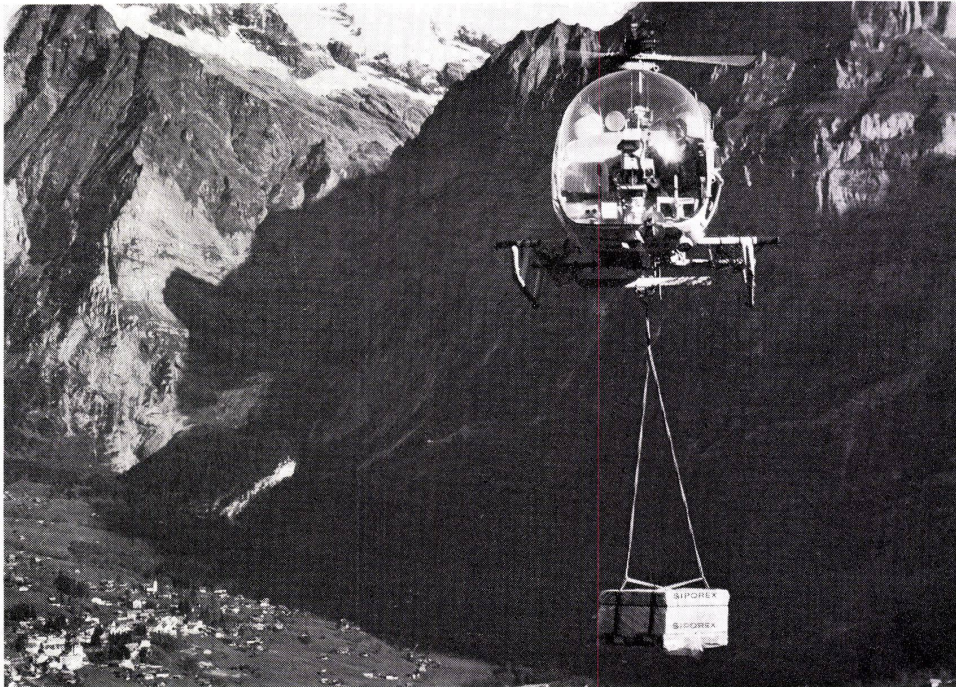

Immer und überall kann mit Siporex wirtschaftlich gebaut werden.

Dampfgehärteter Siporex-Gasbeton hat ein niedriges Raumgewicht. Die Elemente sind grossformatig und doch leicht. Sie sind einfach und rasch zu verarbeiten und haben eine hohe thermische Isolierfähigkeit.

Das sind Gründe, die für das Bauen mit Siporex – auch in extremen Lagen und unter harten Bedingungen – sprechen.

Siporex

Leichtbausteine, Isolierplatten
Trennwandplatten
Wandplatten, Deckenplatten, Dachplatten

SIPOREX

Zürcher Ziegeleien, Zürich
Telefon 01 / 35 93 30

J. Schmidheiny & Co. AG
St. Gallen
Telefon 071 / 22 32 62

Stahlton-Prebeton AG
Bern, Telefon 031 / 56 33 01
Lausanne, Telefon 021 / 24 55 33

Briqueterie Renens SA, Crissier
Telefon 021 / 34 97 21

Hard AG Volketswil, Volketswil
Telefon 01 / 86 43 67

Zürcher Ziegeleien
Verkaufsbüro Luzern
Telefon 041 / 22 37 55

Baustoffe AG Chur, Chur
Telefon 081 / 24 46 46

corex Basel AG, Basel
Telefon 061 / 22 23 00

Montagebau AG
Zürich, Telefon 01 / 62 56 56
Lausanne, Telefon 021 / 23 73 46

ZZ 7.71