

Zeitschrift: Bauen + Wohnen = Construction + habitation = Building + home : internationale Zeitschrift

Herausgeber: Bauen + Wohnen

Band: 27 (1973)

Heft: 3: Institutsgebäude = Instituts universitaires = Departmental buildings

Artikel: Dreibündige Anlage = Ensemble à deux couloirs = Triple installation

Autor: Joedicke, Jürgen

DOI: <https://doi.org/10.5169/seals-334688>

Nutzungsbedingungen

Die ETH-Bibliothek ist die Anbieterin der digitalisierten Zeitschriften. Sie besitzt keine Urheberrechte an den Zeitschriften und ist nicht verantwortlich für deren Inhalte. Die Rechte liegen in der Regel bei den Herausgebern beziehungsweise den externen Rechteinhabern. [Siehe Rechtliche Hinweise.](#)

Conditions d'utilisation

L'ETH Library est le fournisseur des revues numérisées. Elle ne détient aucun droit d'auteur sur les revues et n'est pas responsable de leur contenu. En règle générale, les droits sont détenus par les éditeurs ou les détenteurs de droits externes. [Voir Informations légales.](#)

Terms of use

The ETH Library is the provider of the digitised journals. It does not own any copyrights to the journals and is not responsible for their content. The rights usually lie with the publishers or the external rights holders. [See Legal notice.](#)

Download PDF: 02.02.2025

ETH-Bibliothek Zürich, E-Periodica, <https://www.e-periodica.ch>

Dreibündige Anlage

Ensemble à deux couloirs
Triple installation

Burckhardt + Partner
Architekten Generalplaner, Basel
Verantwortlicher Partner: M. H. Burckhardt
Mitarbeiter: P. Wirz, H. R. Holliger,
V. Barberini, M. Vökt

Biozentrum Basel

Biocentre, Bâle
Biocentre, Basel

1
Fassadenausschnitt mit Sonnenschutzelementen und Putzbalkonen.

Détail de façade montrant les éléments brises-soleil et les balcons d'entretien.

Detail of face with sunbreak elements and cleaning balcony.

2
Anordnungsschema der Funktionen.

Schéma de l'organisation fonctionnelle.
Functional organization scheme.

- 1 Forschung / Recherche / Research
- 2 Lehre / Enseignement / Teaching
- 3 Hilfsbetriebe / Services auxiliaires / Auxiliary services

3
Lageplan.

Plan de situation.
Site plan.

- 1 Forschungsstrakt Biozentrum / Aile de recherche du centre / Research tract of the centre
- 2 Erweiterung / Extension
- 3 Spätere Ausbaustufen / Etapes ultérieures / Later stages
- 4 Frauenspital / Hôpital gynécologique / Gynecological hospital
- 5 Anatomie / Anatomy

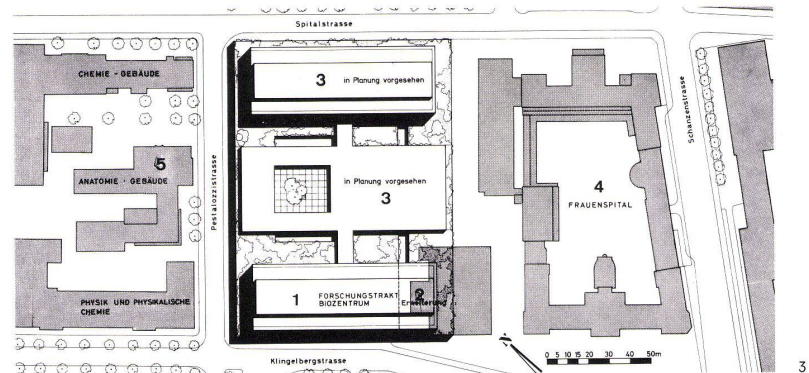
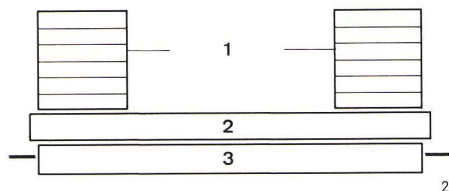

Die erste Bauetappe umfaßt den Forschungshochbau, sowie einen kleinen Teil des zentralen Bereiches. Der Normalgeschoß-Grundriß ist in zwei Außenzonen mit Tageslicht und einer Innenzone ohne Tageslicht gegliedert.

Diese Grundrißlösung erlaubt beliebige Unterteilung der drei Längszonen, Variation der Raumtiefen, leichte Änderbarkeit bei späteren Raum-Umdispositionen. Vor den Längsfassaden liegen Balkone, die mit Brüstungselementen einen primären Sonnenschutz bilden und die Fassadenreinigung erleichtern. Der Kubikmeterpreis nach STA betrug inclusive Ausbau der Labortorien fr. 325/m³.
Joe

La première étape constructive englobe l'immeuble tour de recherche ainsi qu'une petite partie de la zone centrale. Le plan d'étage courant se compose de deux zones extérieures éclairées naturellement et d'un noyau central aveugle.

Cette disposition de plan autorise une libre redivision des trois travées longitudinales et facilite les modifications ultérieures. Tout au long des façades sont placés des balcons qui, avec les éléments d'allège, assurent une protection solaire de base et facilitent le nettoyage des façades. Le prix au m³ SIA s'éleva à Fr. 325/m³ y compris les aménagements intérieurs.

The first construction phase comprises the high-rise research building, as well as a small part of the central tract. The standard floor plan is articulated into two outer zones with daylight illumination and an inner zone without such light.

This type of plan permits free subdivision of the three longitudinal zones, variation of depths, easy conversion in the event of future reparcelling of space. In front of the longitudinal faces are balconies with parapet elements constituting primary protection against glare and facilitating façade cleaning. The cost per cubic meter (SIA norm), including equipment of labs, amounted to Fr. 325.—

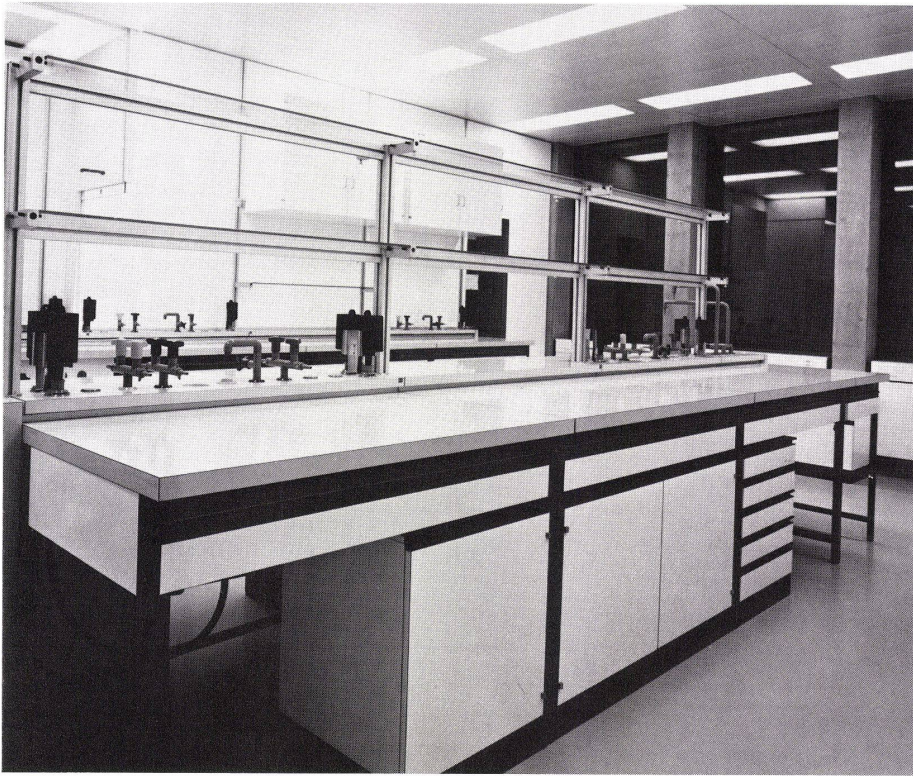

4
Labor mit Grundeinrichtung.
Laboratoire avec équipement de base.
Laboratory with basic equipment.

5
Normal-Labor.
Laboratoire standard.
Standard lab.

6
Vorlesungsraum.
Salle de conférences.
Lecture hall.

7-9
Grundrisse 1:100 eines Laborraumes.
Plans d'un laboratoire au 1:100.
Plans 1:100 of a lab.

7
Schema Sanitär-Energie-Verteilnetz.
Schéma du réseau de distribution d'énergie et des installations sanitaires.
Diagram of power system for sanitary elements.

8
Schema Zu- und Abluftführung.
Schéma du réseau des gaines de ventilation.
Diagram of ventilation system.

1 Zuluft / Air frais / Air intake
2 Mischkasten / Caisson de mélange / Mixing chamber
3 Kaltluft / Air froid / Cold air
4 Warmluft / Air chaud / Hot air
5 Abluft / Air usé / Exhaust air

9
Schema Labormöblierung.
Schéma de l'ameublement d'un laboratoire.
Diagram of lab installations.

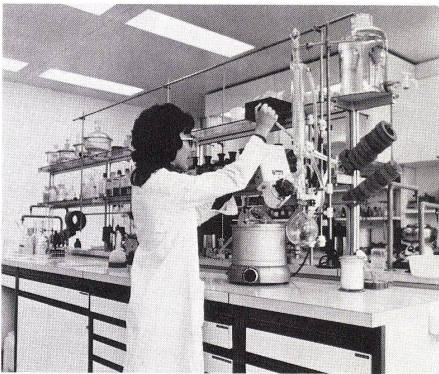

5

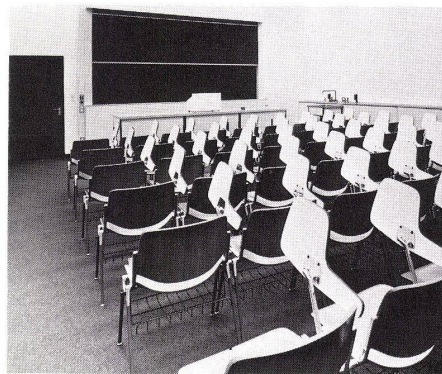

6

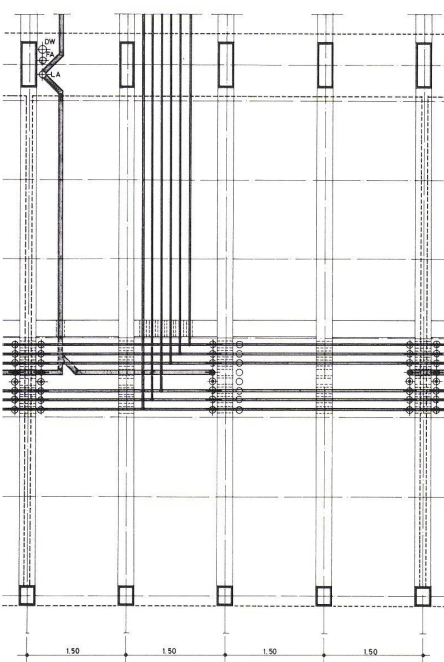

7

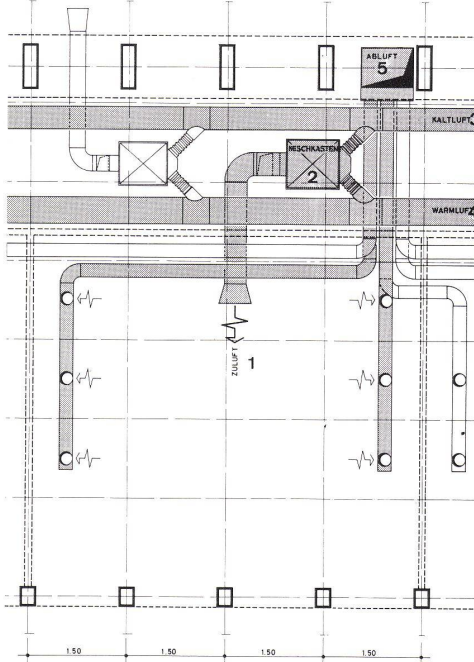

8

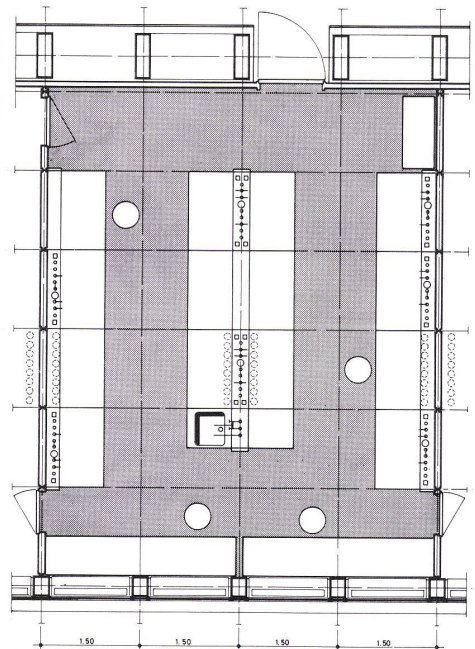

9

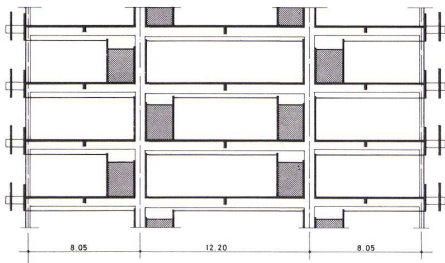

10
 Querschnitt. Variable Lage der Korridorzone.
 Coupe transversale: La zone de circulation peut être déplacée.
 Cross section. Variable location of corridor zone.

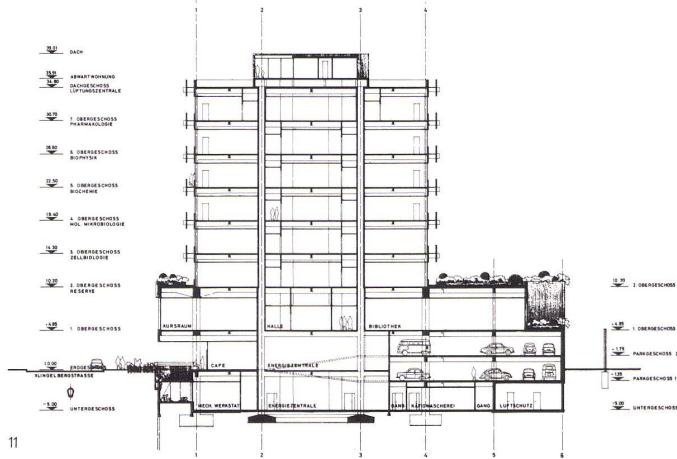

11
 Querschnitt 1:800.
 Coupe transversale.
 Cross section.

12
 Grundriß Institutsgeschoß 1:800.
 Plan de l'étage d'institut.
 Plan of institute floor.

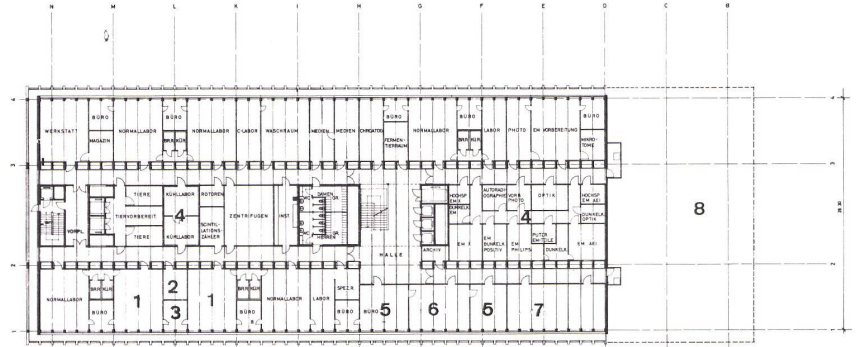

13
 Grundriß 1. Obergeschoß 1:800.
 Plan du 1er étage.
 Plan of 1st floor.

14
 Grundriß Erdgeschoß 1:800.
 Plan du rez-de-chaussée.
 Plan of ground floor.

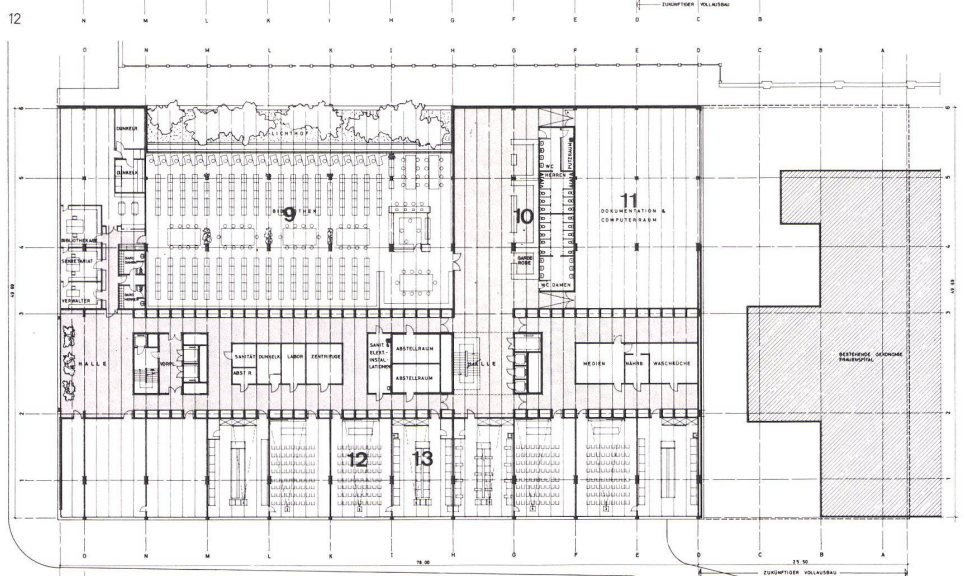

12-14
 1 Normallabor / Laboratoire courant / Standard lab
 2 Meßraum / Salle de mesures / Measurements
 3 Büro / Bureau / Office
 4 Nebenräume / Local annexe / Annex
 5 Büro / Bureau / Office
 6 Sekretariat / Secrétariat / Secretariat
 7 Kolloquium / Salle de colloques / Conference room
 8 Erweiterung / Extension
 9 Bibliothek / Bibliothèque / Library
 10 Garderobe / Vestiaires / Cloakroom
 11 Dokumentations- und Computer-Raum / Salle de documentation et ordinateurs / Documentation and computers
 12 Vorlesungsraum / Salle de conférences / Lecture hall
 13 Kursraum / Salle de cours / Classroom
 14 Haupteingang / Entrée principale / Main entrance
 15 Café
 16 Energiezentrale / Centrale d'énergie / Power central
 17 Zweigeschossige Parkgarage / Garage à deux niveaux / Two-storey garage

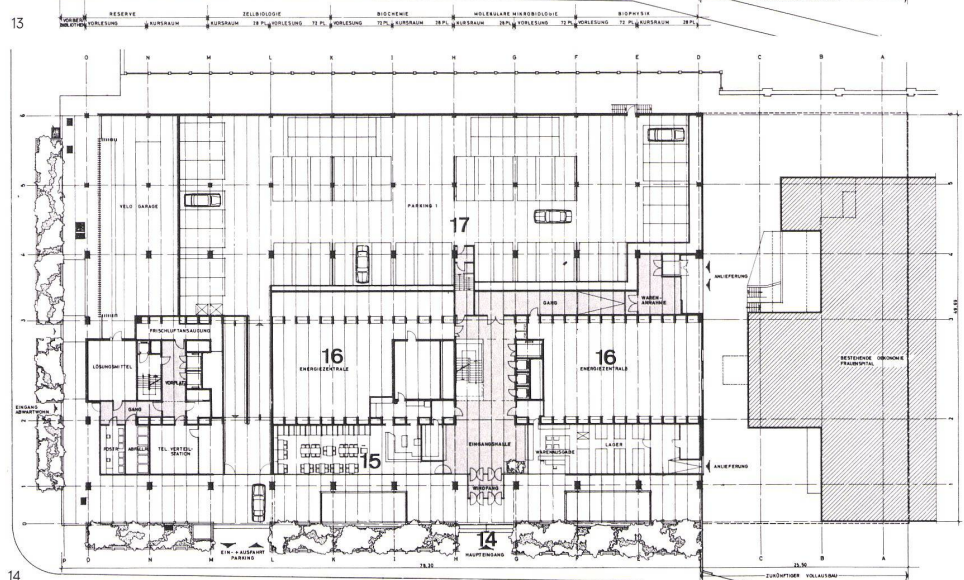

14

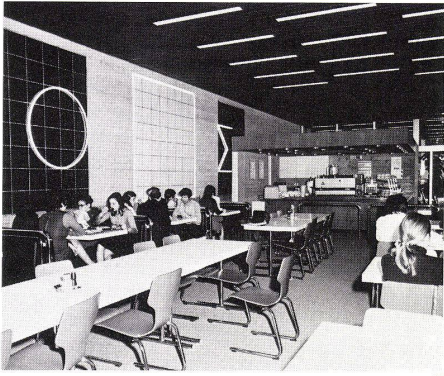

15

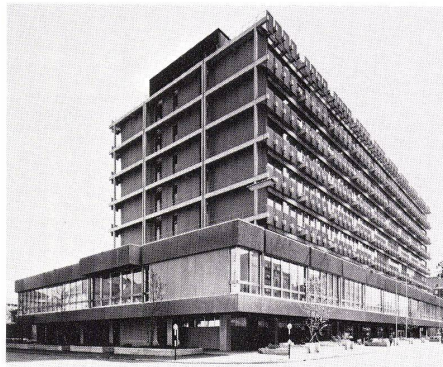

16

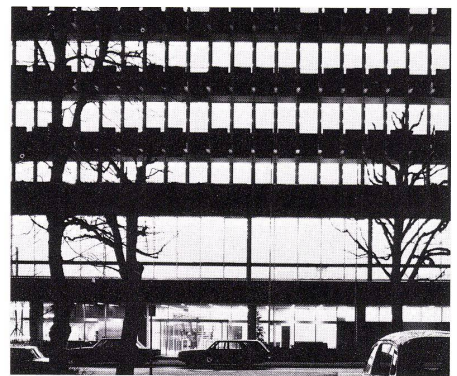

17

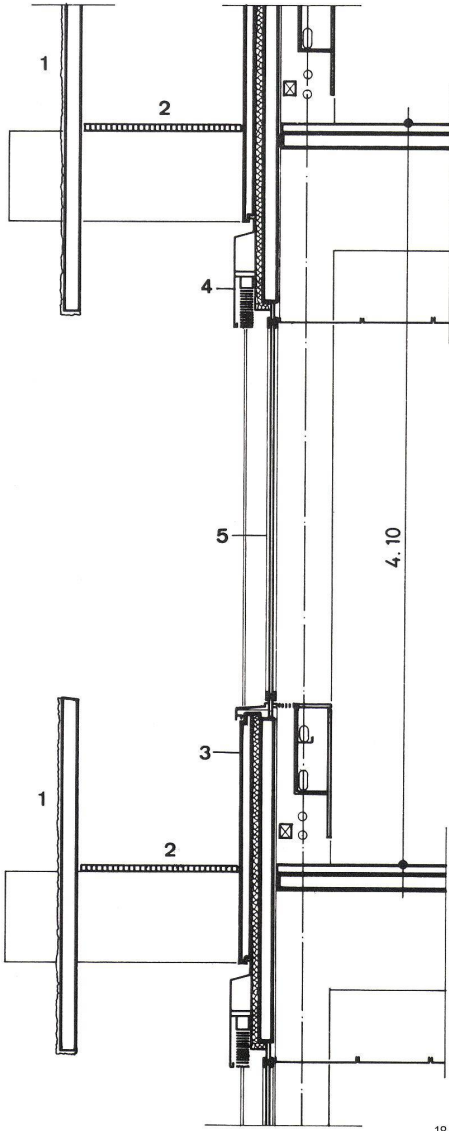

18



19

15
Café. Wandgestaltung von S. Buri.
Café. Décoration murale de S. Buri.
Café. Mural decoration by S. Buri.

16
Gliederung des Baukörpers in Lehrtrakt und mehrgeschossigen Forschungstrakt.
Articulation de l'aile d'enseignement et aile de recherche à plusieurs niveaux.
Articulation of the building in the class room tract and multi-storey tract.

17
Eingangsbereich.
Zone d'entrée.
Entrance area.

18
Schematischer Schnitt durch die Außenfassade.
Coupe schématique sur la façade extérieure.
Schematic section of exterior face.

- 1 Brüstungsplatten aus vorfabriziertem Strukturbeton / Panneau d'allège préfabriqué en béton structuré / Parapet slab of prefabricated structured concrete
- 2 Verzinkter Gitterrost / Grille galvanisée / Galvanized grille
- 3 Sandwich-Beton-Element mit äußerer Waschbetonstruktur / Élément sandwich en béton avec façade extérieure en béton lavé / Concrete sandwich element with exterior washed concrete
- 4 Lamellenstore / Store à lamelles / Venetian blinds
- 5 Ganzmetallfenster mit isolierten Profilen und zweischichtigem Isolierglas / Fenêtre métallique avec profils isolés et double vitrage / All-metal window with insulated sections and two-ply insulating glass

19
Fassadenausschnitt.
Détail de façade.
Detail of face.