

Zeitschrift: Bauen + Wohnen = Construction + habitation = Building + home : internationale Zeitschrift

Herausgeber: Bauen + Wohnen

Band: 28 (1974)

Heft: 12: Bauplanung gegenwärtig und zukünftig = Planification des constructions aujourd'hui et demain = Construction planning now and in the future

Artikel: Büromöbel : Entwurf Arne Jacobsen = Meubles de bureaux conçus par Arne Jacobsen = Office furniture by Arne Jacobsen

Autor: [s.n.]

DOI: <https://doi.org/10.5169/seals-348139>

Nutzungsbedingungen

Die ETH-Bibliothek ist die Anbieterin der digitalisierten Zeitschriften. Sie besitzt keine Urheberrechte an den Zeitschriften und ist nicht verantwortlich für deren Inhalte. Die Rechte liegen in der Regel bei den Herausgebern beziehungsweise den externen Rechteinhabern. [Siehe Rechtliche Hinweise.](#)

Conditions d'utilisation

L'ETH Library est le fournisseur des revues numérisées. Elle ne détient aucun droit d'auteur sur les revues et n'est pas responsable de leur contenu. En règle générale, les droits sont détenus par les éditeurs ou les détenteurs de droits externes. [Voir Informations légales.](#)

Terms of use

The ETH Library is the provider of the digitised journals. It does not own any copyrights to the journals and is not responsible for their content. The rights usually lie with the publishers or the external rights holders. [See Legal notice.](#)

Download PDF: 08.02.2025

ETH-Bibliothek Zürich, E-Periodica, <https://www.e-periodica.ch>

Büromöbel

Entwurf: Arne Jacobsen †

Meubles de bureaux conçus par Arne Jacobsen †

Office furniture by Arne Jacobsen †

Mit der Publikation der Büromöbel, die der 1971 verstorbene Arne Jacobsen entworfen hatte, möchten wir unsere Kritik am schläfrig gewordenen Skandinavien-Design im Augustheft etwas korrigieren.

Cet article sur les meubles de bureaux conçus par Arne Jacobsen, décédé en 1971, cherche à atténuer notre critique sur l'apathie des designers scandinaves (cf.: notre parution d'août).

This article on office furniture designed by Arne Jacobsen, who died in 1971, is intended to mitigate our criticism in the August Issue of the slackness in current Scandinavian design.

1 Als Material für die Büromöbel werden Aluminiumprofile mit gegossenen Ecken und Holzelementen in den Farben Blau, Ocker und Buchenholz natur verwendet. Le matériel employé pour les meubles de bureaux est de l'aluminium profilé.

The materials employed in the office furniture were aluminium sections with cast corner-pieces.

2-8 Aktengestell 1:40. Meuble de classement. File.

File.

3 Schrägfach für Formulare und Broschüren. Casier pour formulaires et brochures.

Rack for forms and brochures.



1

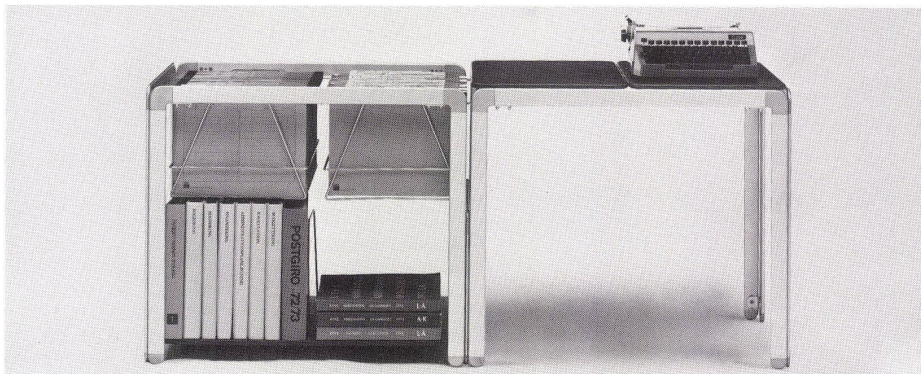
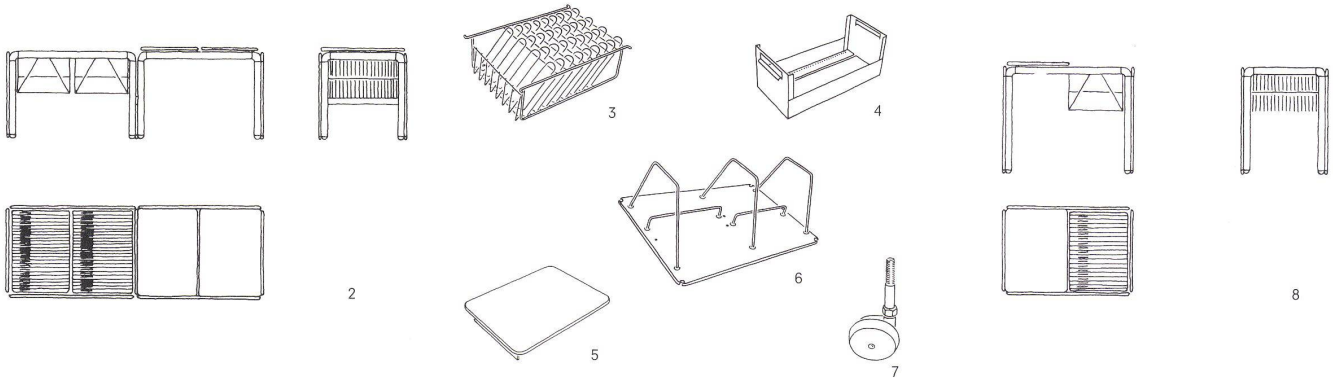

9



10

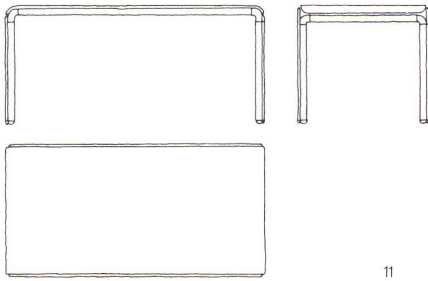

11

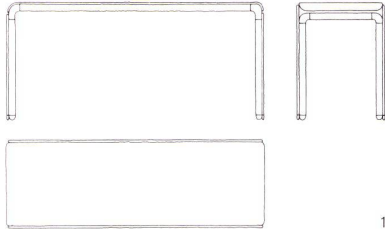

12



13

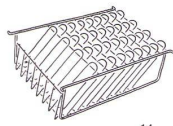

14

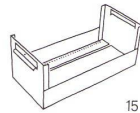

15

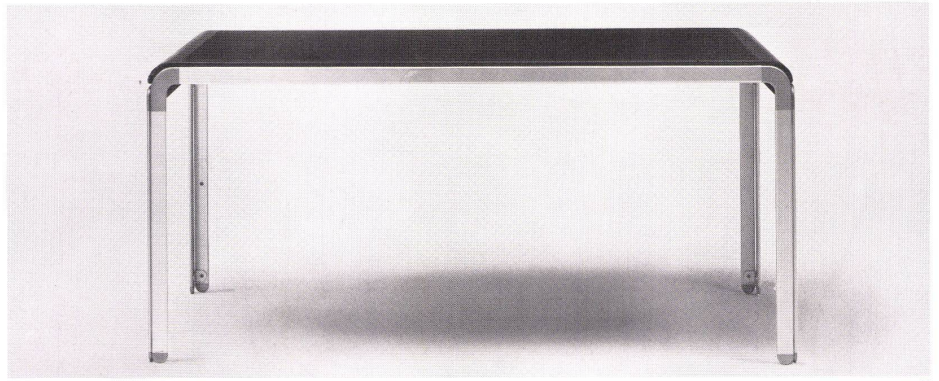

16

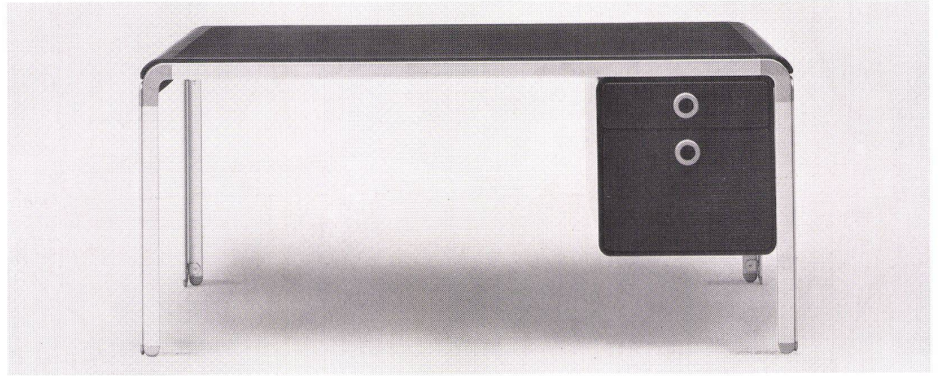

17

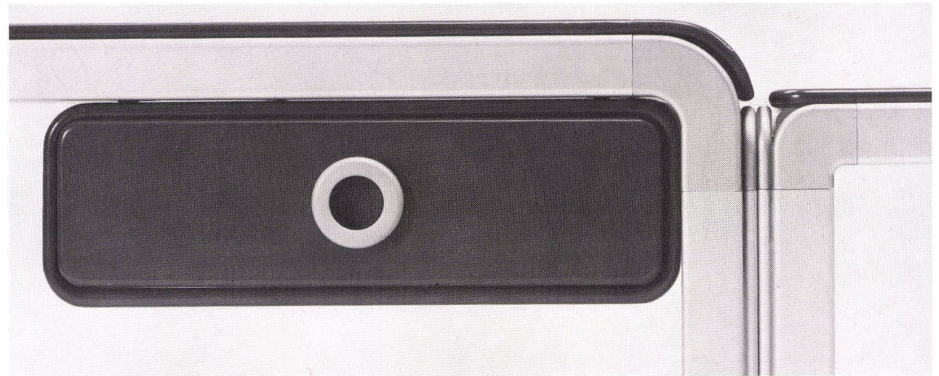

18

4
Kartothekkästchen.
Fichier.
Card file.

5
Verschiebbare Platte für das Tischband, als Unterlage für Büromaschinen und zum Abdecken von Papieren.
Plaque escamotable servant de support à des machines de bureau, et pour recouvrir des documents.
Adjustable panel for the desk top, used as base for business machines and for covering papers.

6
Bücherbord für das Tischband.
Etagère à livres.
Bookshelf on desk.

7
Tischrolle.
Roulettes pour le bureau.
Desk roller.

9
Tischband.
Dessus de bureau.
Desk top.

10
Einzelstisch auf Rollen.
Table simple sur roulettes.
Single desk on rollers.

11
Tisch 1:40, in den Abmessungen 1545×700 mm, Höhe 700 und 745 mm.
Table au 1:40, dimensions: 1545×700 mm, hauteur 700 et 745 mm.
Desk 1:40, dimensions: 1545×700 mm., height: 700 and 745 mm.



19



20

12
Tisch in den Abmessungen 1545×700 mm, Höhe 516 mm.
Table, dimensions 1545×700 mm, hauteur 516 mm.
Desk, dimensions: 1545×700 mm., height: 516 mm.

13
Hängemappenkorb.
Classement suspendu.
Suspended filing system.

14
Schrägfach.
Casier oblique.
Inclined rack.

15
Kartothekkästchen.
Fichier.
Card file.

16+17
Tisch.
Table.
Desk.

18
Detail vom Tisch und Anschluß eines Tischbandelementes.
Détail de la table avec raccordement d'éléments de table.
Detail of desk and attachment of a desk top element.

19+20
Tischkombinationen.
Combinaison de tables.
Desk combinations.

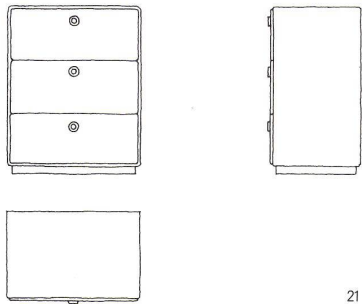

21

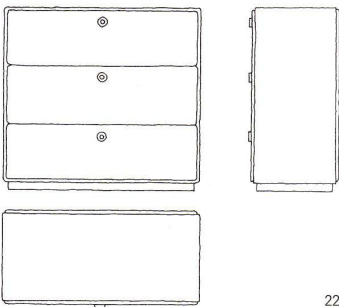

22

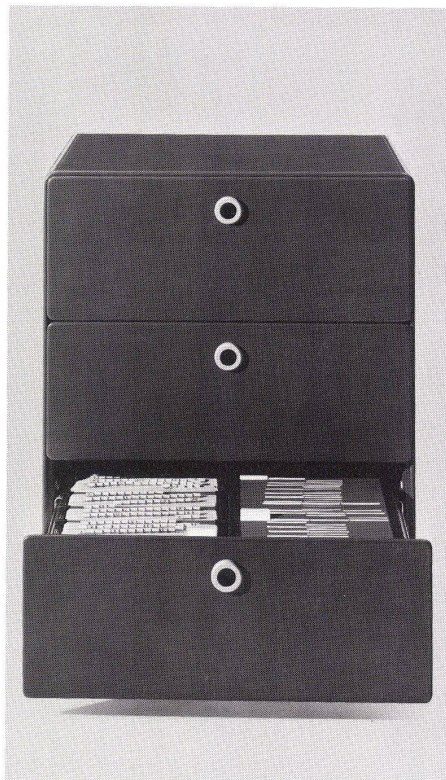

23

21
Archivschrank in den Abmessungen 800×990 mm,
Tiefe 525 mm.

Armoire d'archives, dimensions 800×990 mm, profon-
deur 525 mm.

Records file, dimensions: 800×990 mm., depth: 525 mm.

22
Archivschrank 1:40 in den Abmessungen 1187×990 mm,
Tiefe 525 mm.

Armoire d'archives, 1:40 dimensions 1187×990 mm,
profondeur 525 mm.

Records file, 1:40 dimensions: 1187×990 mm., depth:
525 mm.

23
Archivschrank.
Armoire d'archives.
Records file.

24+25
Blumenkasten mit braunem Einsatz 1:40. Abmessungen
510×365 mm, Tiefe 390 mm.

Pot à fleurs avec élément brun au 1:40, dimensions:
510×365 mm, profondeur 390 mm.

Flower box with brown frame 1:40. Dimensions:
510×365 mm., depth: 390 mm.

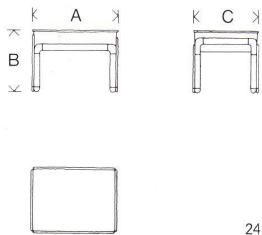

24



25

