

Zeitschrift: Bauen + Wohnen = Construction + habitation = Building + home : internationale Zeitschrift
Herausgeber: Bauen + Wohnen
Band: 29 (1975)
Heft: 9: Wohnungsbau

Werbung

Nutzungsbedingungen

Die ETH-Bibliothek ist die Anbieterin der digitalisierten Zeitschriften. Sie besitzt keine Urheberrechte an den Zeitschriften und ist nicht verantwortlich für deren Inhalte. Die Rechte liegen in der Regel bei den Herausgebern beziehungsweise den externen Rechteinhabern. [Siehe Rechtliche Hinweise.](#)

Conditions d'utilisation

L'ETH Library est le fournisseur des revues numérisées. Elle ne détient aucun droit d'auteur sur les revues et n'est pas responsable de leur contenu. En règle générale, les droits sont détenus par les éditeurs ou les détenteurs de droits externes. [Voir Informations légales.](#)

Terms of use

The ETH Library is the provider of the digitised journals. It does not own any copyrights to the journals and is not responsible for their content. The rights usually lie with the publishers or the external rights holders. [See Legal notice.](#)

Download PDF: 02.02.2025

ETH-Bibliothek Zürich, E-Periodica, <https://www.e-periodica.ch>

Komfort

Die in alle
Oederlin Batterien
eingebauten
Ringflex-Ventile
bringen
überlegenen Komfort.

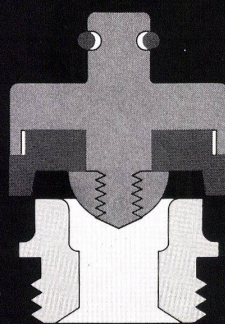

- leicht regulierbarer Wasserstrahl
- konstante Kalt-Warm-Mischung
- tropffreies Schliessen
- sparsamer Wasserverbrauch
- mehr Komfort durch Wasser nach Mass

OEDERLIN + CIE

Alle technischen Unterlagen durch
AG Oederlin + Cie - Armaturenfabrik
CH-5400 Baden - 056 82 01 01
CH-1000 Lausanne - 021 25 14 33

Viele Argumente sprechen für Syntolan-Quickstep

Syntolan-Quickstep ist **der** vollsynthetische textile Treppenbelag mit fabrikseitig fest eingearbeiteter Treppenkante. Schnelles Verlegen, Preisgünstigkeit und weitere Eigenschaften wie:

- pflegeleicht
- verschleissfest
- schallschluckend
- flammhemmend ausgerüstet
(von der Empa in Brandklasse V eingestuft)

machen Syntolan-Quickstep mit den 15 Farbnuancen zur eleganten Problemlösung in Hotels, Büros, Schulen, Wohnüberbauungen, Renovationsbauten und Einfamilienhäusern.

Syntolan-Quickstep, ein Produkt der Fabromont AG, Fabrik textiler Bodenbeläge.



fabromont^{AG}

Schweizer Qualitätsprodukte der Fabromont AG
Fabrik textiler Bodenbeläge
3185 Schmitten/Schweiz
Telefon 037 36 15 55 Telex 36 162

syntolan

syntolan quick
-step

syntolan structura

fabrolan

Verkauf durch den Fachhandel



Feller

Lichtregler
für Glühlampen,
max. Leistung
1200 Watt
Abmessungen:
80×150 mm
mit Kombi-UP-
Kasten Gr. I-I

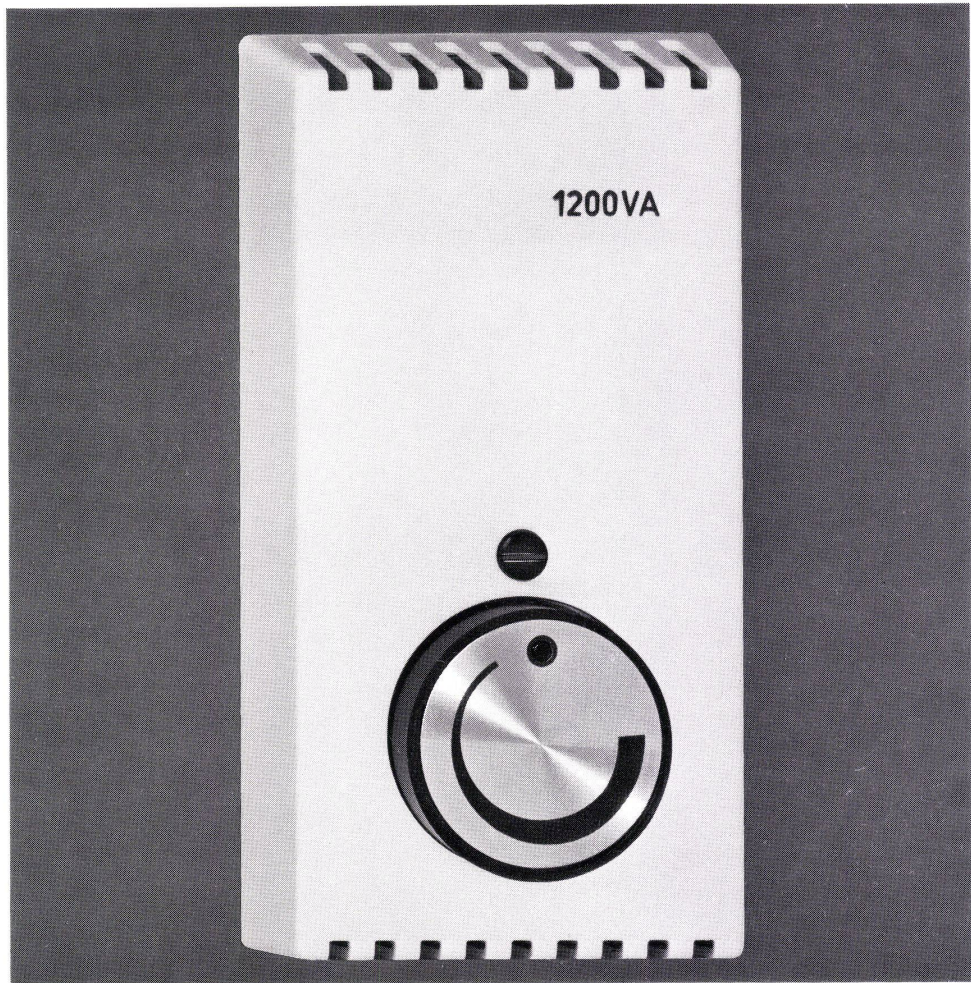

Feller-Lichtregler

Für die stufenlose Helligkeitsregulierung von Glühlampen. Modelle mit Leistungen von 440 und 1200 Watt für festen Einbau und von 300 und 600 Watt in beweglicher Ausführung mit Kabel und Stecker.

Geeignet für Wohn- und Schlafzimmer, Hotelräumlichkeiten, Restaurants, Büroräume, Schulzimmer, Kleinbühnen und überall dort, wo geregelter Licht zur Behaglichkeit und Atmosphäre beitragen kann.

Bei Anpassung der Helligkeit an die jeweiligen Bedürfnisse helfen Lichtregler Strom sparen.

In jeder Reglerposition ein- und ausschaltbar.

Radio- und fernsehentstört nach den Vorschriften der PTT.

SEV geprüft, mit Sicherheitszeichen.

Adolf Feller AG, 8810, Horgen, Telefon 01 / 725 65 65

neu Rolpac®

Faltrolladen (+Patent angemeldet)

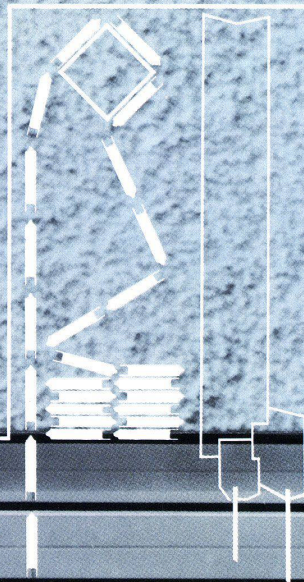

Der Rolladen
der das
Schicksal des
Rolladenkastens
besiegelt

(weil er in einer äusseren Sturznische untergebracht werden kann)

Mit der Markteinführung des ROLPAC-Faltrolladens ist Griesser die Verwirklichung eines langgehegten Anliegens fortschrittlich denkender Architekten gelungen, nämlich einen Rolladen zu entwickeln, der keinen Rolladenkasten mehr benötigt.

Durch den Einbau in eine äussere Sturznische ergeben sich folgende Vorteile:

- Wesentlich verbesserte Wärmeisolation und damit Senkung der Heizkosten
- Bedeutend bessere Schalldämmung, somit besserer Schutz gegen Verkehrslärm
- Verminderung des konstruktiven Aufwands und der Baukosten

Daneben weist der ROLPAC-Faltrolladen eine Reihe weiterer einzigartiger Vorteile auf, von denen hier nur einige aufgezählt werden:

- Zwangsläufiger Antrieb, somit perfekte Schliessung der beweglichen einbrennlackierten **Leichtmetall-Hohlprofilstäbe**.
- Automatische Arretierung des Panzers in der untersten Stellung.
- Wegfall von Ankerschienen und einbetoniertem Sturzbrett.

Dank seinem interessanten Preis eignet sich der ROLPAC-Faltrolladen vorzüglich für den preisgünstigen Wohnungsbau. Verlangen Sie unsere Dokumentation, ein unverbindliches Angebot oder wenden Sie sich ganz einfach an die nächstgelegene Griesser-Filiale. Unsere Spezialisten werden Sie gerne beraten.

GRIESSER

GRIESSER AG 8355 AADORF TEL. 052 / 47 25 21

Filialen und Vertretungen:

BASEL 061 / 54 10 62 ● BERN 031 / 25 28 55 ● CHUR 081 / 24 10 68 ● GENÈVE 022 / 92 04 16 ● KREUZLINGEN 072 / 8 33 96 ● LA CHAUX-DE-FONDS 039 / 23 83 23 ● LAUSANNE 021 / 26 18 40 ● LUGANO 091 / 3 44 31 ● LUZERN 041 / 22 72 42 ● NEUCHÂTEAU 038 / 25 96 12 ● NIEDERLENZ 064 / 51 35 88 ● OBERWIL BL 061 / 54 10 62 ● ST. GALLEN 071 / 25 66 65 ● SIERRE VS 027 / 5 07 54 ● THUN 033 / 36 36 44 ● WINTERTHUR 052 / 25 60 21 ● ZÜRICH 01 / 39 65 90.

Mit VETROFLEX sind Sie unserer Zeit um einen Gesetzes- paragrafen voraus. Denn früher oder später werden Isolierungen Vorschrift.

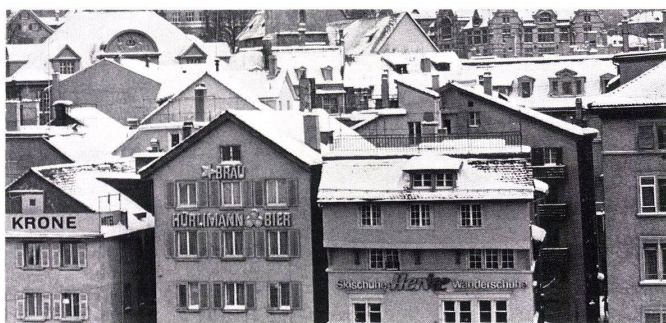

Energie ist nicht unerschöpflich. Die Energiekrise hat dazu aufgerüttelt, den Energieverbrauch ernsthafter unter Kontrolle zu halten. Schon heute werden die Schritte zu gesetzlichen Massnahmen geprüft und vorbereitet. Noch ist freiwillig, was früher oder später bei Neu- und Umbauten Gesetz werden wird: die Wärmeisolierung, wie Vetroflex sie bietet. Damit die Wärme im Raum und der Energieverbrauch im Rahmen bleiben.

Doch Vetroflex-Isolierstoffe schützen nicht nur vor Kälte und Hitze, sondern auch vor Lärm. Sie sind unbrennbar, unverrottbar und unzersetzbar. Sie sind robust, leicht und problemlos mit Messer oder Schere zu verarbeiten. Sie sind kurzfristig

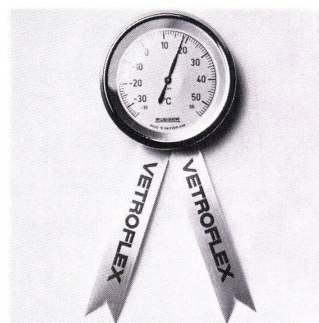

durch den Fachhandel in verschiedenen Raumgewichten und rationellen Formaten lieferbar.

**Es ist besser
heute isolieren zu können
als morgen zu müssen.**

**ISOVER
VETROFLEX**

FIBRIVER
(vorm. Glasfasern AG)
8155 Niederhasli ZH



Ganzmetall-Raffstoren
 Lamellen-Raffstoren
 Lamellen-Rollstoren
 Vertikallamellenstoren
 Markisenanlagen
 Normmarkisen
 Senkrechtstoren
 Ausstellstoren
 Verdunkelungsanlagen
 Zentralsteuerung
 Gross-Schirmanlagen
 Leichtbedachungsanlagen

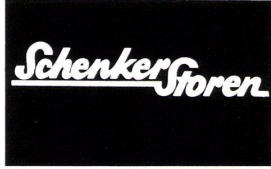

Vertretungen: Basel,
 Bern, Biel, Camorino, Chur,
 Fribourg, Genève,
 Luzern, Lausanne, Neuchâtel,
 St. Gallen, Sion,
 Solothurn, Tavannes,
 Winterthur, Zürich

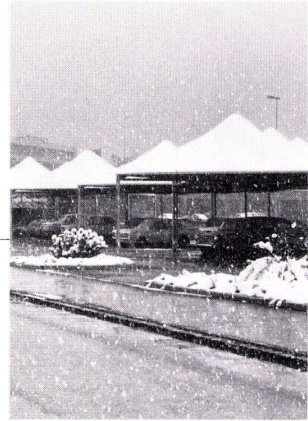

Tip-Top-Garage, Dietlikon

Produkt:
 Pyramidendächer

Architekt:
 Maxinorm AG
 Generalunternehmung
 Zürich

Foto:
 J. Stieger, Kaiserstuhl

Emil Schenker AG
 Storenfabrik
 5012 Schönenwerd
 Tel. 064/4143 43
 Telex 68526





nzmetall-Raffstoren
 nellen-Raffstoren
 nellen-Rollstoren
 tikallamellenstoren
 rkisenanlagen
 rmmarkisen
 rkrechststoren
 sstellstoren
 dunkelungsanlagen
 rtrafsteuerung
 sss-Schirmanlagen
 chtbedachungsanlagen

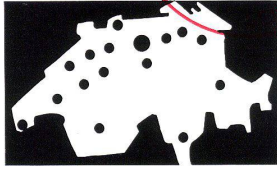

Vertretungen: Basel,
 Bern, Biel, Camorino, Chur,
 Fribourg, Genève,
 Luzern, Lausanne, Neuchâtel,
 St. Gallen, Sion,
 Solothurn, Tavannes,
 Winterthur, Zürich

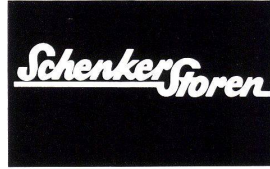

Emil Schenker AG
 Storenfabrik
 5012 Schönenwerd
 Tel. 064/4143 43
 Telex 68526

Ich/Wir bitte(n) um:

- Ausführung von Reparaturarbeiten an Lamellenstoren/Rolläden/Stoffstoren/Markisen (Zutreffendes unterstreichen)
 - Kontrolle der Storenanlage im Werk III
 - Unverbindliche und kostenlose Besprechung und Beratung
 - Vorschlag für einen Service-Vertrag (periodische Kontrolle)
 - Telefonische Voranmeldung erwünscht, Telefon: 01 94 23 86
- ~~Frau/Fr./Herr~~ Rhiner verlangen
 Bemerkungen: Wir erwarten wie gewohnt eine
prompte Erledigung. Schicken Sie bitte wieder
den Monteur Pfister.

Datum

Unterschrift

5.6.75 *Rhiner*

Genauere Adresse auf Vorderseite



Kontaktieren Sie
 unsere Service-Zentralen unter
 folgenden Telefon-Nummern:

Wir schreiben Service gross
 – ob Sie telefonieren,
 uns eine Rückantwortkarte
 wie oben abgebildet
 senden oder
 einen Wartungsvertrag
 abschliessen – wir
 bedienen Sie stets prompt
 und fachkundig.

4000 Basel 12	Friedensgasse 50	061 439910
3000 Bern 6	Thunstrasse 43a	031 447718
2500 Biel	Hartmann+CO AG	032 420142
6528 Camorino, Ticino	Casella postale 8	092 271233
1225 Chêne-Bourg Genève	Case postale 51	022 485555
2035 Corcelles Neuchâtel	Grand-Rue 4	038 31 4453
7000 Chur	Belmontstrasse 6	081 246464
4552 Derendingen Solothurn	Biberiststrasse 16	065 424237
1700 Fribourg	Place de la Gare 34	037 227059
1052 Le Mont Lausanne	Rue de Lausanne	021 329457
6000 Luzern	Moosstrasse 15	041 223324
9008 St. Gallen	Farbgutstrasse 2	071 245654
1950 Sion	Case postale 285	027 31 1560
2710 Tavannes	Postfach	032 91 3527
8408 Winterthur	Riedhofstrasse 45	052 255621
8033 Zürich	Turnerstrasse 25	01 280035

Zwei Waschbecken und trotzdem sparen

sparen

an Installationskosten, denn der CARINA-DUE-Doppelwaschtisch benötigt nur einen Ablauf.

sparen

bei den Aussenmassen, weil die CARINA-DUE nur 90 cm breit ist und trotzdem zwei vollwertige Becken aufweist.

sparen

an Raum, denn dank der ausgewogenen Beckenform kann das Bidet direkt neben dem Waschtisch stehen.

zwei Waschbecken

geben jedem Badezimmer mehr Gebrauchswert.

sabez

Sanitär-Bedarf AG Zürich
Spezialisten für Küchenbau
und Sanitärbedarf

Büro und Ausstellung:
Kreuzstrasse 54, 8008 Zürich
Telefon 01/47 35 10

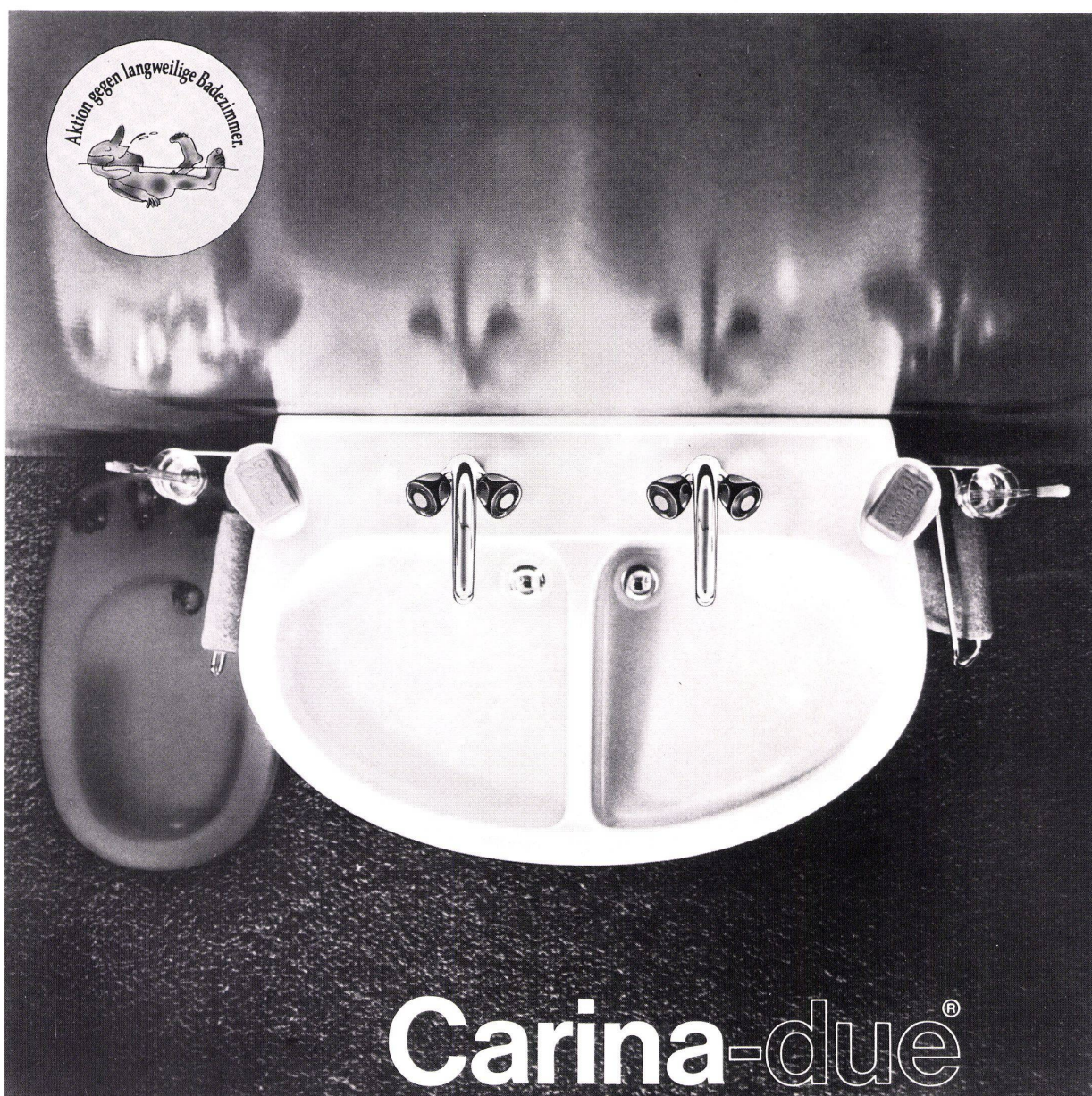

Carina-due®

bringt mehr Komfort ohne grosse Kosten

Bauknecht bietet das umfassendste Einbaugeräte-Programm der Schweiz – bringen Sie seine Möglichkeiten ins Spiel.

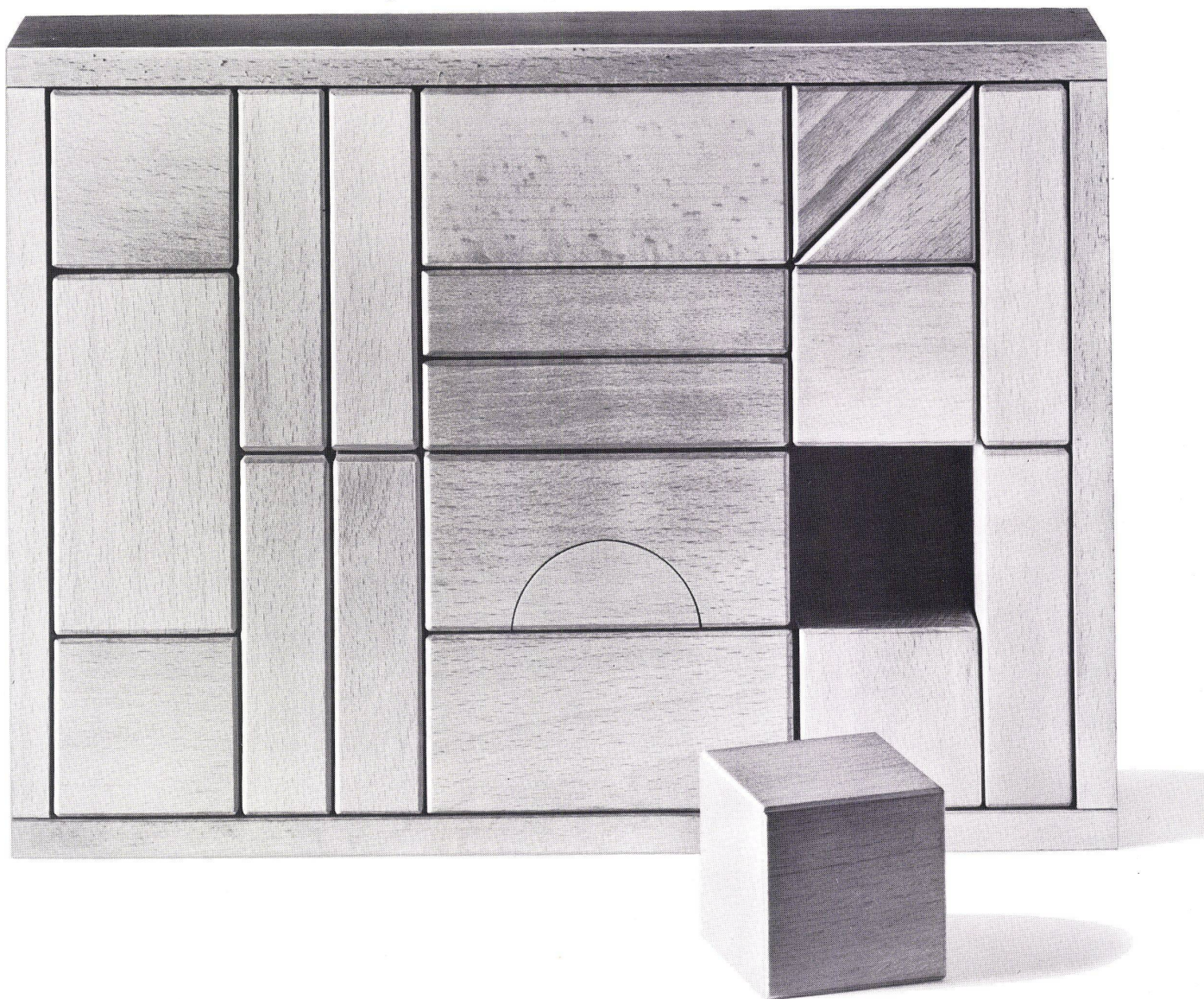

Das Bauknecht- Einbaugeräte-Programm – der «Baukasten» mit 28 problemlosen «Norm-Bausteinen»

Bauknecht-Einbaugeräte sind problemlose «Bausteine» für jede moderne Küche. 28 bewährte Geräte – vom preiswerten Modell der Komfort-Klasse, bis zum Spitzen-Modell der Luxus-Klasse – ermöglichen es Ihnen, allen vorkommenden Anforderungen gerecht zu werden. Wirklich ein lückenloses Programm, das keine Wünsche offen lässt.

Seien es Einbau-Kühl- und Gefrierschränke, Einbau-Geschirrspüler, Kochherde, Backöfen, Einbau-Rechauds und Dunstfilterhauben oder Waschautomaten, beim Bauknecht-Programm passt einfach alles. Problemlos und selbstverständlich.

Aus langjähriger Erfahrung und dank ständiger Zusammenarbeit mit kompetenten Fachleuten entspricht jedes Bauknecht-Gerät den spezifischen Anforderungen, welche Küchenbauer in Bezug auf einfachen, problemlosen Einbau und Architekten in formaler und gestalterischer Hinsicht stellen. Bedienungskomfort (Automatik) und leichte Pflege (Reinleib-Backofen) kommen auch den Vorstellungen und Wünschen der Hausfrau optimal entgegen.

Prüfen Sie das Bauknecht-Einbaugeräte-Programm in Ihrem eigenen Interesse. Verlangen Sie die Spezial-Dokumentation über Bauknecht-Einbaugeräte. Es lohnt sich!

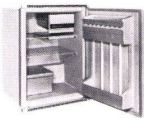

Modell E130
Inhalt 130 Liter. Vollraum-Nutzung. Zwei-Stern-Gefrierfach.
Schrankmasse: Breite 548 mm, Höhe 760 mm (6/6), Tiefe 580 mm.
Preis Fr. 378.-



Modell EV1601***
Inhalt 155 Liter. 18-Liter-Drei-Stern-Gefrierfach. Abtau-Vollautomatik. Klimatisierter Kühlraum.
Schrankmasse: Breite 550 mm, Höhe 887 mm (7/6), Tiefe 590 mm.
Preis Fr. 568.-



Modell EV2451***
Inhalt 245 Liter. 28-Liter-Drei-Stern-Gefrierfach. Abtau-Vollautomatik. Klimatisierter Kühlraum.
Schrankmasse: Breite 550 mm, Höhe 1268 mm (10/6), Tiefe 590 mm.
Preis Fr. 758.-



Modell ED2601
Inhalt 255 Liter. 3-Stern-Gefriersafe. Inhalt 85 Liter. Klimatisierter Kühlraum. Abtau-Vollautomatik.
Schrankmasse: Breite 550 mm, Höhe ohne oberes Lüftungsgitter 1394 mm (11/6), Höhe mit oberem Lüftungsgitter 1521 mm (12/6), Tiefe 595 mm.
Preis Fr. 998.-



Kühl-Gefrierkombination Modell EPC2951 V
Inhalt 290 Liter. Kühlautomat 160 Liter, Gefrierschrank 130 Liter.
Schrankmasse: Breite 555 mm, Höhe mit oberem Lüftungsgitter 1713 mm, ohne oberes Lüftungsgitter 1658 mm, Tiefe 590 mm.
Preis Fr. 1198.-

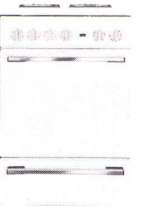

Einbau-Elektroherd EH640 Komfort
4 Platten. Schweizer-Norm. 7-Stufenschalter. Kontrolllampe. Grossraumbackofen mit Thermostat. Plattenbild 412.
Preis Fr. 475.-
(Weitere Komfort-Modelle ab Fr. 405.-)

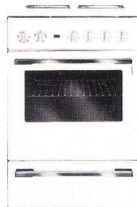

Einbau-Elektroherd EH644 De Luxe
4 Platten. Schweizer-Norm. 7-Stufenschalter. Kontrolllampe. Grossraumbackofen mit Thermostat. Sichtscheibe. Innenbeleuchtung. Stecker für Infrarot-Grill. Vollauszugschublade. Plattenbild 412.
Preis Fr. 710.-
(Weitere De Luxe-Modelle ab Fr. 650.-)

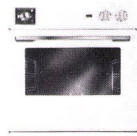

Einbau-Backofen EB1273 De Luxe
Wahlschalter für Unter- und Oberhitze. Backofenthermostat. Kontrolllampe. Vollauszugschublade. Sichtfenster. Innenbeleuchtung. Stecker für Infrarot-Grill. Schweizer-Norm.
Preis Fr. 610.-



Einbau-Elektroherd EHH44 V De Luxe
4 Platten. Schweizer-Norm. 7-Stufenschalter. Kontroll-Leuchten.
Reinbleib-Heissluft-Backofen. Temperaturwahl-Drucktasten und Zeitautomatik. Innenbeleuchtung. Geschirrschublade. Vollglasausführung. Plattenbild 412.
Preis Fr. 1590.-
(Weitere Modelle ab Fr. 1410.-)

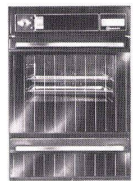

Einbau-Reinbleib-Heissluft-Backofen EBH76 V
Drucktasten-Steuerung und Temperatur-Automatik. Zeitautomatik. Kontroll-Leuchte. Innenbeleuchtung. Schublade mit Heizung. Vollglasausführung. Schweizer-Norm.
Preis Fr. 1570.-
(Weitere Modelle ab Fr. 1450.-)



Waschvollautomat Modell WA656 K
Befestigungsfrei. Einknopf-Schaltung, 18 vollautomatische Programme. 100° C-Kochstufe. Lockerschleuder-Automatik. Schleuderleistung ca.

850 U/min. Für ca. 4,5 kg Trockenwäsche.
Masse: 82 x 59 x 58 cm.
Preis Fr. 2390.-

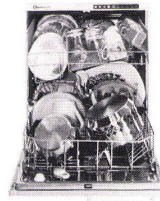

Einbau-Geschirrspülautomat GS455 E
Für 10 Massgedecke. 4 Spülprogramme. Kalt- und Warmwasseranschluss. Wasserentkalkungsanlage. Chromstahlausführung. Trockenheizung. Dampfkondensator.
Masse: Höhe 86,2 cm, Breite 55 cm, Sockel 10 cm. Schweizer-Norm.
Preis Fr. 1850.-



Einbau-Geschirrspülautomat GS261 E
Für 10-12 Massgedecke. Wasserentkalkungsanlage. Spülbehälter und Innentür aus schalldämpfendem Hostalen. Kalt- oder Warmwasseranschluss.
Masse: Höhe 86,2 cm, Breite 59,5 cm, Tiefe 58 cm.
Preis Fr. 1350.-



4-Platten Einbau-Rechaud Modell 4
Plattenbild 412.
Preis Fr. 330.-



3-Platten Einbau-Rechaud Modell 3
Plattenbild 302.
Preis Fr. 275.-



2-Platten Einbau-Rechaud Modell 2
Plattenbild 202.
Preis Fr. 210.-



Minor-Küche Typ1000 A
Chromstahl-Abdeckung mit Spülbecken. Schnell- und Normalkochplatte. Drei-Stern-Klimafrisch-Kühlautomat 140 L.
Masse: 100 x 91 x 61 cm.
Preis Fr. 990.-



Dunstabzugshaube DA155
Als Abluft- oder Umluftgerät verwendbar. Normmasse. Versenkbar bis zur Tiefe der Oberschränke. 3-Stufen-Gebläse. Beleuchtung. Problemlose Installation.
Preis Fr. 370.-

POOL

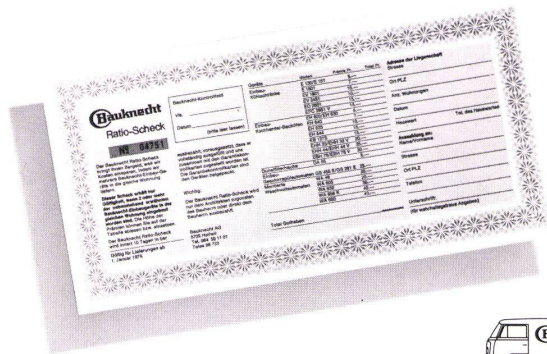

zuverlässig und schnell

Bauknecht
weiss, was Frauen wünschen

Bares Geld für Sie – der Bauknecht Ratio-Check!

Bei der Lieferung von mehreren Bauknecht-Geräten in die gleiche Wohnung können wir Kosten sparen, nämlich durch die Vereinfachung von Administration, Lieferung, Rechnungsstellung, Instruktion und

Unterhaltungsservice. Diese echte Ersparnis durch Rationalisierung lassen wir dem Bauherrn in Form eines auf Sicht ausgestellten Checks zugute kommen.

Informations-Bon

Das Bauknecht Einbaugeräte-Programm interessiert mich. Bitte senden Sie mir unverbindlich die vollständige Dokumentation.

BW

Name/Vorname

Strasse/Nr.

PLZ/Ort

Bauknecht AG, 5705 Hallwil, Telefon 064 / 50 11 01

Inbegriff für Qualität : Jagospan Jago-Tischlerplatten

Tischlerplatten

Ausführung: Stäbli, Block,
Bau. Deckfurniere: Limba,
Okumé, Abachi, Buche

Türfutterplatten 5fach,
längsfurniert

Formate: 183×525 cm,
220/260×183 cm

Sämtliche Tischlerplatten
können auch wasserfest
verleimt geliefert werden

Neu

Jago-Tispan

Tischlerplatte mit 4-mm-
Span-Deckschicht

Mittellagen: Stäbli, Baublock

Format: 183×525 cm

Verleimung: normal und
wasserfest

Jagospan furniert

Limba, Okumé, Abachi, Buche

Formate: geschält: 260×183 cm,
183×525 cm

gemessert: 475×183 cm,
450×183 cm, 183×525 cm
(Liefermöglichkeit auf Anfrage)

Jagospan

Normal und Industrie

Formate: 187×526 cm,
187×263 cm

Neu

Jago-Faserspan

Jagospan mit Hartfaser-
Deck, speziell geeignet
als Träger-Platte

Format: 183×525 cm

Verkauf
über den Fachhandel

**Jago-Werke
Jacques Goldinger AG
Tischler- und Spanplattenfabrik
8272 Ermatingen TG**

Telefon 072 61212

Für technische Beratung, Unterlagen
und Muster stehen wir Ihnen jederzeit
gerne zur Verfügung

BIJOU

Der Porzellan-Einbauwaschtisch
mit dem fugenlosen Abschluss



Modell geschützt



Laufen

Keramik ist immer modern

BIJOU – der Perfekte

Es spricht immer für einen Waschtisch, wenn er zahlreiche Nachahmer findet. Aber BIJOU besitzt Qualitäten, die nach wie vor nur dem Original eigen sind.

1. Sein augenfälligstes Merkmal: der vollkommen saubere Abschluss. Kein überstehender Rand erschwert die Sauberhaltung des Waschtisches, denn BIJOU ist fugenlos in das Einbaumöbel integriert.

2. BIJOU besteht aus pflegeleichtem Sanitärporzellan, das scheuer-, kratz- und lichtfest ist, einem Naturprodukt also, dessen Glasur während Jahrzehnten ihren vollen Glanz und ihre Leuchtkraft behält.



Der einzigartige Bijou-Vorteil: fugenloser und sauberer Einbau

3. BIJOU-Waschtische werden den individuellsten Wünschen gerecht, denn sie lassen sich – je nach den gegebenen Raumverhältnissen – in verschiedenster Form und Grösse einbauen. Mit einem oder mehreren Waschbecken, in einfacher Ausführung oder als Luxusmodell, wobei verschiedenste Materialien wie Kunstharz (Kellco, Resopal, Formica, ...), Plexiglas, Marmor usw. mit eckigen oder abgerundeten Kanten zur Wahl stehen.

Die BIJOU-Kombinationen sind als Schmuckstück in der eigenen Wohnung genau so beliebt wie als Lavabos mit grossen Abstellflächen in Hotels, Restaurants, Verwaltungsgebäuden, Spitälern oder Altersheimen.

4. Das BIJOU-Becken lässt sich auch ohne Demontage des Tisches auswechseln.

5. Der Sanitär-grosshandel liefert Einbaukombinationen mit BIJOU-Becken je nach Bedarf mit raumsparendem Zubehör wie eingebautem Wäschekorb, Klappfächern und Schubladen.

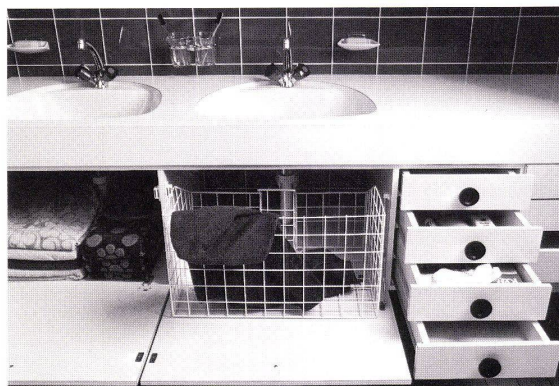

BIJOU-Kombinationen können raumsparend und individuell ausgebaut werden.

6. BIJOU ist zur Zeit in folgenden Sanitärfarben lieferbar:
 Normfarben: moosgrün, bahamabeige, kaspischgrün, azalee, azurblau
 Exklusivfarben: miel, agave, mocca, malva

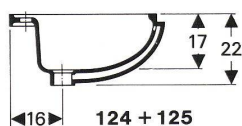
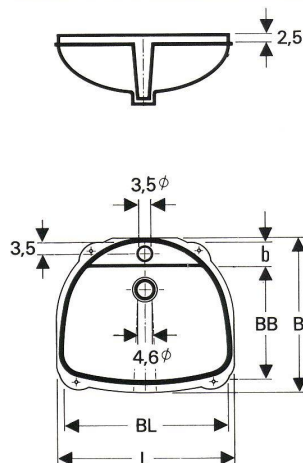

No.	L	B	BL	BB	b	kg
124	54,5	47,5	50	35	7	10
124.5*	54,5	47,5	50	42	0	9
125	60	48	56	36	7,5	10

*Ohne Armaturenbank

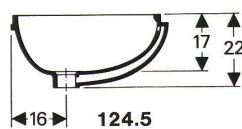

Masstab 1 : 20

Lieferung über den Fachhandel



AG für Keramische Industrie
 4242 Laufen
 Telefon 061 891011
 Telex 62976

Hoval-Kundendienst: Überall in der Schweiz – pünktlich und zuverlässig.

Ihnen und Ihren Kunden zuliebe.

Bei Hoval stehen täglich
75 Service-Monteur im Einsatz.
Gut geschulte,
hilfsbereite und freundliche Fachleute.
Sie arbeiten eng mit den
regionalen Hoval-Büros zusammen.
Darum sind sie ein Team
auf das Verlass ist.
Pünktlich und zuverlässig.
Ganz im Dienste der Installateure und ihren Kunden.

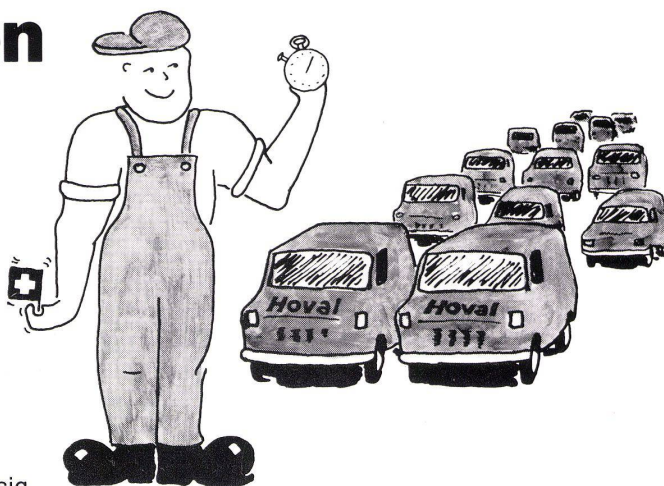

Jeder Monteur-Besuch
wird sorgfältig vorbereitet und wenn nötig
mit den beteiligten Handwerkern koordiniert.
In dringenden Fällen
ist der Hoval-Service
sogar ausserhalb der Geschäftszeit erreichbar.
Denn die Pikett-Nr. 01-923 17 53
steht Tag und Nacht
im Dienste der Hoval-Kunden.

Hoval Herzog AG
8706 Feldmeilen
Telefon 01-925 61 11
Bern, Reinach-Basel, Lausanne, Lugano

In der Schweiz vertraut man Hoval.

Hoval®

Hoval – für Heizung, Warmwasser, Klima
und Energierückgewinnung.

Hygienische und saubere Pissoir-Anlagen mit der neuen Bieri Pissoir-Spülung.

Die Sauberkeit und Hygiene in

Pissoir-Anlagen von Restaurants, Hotels, Verwaltungs- und Industriegebäuden lassen sehr oft zu wünschen übrig. Sei es

weil die Benützer die Spülung nicht betätigen oder weil die Spülanlage nicht den Erfordernissen angepasst ist. Hier schafft die neue Bieri Pissoir-

Spülung Abhilfe. Denn die Bieri Pissoir-Spülung wird, mittels Elektroden,

automatisch ausgelöst. Sie ist betriebssicher und wartungsfrei, einfach zu installieren und kostensparend im Wasserverbrauch. Die

Bieri Pissoir-Spülung ist patentiert und SEV-geprüft und eignet sich sowohl für neue als auch für Umbauten bestehender Anlagen. Verlangen Sie Unterlagen. Wir oder Ihr Sanitär-

Grossist stehen Ihnen jederzeit gerne zur Verfügung.

Bieri Pumpenbau AG - 3110 Münsingen - Tel. 031 - 92 21 21

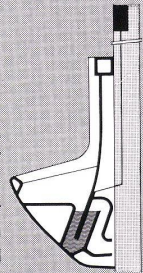

Automatisch Kostensparend



Bieri

Neu!

Kern-Prontograph der perfekte Tuschefüller mit Kern-Präzision

Wenn Europas grösster Reisszeug-Hersteller einen Tuschefüller auf den Markt bringt, dann dürfen Sie einiges an Qualität, Präzision und Funktionstüchtigkeit erwarten. Denn Reisszeuge und optisch-feinmechanische Präzisionsinstrumente von Kern Aarau geniessen nicht umsonst Weltruf.

Kern & Co. AG
Werke für
Präzisionsmechanik und Optik
5001 Aarau
Telefon 064/251111



System für rationelles Zeichnen

Ihr nächster Tuschefüller: der perfekte Kern- Prontograph.

BON

Ich möchte mehr über den Kern-Prontograph wissen. Bitte senden Sie mir Unterlagen.

Name/Firma: _____

Sachbearbeiter: _____

Strasse: _____

PLZ, Ort: _____

Bitte einsenden an Kern & Co. AG, 5001 Aarau

1

Antistatisch ist nicht immer antistatisch.

(Das merkt man bei Teppichboden erst dann, wenn es zu spät ist.)

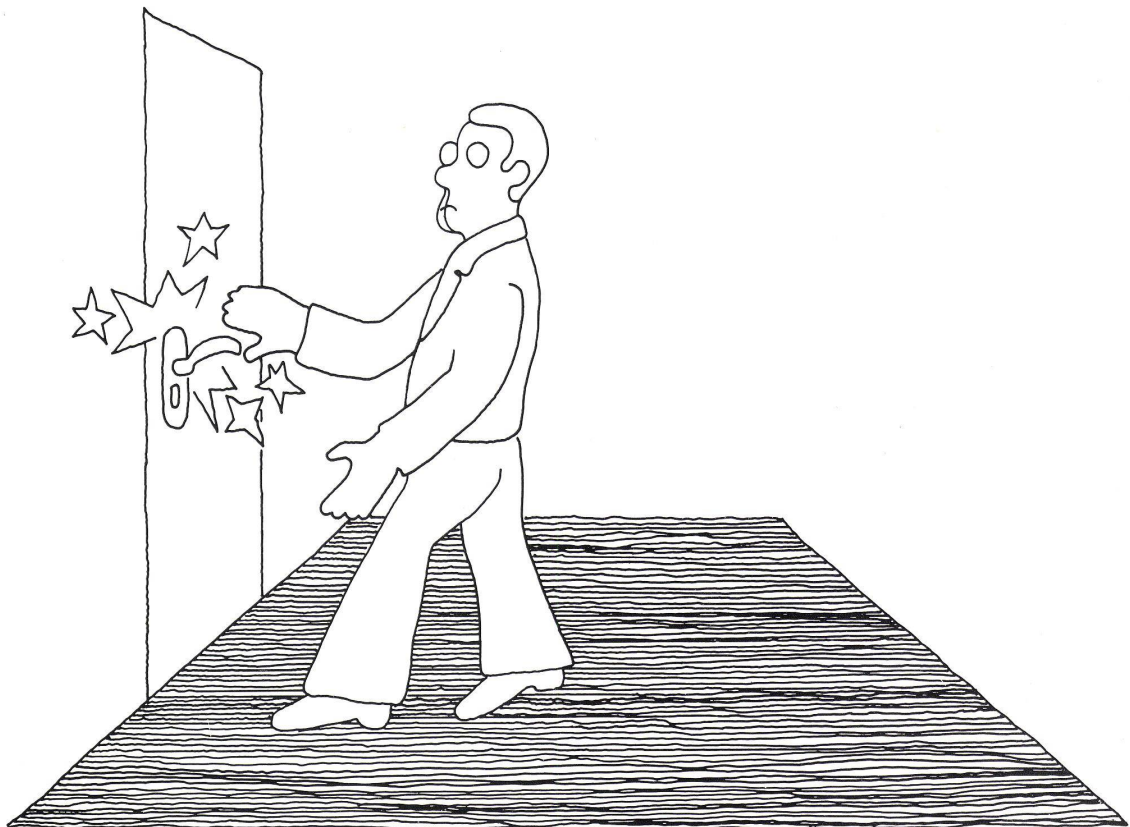

Ein antistatischer Teppichboden soll immer antistatisch sein. (Auch wenn er 100 mal gereinigt wird.)

Deshalb verarbeiten immer mehr Teppichhersteller in Europa für antistatischen Teppichboden Enka stat®. Besonders für Teppichbodenqualitäten, die in großen Objekten eingesetzt werden, wo sich bisher die elektrostatische Aufladung manchmal unangenehm bemerkbar machte.

Enka stat® – das sind Markenfasern und -garne von Enka Glanzstoff, die bereits durch und durch antistatisch aus der Spinnöse kommen. Ihre Antistatic ist eingesponnen und deshalb völlig abriebfest und shampooierrecht. Nichts kann

sich abtreten, nichts herausgewaschen werden.

Teppichböden aus diesen Fasern und Garnen können Sie auf einen Blick erkennen. An der Qualitätsauszeichnung „Enkalon controlled quality“ mit dem Zusatz Antistatic, die zusätzlich neben den Marken renommierter Teppichhersteller steht.

Also Sicherheit dafür, daß der damit ausgezeichnete Teppichboden alle Eigenschaften eines hochwertigen Teppichbodens hat. Alle. Und daß er antistatisch ist und bleibt. Für immer.

Dafür also, daß er nicht nur durch und durch gut, sondern auch durch und durch antistatisch ist.



Enkalon = controlled quality.

Doppelte Sicherheit beim Kauf von Teppichboden.

Enka Glanzstoff bv., Arnheim/Holland. Für die Schweiz: Feldmühle AG, CH 9400 Rorschach.

® registered trade-mark Enka Glanzstoff, ein Unternehmen der Akzo-Gruppe

Gehrig Vaissella Der Geschirrwaschautomat für Schweizernorm-Küchen.



Unübertroffen
in Sicherheit und Sauberkeit.
Neu dazu: die Schönheit

Spitzenqualität



GEHRIG

Unübertroffen in Sicherheit und Sauberkeit

Eine schöne Küche steigert den Wert der Wohnung. Und das ist bei der neuen Gehrig Vaissella berücksichtigt.

Fachleute für Innenarchitektur und Formgestaltung gaben ihr ein vornehm-elegantes Kleid.

Ohne den Planer in seiner Gestaltungsfreiheit einzuschränken. Denn die Front der Gehrig Vaissella lässt sich nach Wunsch mit Fournieren oder Kunststoff verkleiden.

Das kommt nicht von ungefähr. Gehrig hat alle seine Erfahrungen im Bau von Hochleistungs-Geschirrwashmaschinen für das Gastgewerbe in die Gehrig Vaissella gesteckt. Einen Erfahrungsschatz, den kein anderes Unternehmen in der Schweiz besitzt.

Gehrig Vaissella ist der schweizerische Qualitäts-Vollautomat, der nach jedem Test durch ein besonders wichtiges Merkmal hervorsteicht: durch sein ausgezeichnetes Waschergebnis. Unter welchen Bedingungen die neutralen Vergleiche und Prüfungen auch durchgeführt wurden, wie verschmutzt die Geschirrprouben auch waren, immer erstrahlten Gläser, Geschirr und Besteck nach dem Waschprozess in der Gehrig Vaissella in hochgradiger Sauberkeit.

Die Gehrig Vaissella lässt sich überall mit den geringsten Kosten einbauen. Besonders in Schweizernorm-Küchen. Denn dieser Automat ist von Grund auf für den Einbau konzipiert und stimmt in allen Teilen mit der Schweizernorm überein.

Die Gehrig Vaissella ist servicefreundlich. Alle wichtigen Service-Arbeiten lassen sich von vorne und ohne Ausbau der Maschine ausführen: also schnell und günstig.

Und der Gehrig-Kundendienst bringt mit seinen über 40 eigenen Servicemonteuren und den Gehrig-Zentren in jeder grösseren Stadt auch noch nach Ablauf der einjährigen Garantie Sicherheit für den Besitzer der Gehrig Vaissella.

Mit Gehrig kaufen Sie Qualität und Schönheit zu vernünftigem Preis.

Zur Konstruktion:

Bottich aus hochglanzpoliertem Chromnickelstahl. Zwei Geschirrkörbe für zehn vollständige Gedecke nach der internationalen Norm, von vorne auf Rollen verschiebbar. Als einzige hat die Gehrig Vaissella eine Bodenwanne. Dies bedeutet eine zusätzliche Sicherheit gegen Wasserschäden. Gute Schall- und Wärmeisolation. Höchste Pumpenleistung: 300 l Wasserumwälzung in der Minute. Für jeden Korb einen doppelten Sprüharm mit mehrfach wirkendem Reini-

gungseffekt von verschiedenen Ebenen aus. SelbstreinigungsfILTER. Motorschutz, doppelter und vollautomatischer Überschwemmungsschutz sowie Zweikammerwaschmittel-Dosierapparat eingebaut.

Auf die örtliche Wasserhärte abstimmbare Glanztrocknungsapparate. Entkalker mit vollautomatischer Regenerierung (auf Wunsch auch ohne Entkalker erhältlich).

Sicherheitsschloss. Umschaltbar für sämtliche möglichen Spannungen 220/380 V und 3x 220 V. Anschluss links und rechts ohne weiteres möglich. Kann über dem Sockel montiert werden.

Modelle:

Einbaumodelle für 55 cm Schweizer Küchennorm, mit oder ohne Sockel. Freistehendes Modell 55 cm breit.

Alle Modelle sind in drei Wasseranschluss-Varianten lieferbar.

Anschluss nur an Kaltwasser (mit Zusatzheizung).

Anschluss an Kalt- und Warmwasser (mit oder ohne Zusatzheizung). Mischventil auf Wunsch.

Heizleistung nach Bedarf 1,5 / 3,0 kW.

Masse in cm	Einbau	freistehend
Höhe	86,0	90,0
ohne Sockel	76,0	
Breite	54,7	55,0
Tiefe	57,9	60,0

Alle Gehrig Vaissella Modelle sind vom Schweizerischen Institut für Hauswirtschaft SIH geprüft und empfohlen. Selbstverständlich sind sie auch SEV geprüft.

Spitzenqualität



GEHRIG

Gehrig führt ein vollständiges Haushalt-Grossapparate-Programm in Spitzenqualität.

Coupon:

Senden Sie mir das Datenblatt der Gehrig Vaissella und zusätzlich technische Dokumentation über:

Haushalt-Grossapparate-Programm

- Waschautomaten
- Einbau-Waschautomat für Schweizernorm-Küchen (eine Gehrig-Spezialität)
- Kochherde/Backöfen

*Gewerbliche Maschinen

- Bandautomaten
- Geschirrspülautomaten
- Gläserspülautomaten

Name: _____

Adresse: _____

Einsenden an:
Maschinenfabrik F. Gehrig + Co AG
6275 Ballwil LU, Telefon 041 89 22 01

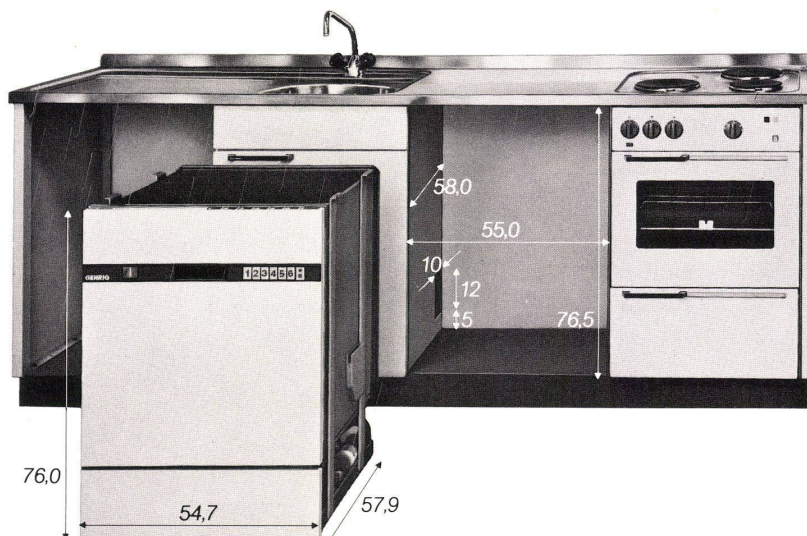

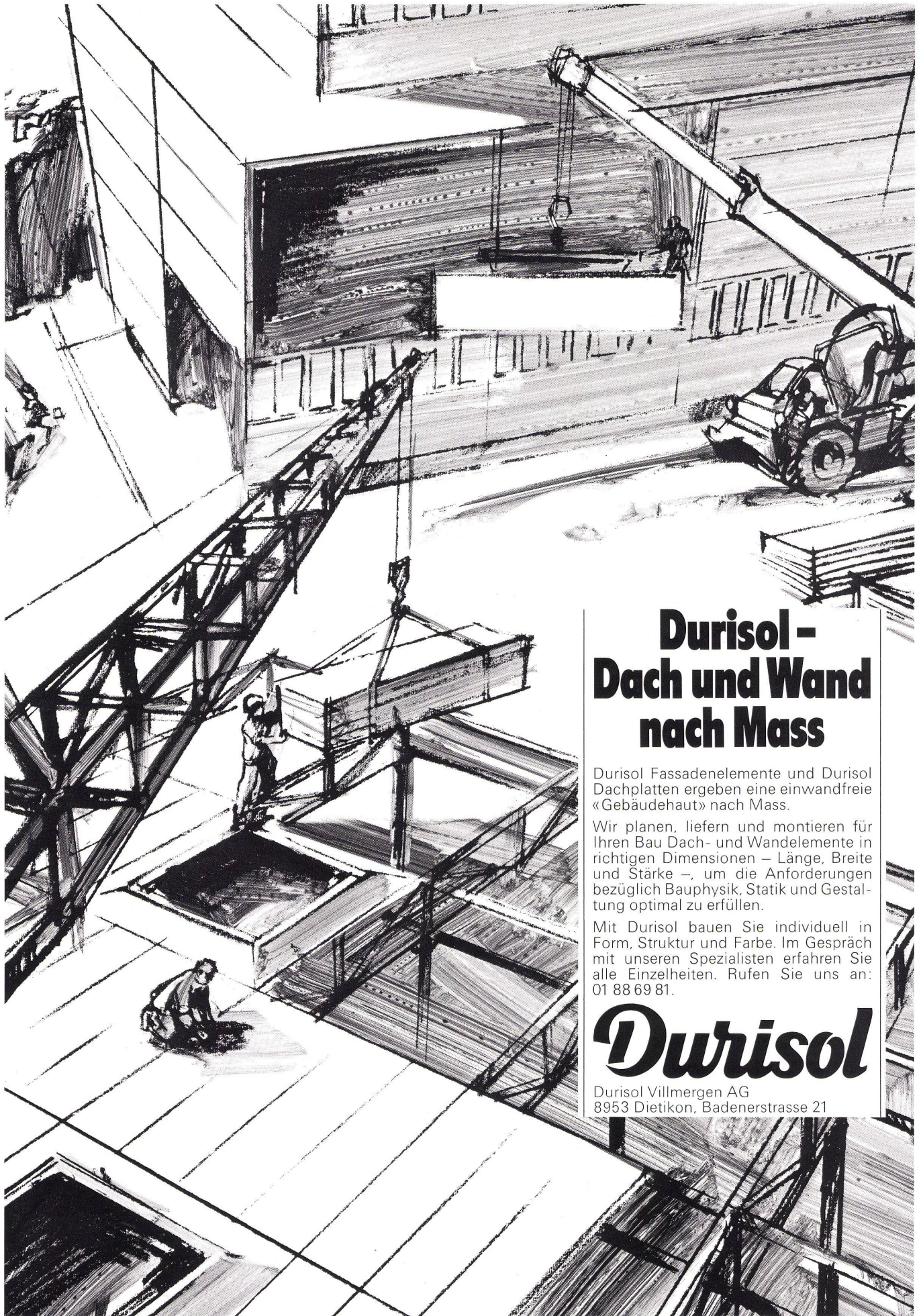

Durisol - Dach und Wand nach Mass

Durisol Fassadenelemente und Durisol Dachplatten ergeben eine einwandfreie «Gebäudehaut» nach Mass.

Wir planen, liefern und montieren für Ihren Bau Dach- und Wandelemente in richtigen Dimensionen – Länge, Breite und Stärke –, um die Anforderungen bezüglich Bauphysik, Statik und Gestaltung optimal zu erfüllen.

Mit Durisol bauen Sie individuell in Form, Struktur und Farbe. Im Gespräch mit unseren Spezialisten erfahren Sie alle Einzelheiten. Rufen Sie uns an: 01 88 69 81.

Durisol

Durisol Villmergen AG
8953 Dietikon, Badenerstrasse 21

neu

exklusiv
bei
SIBIR
das
modernste
Einbaumodell



EG 230 Liter **✱✱✱** *electronic*

Die revolutionäre ELECTRONIC-Temperatur-Steuerung: Der ELECTRONIC-Thermostat des EG 230 misst direkt die Lufttemperatur und garantiert somit – auch bei unterschiedlicher Aussentemperatur – eine konstante Kühlraumtemperatur. Diese Direkt-ELECTRONIC-Steuerung verkürzt zudem die Abkühlungszeit für frisches Kühlgut.

✱✱✱ (4 Sterne)-Gefrierfach. Die von der neuen DIN-Norm 8953 verlangte Gefrierleistung wird vom EG 230 Liter um das Doppelte übertroffen. In 24 Stunden können 3,2 kg Frischprodukte eingefroren werden.

SIBIR

PROFILIT®

Es gibt nur ein PROFILIT, aber viele Anwendungsmöglichkeiten.
 PROFILIT ist ein seit Jahrzehnten bewährtes, vielseitiges U-förmiges Profilglas für grossflächige, sprossenlose Verglasung. Zeitlos, umweltkonform, für höchste Ansprüche.
 PROFILIT.

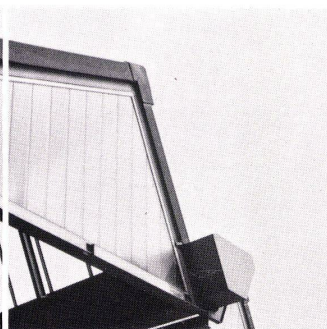
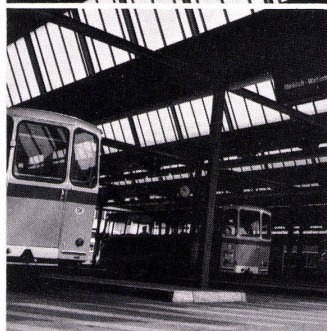

PROFILIT im modernen Bau

PROFILIT vereint wertvolle Eigenschaften verschiedenster Baustoffe:

- optimale Wirtschaftlichkeit dank grossflächiger Verglasung und zeitsparender Verlegung
- extreme Belastbarkeit
- höchste Wärmedämmung
- hervorragende Schalldämmung
- tageslichthelle, gleichmässige Ausleuchtung der Räume.

PROFILIT bedeutet interessante architektonische und ästhetische Lösungen im modernen Bau.

Jeder PROFILIT-Verleger verfügt über ein ideales, komplettes PROFILIT-Rahmensystem

Ein Netz von führenden Firmen garantiert in der Schweiz individuelle, kompetente technische Beratung und bietet direkte Offertstellung. Verlangen Sie technische Unterlagen mittels des Coupons.

PROFILIT im Sheddachbau seit Jahren beliebt.

PROFILIT-Rundverglasung in Treppenhaus.

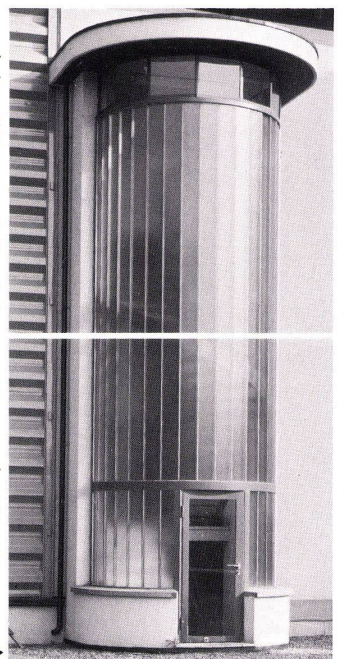

Universelle Anwendung

PROFILIT ermöglicht ästhetische sowie bau- und kostentechnische Ideallösungen für: Lichtwände und Lichtbänder in Produktionsanlagen, Lagerhallen, Verwaltungs- und Bürogebäuden, Mehrzweckhallen, Garagen und Tankstellen; Treppenhausverglasungen und Innentrennwände in Wohn- und Geschäftshäusern, Verwaltungsgebäuden, Hotels; extrem beanspruchbare Glasfronten im Sportstättenbau und bei Werkhallen; Lichtspender

bei Sheddach- und Dachverglasungen.

Ein ausgewogenes Typenprogramm

PROFILIT wird in 4 verschiedenen Breiten hergestellt. Zusätzliche Spezialausführungen mit splitterbindenden Drahteinlagen, Sonnenschutz ANTISOL oder der besonders wirtschaftliche Typ K 50 W garantieren: ein PROFILIT, aber viele Möglichkeiten.

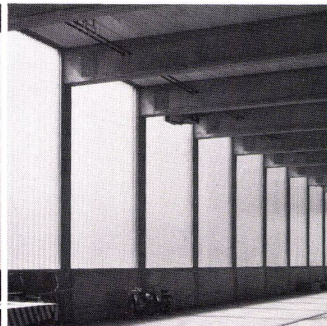
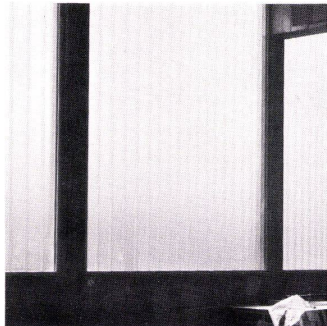

Praktisch, zweckmässig - eine der vielen PROFILIT-Anwendungsmöglichkeiten.

Blendungsfreie Ausleuchtung einer Grosslagerhalle.

PROFILIT Beratung Schweiz
 Willy Waller Zug
 Oberallmendstrasse 16
 6300 Zug
 Tel. 042/31 25 66

Bitte einsenden an:

Bon

PROFILIT Beratung
 Willy Waller Zug
 Postfach
 6300 Zug 2

Wir bitten um:

- technische PROFILIT-Dokumentation
- telefonische Kontaktnahme
- allgemeine PROFILIT-Informationen
- Bezugsquellennachweis

Firma: _____

Sachbearbeiter: _____

Telefon: _____

Strasse: _____

PLZ/Ort: _____



spülen bitte!

Dem GEBERIT-Spülkasten wird
eine lange Lebensdauer attestiert.
Bis ins kleinste Detail durchdacht

und getestet, erfüllt er seine Aufgabe optimal mit der richtigen Spülmenge in der richtigen Zeit; schnell
und flüsterleise füllt er sich wieder auf. GEBERIT-Spülkasten sind zudem schwitzwasserisoliert und für
jede Montagesituation erhältlich. – Verlangen Sie Unterlagen.

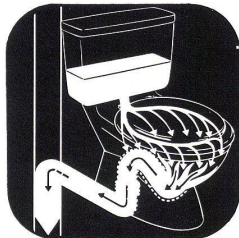

GEBERT + CIE.
Armaturen- und Apparatefabrik
8640 Rapperswil am Zürichsee
Tel. 055 27 6161 und 27 6262
Telex 75625

554



Wir führen Spezialitäten

Zum Beispiel: Waschvollautomat mit INTERVALL-AUTOMATIC

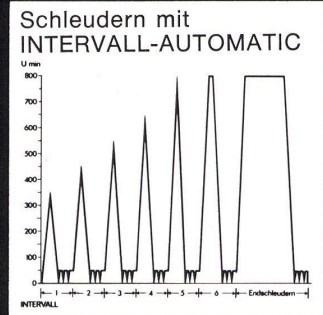

Untergebaut in Schweizer Küche



So einfach: Dekorplatte einschieben

SIEMENS

Einbaugeräte
mit dem gewissen Extra

Dieser, in Schweizer Küchen unterbaufähige Waschvollautomat, gehört zu den Spitzengeräten! Sein Steckbrief: Fasst bis 4,5 kg Wäsche, hat 14 Grundprogramme, Leuchtpult, Trio-Waschmittelzugabe (von vorne). Dazu, neben vielen anderen Qualitätsmerkmalen, die INTERVALL-AUTOMATIC mit hohem Endschleudern: 800 Touren!

Dekorrahmen, in die Dekorplatten mühelos eingeschoben werden können, besitzen alle Einbau-, Geschirrspül-, Kühl- und Waschgeräte von Siemens. Ob farbig, in Holz oder Metall – unsere Geräte passen sich jeder Küche an.

Weitere Angaben und Erklärungen im Detailprospekt.

Coupon

für detaillierte Unterlagen. Siemens-Albis AG,
Abt. Haushaltgeräte, 8953 Dietikon/ZH B+W

Name _____

Adresse _____

PLZ _____

Ort _____

52.3.34

In einem Arbeitsgang
gegen Wärme und Kälte isolieren
und gegen Wasser abdichten:

6 Beispiele für kosten- und zeitsparende Anwendung des Hartschaumstoffes Balco-Pur direkt auf der Baustelle.

- 1 Fernheizungsrohre isolieren und einbetten.
- 2 Flachdächer und Terrassen wärmeisolieren und gleichzeitig fugenlos abdichten.
- 3 Alle Fugen, ob weit, eng oder ungleich, wirtschaftlich ausfügen.
- 4 Fassaden zusätzlich isolieren und abdichten.
- 5 Mauer- und Bodendurchbrüche schliessen.
- 6 Tanks isolieren und vor Korrosion schützen.

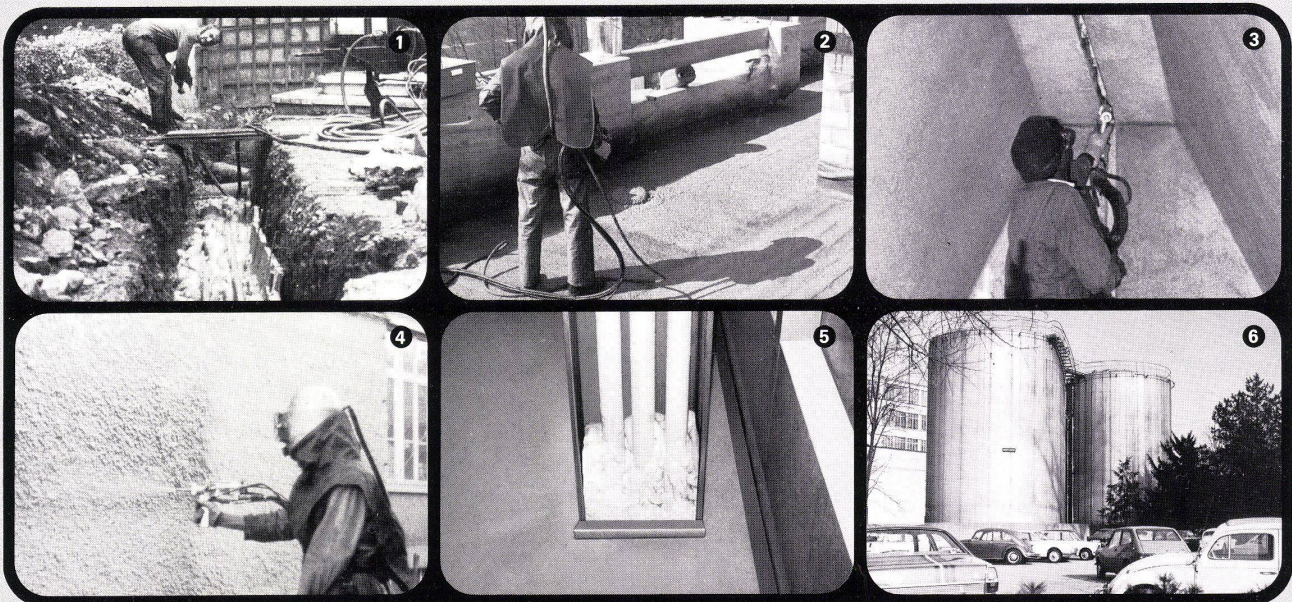

Balco-Pur von Bally CTU

Departement Bauchemie – 5012 Schönenwerd – Telefon 064/402155

Verarbeiter:

- Georg Arbogast* – Isolierungen – Riehenring 24, 4058 Basel – 061 334517
Ulrich P. Büchler – Asphaltgeschäft – 5113 Holderbank – 064 531537
Corroprot BSB AG – Binzmühlestrasse 48a, 8050 Zürich – 01 463702
Fresco AG – Zürich 01 330565 und Berneck SG 071 713666
Isotherm AG – Flachdach+allgemeine Isolationen – 3527 Heimberg – 033 373055
Niemetz-Polyurethan – Grüngiweg 17, 4710 Balsthal – 062 714141
Plast AG – Grellingerstrasse 33, 4052 Basel – 061 491048/425960
Poly-Schaum AG – Postfach 1, 4434 Hölstein – 061 971938
Zetter AG – Asphalt und Strassenbau – 4500 Solothurn – 065 22150

Die Treppe ohne Treppenhaus

Columbus Scherentreppen für Aufstiege in den Estrich, auf Flachdächer, in Lager und in Lift-Motorenräume.

Columbus Scherentreppen immer dort, wo wenig Platz zur Verfügung steht. Sie sind selbst in kleinste Lukenkasten einziehbar und benötigen oben keinen Schwenkraum.

Ihre Teile aus hochwertigem, korrosionsbeständigem Aluminium-Druckguss garantieren für hohe Stabilität und lange Lebensdauer. Lieferbar in 3 Modellen. Treppenbreiten von

36 bis 68 cm. Höhe nach Wunsch. Mit oder ohne Handlauf und Obenöffner. Auch als komplette Flachdach-Ausstiege mit Obenabdeckung zu beziehen. Bitte verlangen Sie auch Prospekte von Columbus Spindel-, Einholm- und Scherentreppen.

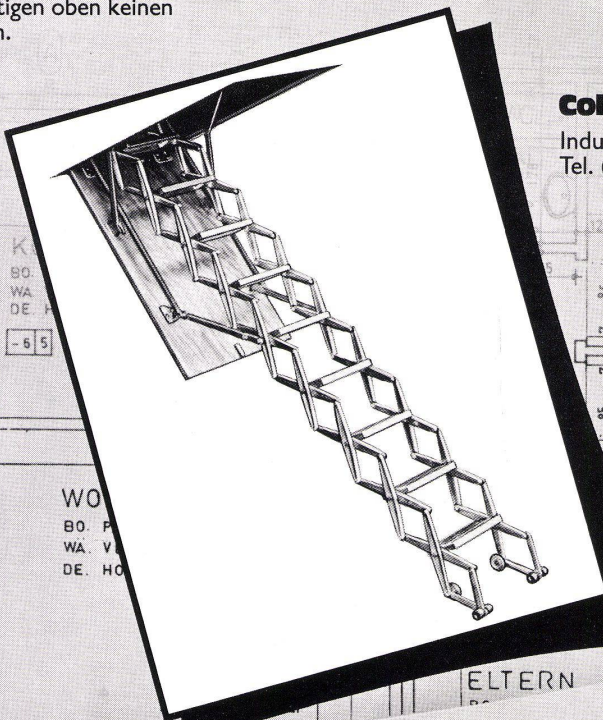

Columbus Treppen ag

Industriestrasse 9245 Oberbüren
Tel. (073) 5137 55

Coupon

Bitte lassen Sie mir eine Dokumentation zukommen.

Name _____

Adresse _____

BW/75/20

Zum Thema Lichtpausen:

1975 entscheidet die objektive Beratung!

Alle reden auf dem Lichtpassektor von objektiver Beratung. Messerli hat das Wort in die Tat umgesetzt. Ganz einfach, weil Messerli zwei grundsätzlich verschiedene Verfahren anbieten kann: Die Halbfeucht- und die Ammoniak-Technik.

Oder anders ausgedrückt: Die beiden Weltmarken Océ (Halbfeucht) und Metem (Ammoniak).

Wir von Messerli helfen Ihnen, die für Sie günstigste Lösung zu finden. Wir stellen Ihnen jederzeit einen Berater zur Verfügung, der Ihnen die Vor- und die Nachteile (warum soll man nicht auch darüber offen

sprechen?) der beiden Verfahren genau erklärt, die Geräte im praktischen Einsatz zeigt und Ihnen so zu einem vernünftigen Entscheid verhilft.

Schreiben oder telefonieren Sie uns, wir schicken Ihnen selbstverständlich auch gerne unsere grosse Gratis-Dokumentation.

Océ 230
die exklusive
Baukasten-
Lichtpausmaschine



Messerli

A. Messerli AG Sägereistr. 29, 8152 Glattbrugg

An Messerlis Lichtpaus-Spezialisten.

Senden Sie mir Ihre Gratis-Dokumentation über:

- das Océ-Programm (Halbfeucht)
- das METEM-Programm (Ammoniak)
- Setzen Sie sich mit mir in Verbindung

Name, Vorname _____

Firma _____

Adresse _____

PLZ, Ort _____

B+W

Glattbrugg 01-810 30 40

Filialen:

Basel 061-42 70 59
Bern 031-55 82 22/23
Genève 022-31 09 04
Grabs 085-6 55 12
Kriens 041-41 00 80
Lugano 091-3 92 12
Sierre 027-55 98 55