

Objektyp: **Advertising**

Zeitschrift: **Technische Mitteilungen / Schweizerische Post-, Telefon- und Telegrafienbetriebe = Bulletin technique / Entreprise des postes, téléphones et télégraphes suisses = Bollettino tecnico / Azienda delle poste, dei telefoni e dei telegrafi svizzeri**

Band (Jahr): **50 (1972)**

Heft 7

PDF erstellt am: **22.07.2024**

Nutzungsbedingungen

Die ETH-Bibliothek ist Anbieterin der digitalisierten Zeitschriften. Sie besitzt keine Urheberrechte an den Inhalten der Zeitschriften. Die Rechte liegen in der Regel bei den Herausgebern. Die auf der Plattform e-periodica veröffentlichten Dokumente stehen für nicht-kommerzielle Zwecke in Lehre und Forschung sowie für die private Nutzung frei zur Verfügung. Einzelne Dateien oder Ausdrucke aus diesem Angebot können zusammen mit diesen Nutzungsbedingungen und den korrekten Herkunftsbezeichnungen weitergegeben werden. Das Veröffentlichen von Bildern in Print- und Online-Publikationen ist nur mit vorheriger Genehmigung der Rechteinhaber erlaubt. Die systematische Speicherung von Teilen des elektronischen Angebots auf anderen Servern bedarf ebenfalls des schriftlichen Einverständnisses der Rechteinhaber.

Haftungsausschluss

Alle Angaben erfolgen ohne Gewähr für Vollständigkeit oder Richtigkeit. Es wird keine Haftung übernommen für Schäden durch die Verwendung von Informationen aus diesem Online-Angebot oder durch das Fehlen von Informationen. Dies gilt auch für Inhalte Dritter, die über dieses Angebot zugänglich sind.

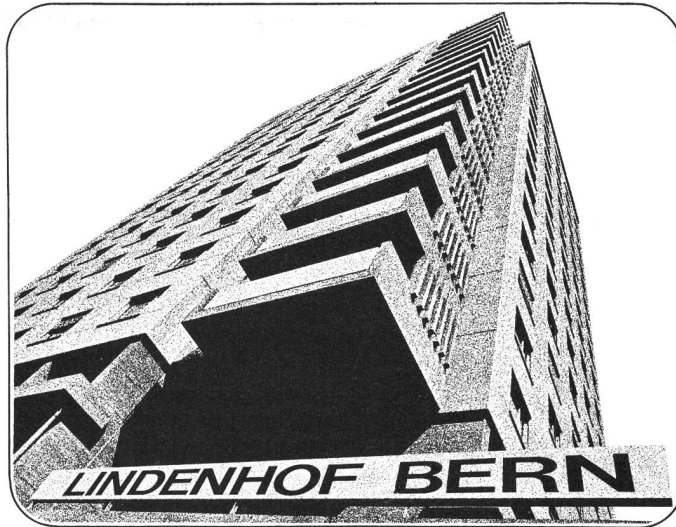

Ein modernes Spital von heute -
rationalisiert und reorganisiert für morgen;
deshalb auch ausgerüstet nach den neuesten Erkenntnissen
der modernen Nachrichtentechnik:
mit einer Haustelesphonzentrale
Hasler SKW 1000

Spitaltyp

Sie können sich Ihre Patienten nicht aussuchen. Vom Manager bis zum einfachen Mann kann sich jedermann im Spital aufhalten. Als wichtigstes Kommunikationsmittel ist eine leistungs-

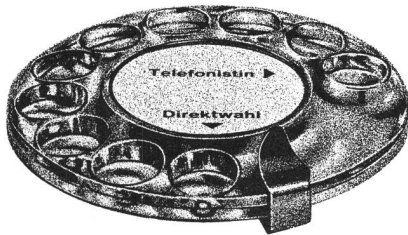

fähige Spitaltelephonanlage unentbehrlich. Sonst überlasten Vermittlung, Gebührenerfassung und -Abrechnung der zahlreichen Verbindungen und endlosen Gespräche die Telephonistinnen. Die Haustelesphonzentrale SKW 1000 Spitaltyp bietet hier dringend notwendige Rationalisierungsmöglichkeiten: z.B. Direktwahl vom Zimmerapparat aus und automatische Gebührenerfassung.

Die Zimmerapparate können mit amtsausgangsberechtigten Anschlüssen ausgerüstet werden. Wie der Gast im modernen Hotel, kann der Patient unter anderem mit der Istelligen Nummer «Direktwahl» eine Amtslinie belegen und die gewünschte Verbindung selber herstellen. Er braucht dazu keine Telephonistin und kein Kleingeld; auch keine Sanduhr. Jeder amtsausgangsberechtigte Zimmertelephonanschluss hat einen eigenen Gebührenzähler oder ist einer automatischen Gebührenerfassungsanlage angeschlossen. Letztere druckt Datum, Uhrzeit, gewählte Nummer und Gebühren sauber als Rechnung aus. Eine Idealösung für Telephonistin, Buchhaltung und Patient. Direktwahl und automatische Gebührenerfassung sind nur zwei von zahlreichen Spezialrichtungen der Haustelesphonzentrale SKW 1000, welche Hasler-

Ingenieure in Zusammenarbeit mit der schweiz. PTT und Spitalfachleuten entwickelt haben.

TELEFON-RECHNUNG

Zimmer	Betrag Fr. Rp.	Gewählte Nummer	Fortl. Nr.	Tag	Uhrzeit
430	.. 180	032851421	536	.. 11	1617

Neue Möglichkeiten, Ihre Rationalisierungspläne zu verwirklichen. Lassen Sie sich orientieren.

Hasler AG, 3000 Bern 14,
Belpstrasse 23,
Telephon 031 65 21 11
oder betreffende
Kreistelesphondirektion

Hasler

Im Atomkraftwerk Mühleberg hängt die Sicherheit der Überwachungseinrichtungen auch von Electrona-Dural Batterien ab

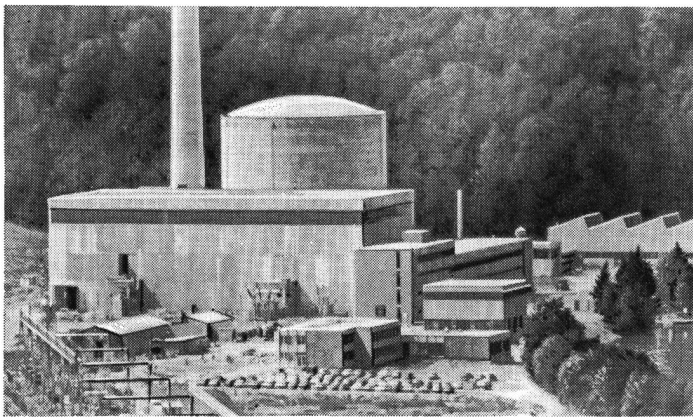

Die Ladecharakteristik muss dem Batterie- betrieb angepasst sein

Für das richtige Funktionieren und die Lebensdauer der Batterie ist die technisch richtig bemessene Ladung entscheidend. Auch für die minimale Wartung. Und den kleinsten Strom- und Wasserverbrauch. Deshalb baut Electrona seit Jahren Gleichrichter mit allen technischen Feinessen, angepasst an die Betriebsbedingungen. Für jedes

Problem hat Electrona die richtige, individuelle Lösung.

Wenn es um Batterien und Gleichrichter geht – Electrona. Zuverlässiger Service durch Fachleute.

In diesem Atomkraftwerk, wo ein noch so kurzer Stromunterbruch katastrophale Folgen hätte, sind die Überwachungseinrichtungen durch Electrona-Dural Batterien mit modernen Ladeanlagen gespeist. Das einwandfreie Funktionieren jeder Notstrom- und Überwachungsanlage hängt von der Qualität der Batterie ab. Es ist kein Zufall, dass es in Mühleberg Electrona-Dural Batterien sind, denn Electrona-Dural Batterien und Gleichrichter haben sich weltweit bewährt: Auf Elektrofahrzeugen, in Tauchbooten, Telefonzentralen, für Tunnelbeleuchtungen, in Sicherungs- und Notstromanlagen und für die Zugbeleuchtung.

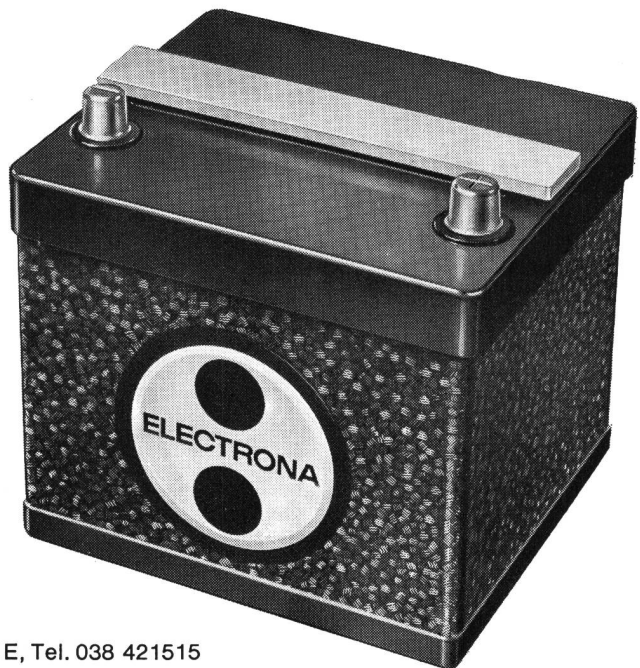

Erkundigen Sie sich bei:

ELECTRONA SA

Accumulatorenfabrik, 2017 Boudry NE, Tel. 038 421515

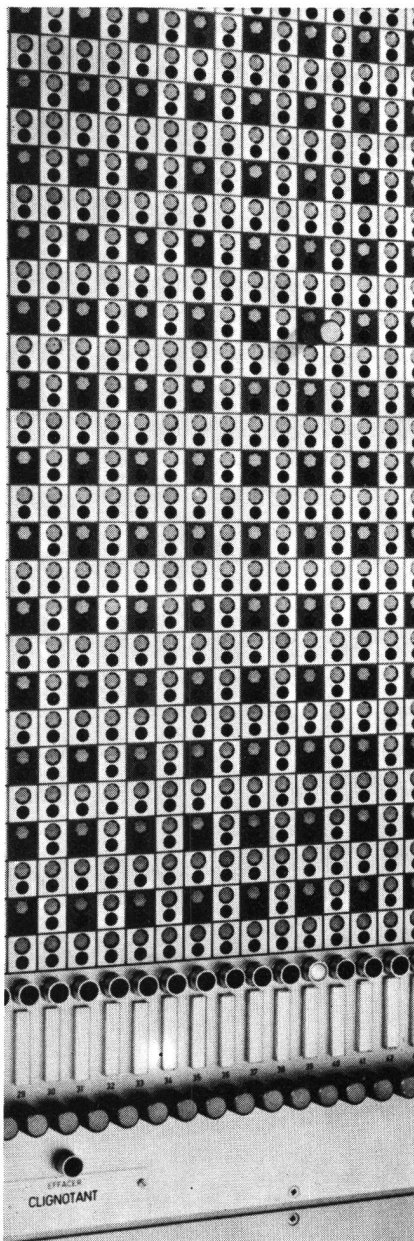

Neue Aera in der Programm- Verteilung

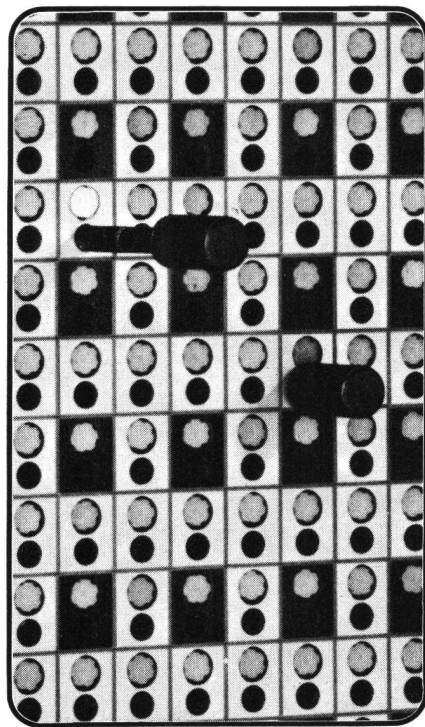

**4800
zweipolige Kreuzpunkte
auf einer Fläche
von nur 1,7 m²**

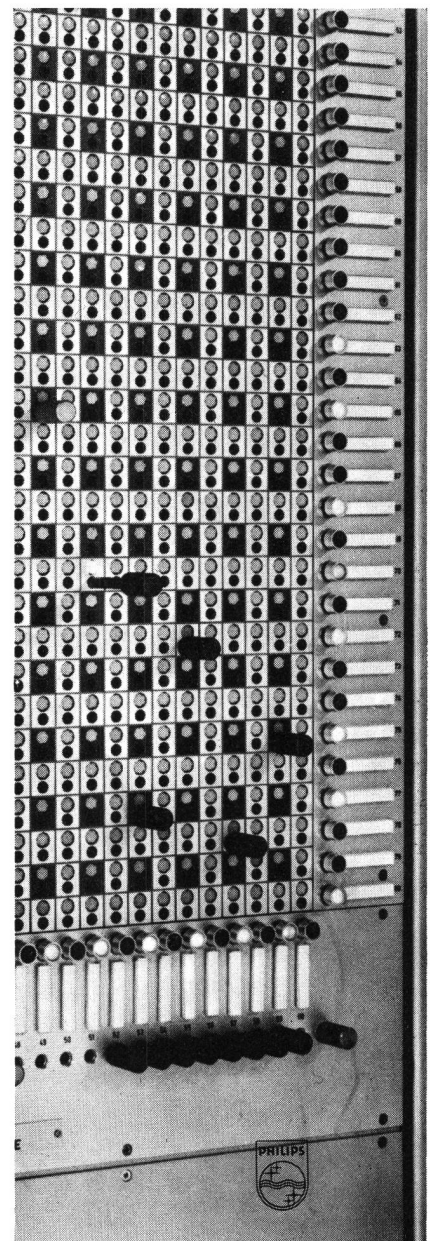

Die Kreuzschienenbucht von Philips bietet – von einem Standort aus zu überblicken und zu bedienen – 60 mal 80 Durchschaltungen. Weil sie von vorne zugänglich ist, kann sie an einer Wand aufgestellt werden, was nochmals Platz erspart.

Die Anlage weist optimale elektrische Bedingungen auf; das Nebensprechen konnte auf einen bisher unerreichten niedri-

gen Wert reduziert werden. Die neu entwickelten Edelgaskontakte sind nicht nur kleiner als konventionelle Schalter. Sie haben auch vorzügliche Eigenschaften. So beträgt ihr Uebergangswiderstand am Ende ihrer Lebensdauer – immerhin nach Millionen Schaltungen – höchstens 200 mΩ, in der Regel aber weniger.

Technologie, Bedienungskomfort und Raumersparnis sprechen für diese Verteilanlage. Bitte fragen Sie uns, wenn Sie mehr darüber wissen möchten.

**Philips AG
Abt. Telecommunication
CH - 8027 Zürich
Tel. 01 / 44 22 11**

PHILIPS

RCA

Die Aera der OTA's hat schon begonnen!

Operational Transconductance Amplifiers von RCA eröffnen ungeahnte Möglichkeiten

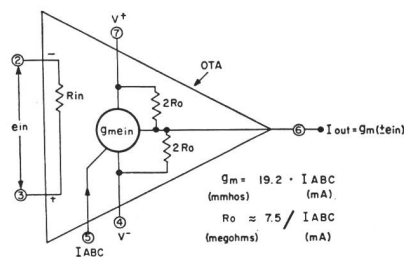

Was ist ein OTA?

Der OTA ist ein Operationsverstärker, dessen Ausgangsstrom eine lineare Funktion der differentiellen Eingangsspannung ist, wobei die Signalverstärkung mit Hilfe des Biasstrom-Einganges in einem sehr grossen Bereich variiert werden kann.

$$I_{out} = 19,2V^{-1} \cdot I_{ABC} \cdot (\pm e_{in})$$

Ausführungen:

- CA-3060 Serie
Triple-OTA + Biasreg.
16-PIN Dual in Line
- CA-3080 Serie
Single OTA
8-Lead TO-5

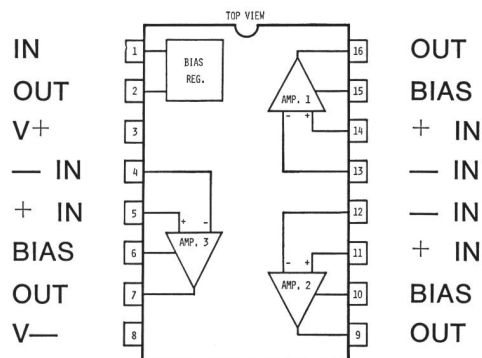

Neue Wege mit Micropower OP.-AMP. Serie CA 3078

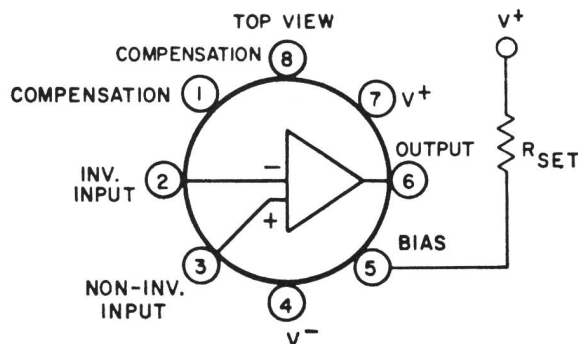

Vorteile:

- Einstellbarer Ruhestrom
- Speisespannung $\pm 0,75$ —15 V
- Kurzschlussicherer Ausgang
- Hohe Signalverstärkung (88 dB)

Verlangen Sie ausführliche Unterlagen.

baerlocher ag

Postfach 485, 8021 Zürich, Tel. 01 42 99 00

SCHACH DEM PREISAUFTRIEB...

FRIBOURG will dieses Ziel erreichen, ohne Qualität und Zuverlässigkeit aufs Spiel zu setzen! Durch steigenden Einsatz verbessern wir die Qualitätslage (AQL) und verlängern die durchschnittliche beobachtete Zeit zwischen den Ausfällen (MTBF) unserer Produkte. Mit FRIBOURG-Produkten gewinnen Sie sicher!

20053

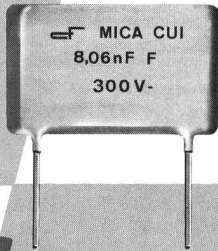
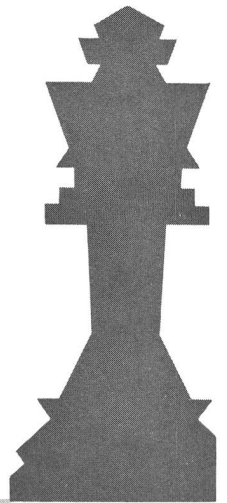

G GLIMMER
mit radialen
Anschlussdrähten
2 pF ÷ 22 nF
für 300 V—
10 pF ÷ 15 nF
für 500 V—
Klimakategorie
40/100/21

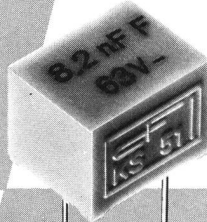

KS POLYSTYROL
mit radialen
Anschlussdrähten
100 pF ÷ 100 nF
für 63 ÷ 250 V—
Klimakategorie
25/70/21

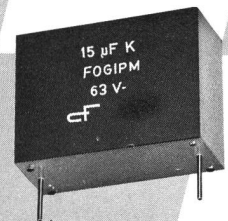

**MKC METALLISIERTE
POLYKARBONAT**
mit radialen
Anschlussdrähten
10 nF ÷ 15 µF
für 63 ÷ 400 V—
Klimakategorie
40/100/56



**MP METALL-
PAPIER**
mit axialen
Anschlussdrähten
25 nF ÷ 6 µF
für 160 ÷ 750 V—
Klimakategorie
10/70/21

**MKC METALLISIERTE
POLYKARBONAT**
mit axialen
Anschlussdrähten
33 pF ÷ 91 nF
für 100 ÷ 400 V—
Klimakategorie
40/100/21

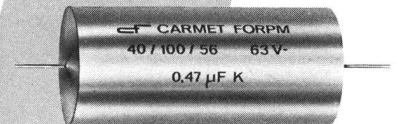

ENTSTÖRUNG
— Kompakt-
Ausführung —
X oder Y oder XY
Kapazitäten nach
SEV, VDE- Vorschriften
und anderen
Ländern Klimakategorie
25/85/21



G GLIMMER
mit
Steckanschlüssen
100 ÷ 200 000 pF
für 300 V—

FRIBOURG CONDENSATEURS FRANCE 8, RUE DE LA GARE F-25 PONT-DE-ROIDE TEL. (81) 92 4116 TELEX 36 912 F
TECHNISCHES BÜRO ZÜRICH: BADENERSTRASSE 701 8048 ZÜRICH TEL. (01) 62 65 82 TELEX 55 566

CONDENSATEURS FRIBOURG S.A.

7-13, ROUTE DE LA FONDERIE

☎ (037) 82 11 31

CH-1700 FRIBOURG / SUISSE

TELEX 36 170



Rohde & Schwarz

München

Impedanz-Wobbler Typ ZWD 10...1000 MHz

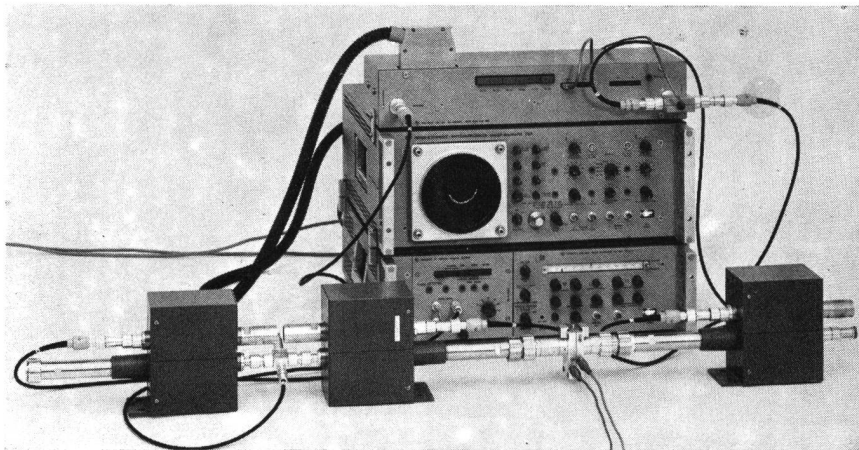

Darstellung von:
Impedanzen, Admittanzen,
Reflexionsfaktoren,
Übertragungsmassen
log. und lin.,
Phasenverläufen,
allen S-Parametern, komplex

Dynamikbereich:
ca. 90 dB log.

Richtdämpfung:
50 dB

Fremd-Wobbelung möglich
für Schmalbandbetrieb



Roschi Telecommunications AG

Bern

3000 Bern 31 Postfach 63

Telephon 031 44 27 11

SODECO GENEVE STOP TELEFONGEBUEHRENMELDER TELETAXE STOP
 SODECO GENEVE STOP MUENZFERNSPRECHER PHONOTAXE STOP SOD
 ECO GENEVE STOP GESPRAECHSZAehler FUER TELEFONZENTRALEN
 STOP SODECO GENEVE STOP SENDEEINHEIT FUER ZEITIMPULSTA
 IERUNG STOP SODECO GENEVE STOP IMPULSZAehler FUER INDUS
 TRIE UND FORSCHUNG STOP SODECO GENEVE STOP STATISTIKZAE
 HLER FUER TELEFONIE STOP SODECO GENEVE STOP DRUCKENDE I
 MPULSZAehler STOP SODECO GENEVE STOP FAHRKARTENDRUCK UN
 D VERKAUFSAUTOMATEN STOP SODECO GENEVE STOP MUENZWECHSE
 LAUTOMATEN STOP SODECO GENEVE STOP BANKNOTENWECHSELAUTC
 IMATEN STOP SODECO GENEVE STOP WERTZEICHENAUTOMATEN STO
 GENEVE STOP MUENZFERNSPRECHER PHONOTAXE TEL 022 335500
 STOP SODECO STOP GRAND PRE 70 STOP 1211 GENEVE 16 STOP

Eine Verbindung fürs Leben.
Wir stellen sie her.



Verstehen Sie uns richtig! Die Verbindungen, die wir herstellen, sind stromführende Kabel. Sie sind für uns alle so wichtig, dass sie nicht dauerhaft genug sein können. Vierzig oder fünfzig Jahre sind für sie noch kein Alter.

Kabel aus Brugg sind Verbindungen, die Bestand haben. Sie liegen in der Erde, schwer zugänglich, kostspielig zu reparieren. Sie – die Lebensadern unserer Industrie, unseres drahtgebundenen Kommunikationssystems, unseres unentbehrlich gewordenen Komforts.

Darum schützen wir die elektrischen Leiter nicht nur mit isolierenden Mänteln. Sondern auch mit Materialien, die sie vor Abnutzung und Zerstörung bewahren. Baggerzähne werden sie zwar nie widerstehen. Aber Rattenzähne. Und dem Zahn der Zeit.

Das sind die Lebensgarantien eines Kabels aus Brugg:

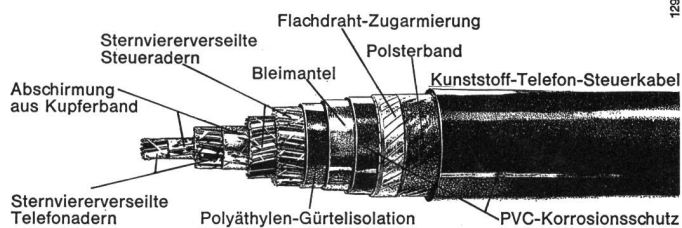

129 KB

KABELWERKE BRUGG AG

5200 Brugg 056 - 41 11 51



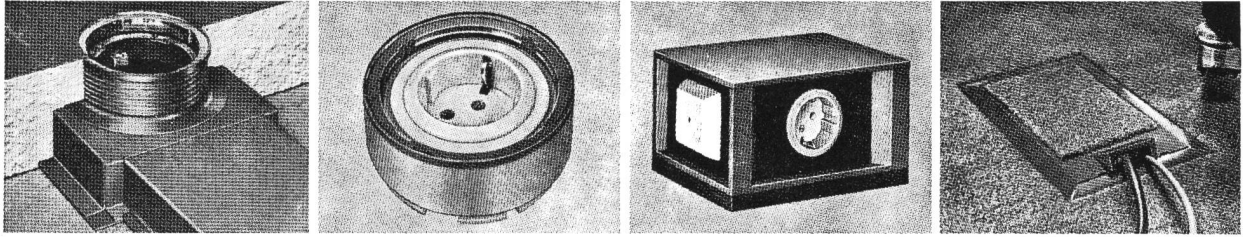

Gehen Sie neue Wege!

Gehen Sie mit der Elektro-Installation in den Boden, wenn die Wände fehlen.

Das «teli-Flur»-System ist der Wegbereiter fortschrittlicher Installationstechnik für die Verlegung elektrischer Anschlüsse an jeder gewünschten Stelle im Raum.

Für schnellen Einbau und rationelle Montage gibt es 1-, 2- und 3zügige Kanäle, Fussbodendosen und Schachtauslässe für Aufsatzgeräte oder für bodenebene Einsatzgeräte.

Bitte fordern Sie unseren Spezialprospekt an.



Elaax AG Telefon 01 60 36 86/87
Elektrische Apparate und Anlagen

Hofwiesenstrasse 217, Zürich 6
Briefadresse: Postfach 8021 Zürich

Elektrische Steuerungs- und Verteilanlagen
«teli-FLUR» Boden- und Brüstungs-Installationssysteme



teli-flur®

Störmeldesystem 19"

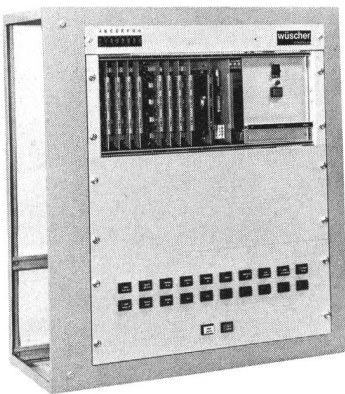

für das Erfassen und Speichern aussergewöhnlicher oder kritischer Betriebszustände, zur Ueberwachung gesteuerter Prozesse.

Die Meldeeinheiten sind aufgebaut auf gedruckten, steckbaren Leiterplatten und in 19"-Einschüben verdrahtet.

Unser Störmeldesystem wird nach Ihren individuellen Wünschen aufgebaut und lässt sich jeder gestellten Ueberwachungsaufgabe optimal anpassen.

Wir erwarten gerne Ihre Offert-Anfrage.

wüscher
Schaffhausen

Bachstrasse 50
8201 Schaffhausen
Telephon 053 5 30 37

MAAG

8polige Telefonsteckdose

für AP-Montage

Nr. 18015/8-61 weiss
Nr. 18015/8-60 schwarz
Nr. 18015/8-65 grau

für UP-Montage

Nr. 18012/8 Pmi 61 (weiss)
Nr. 18012/8 Pmi 60 (schwarz)

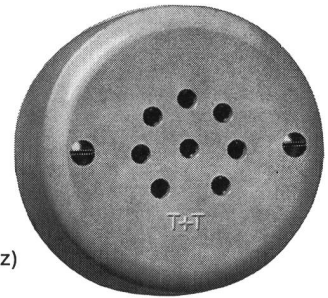

Nr. 18015/8-61

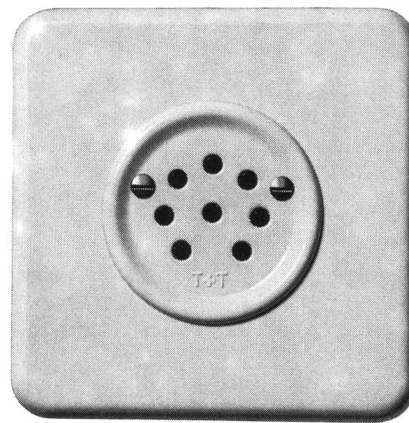

Nr. 18012/8 Pmi 61

AG Gottfried Maag, 8002 Zürich, Tel. 01 25 79 27



**Die
Alternative**

**FACIT 6401-Bildschirm-Terminal
Direkt passend zu IBM 360/370
oder als Variante CCITT-V24
resp. RS 232 B kompatibel
Jetzt zur Lieferung bereit.**

Zu interessanten Preisen!

Wenn Sie eine Anlage mit Display-Terminals planen, müssen Sie auf die Terminalkommunikation mit Ihrem IBM 360 oder 370 nicht warten. Der Betrieb kann gleich aufgenommen werden, wenn Sie FACIT 6401 wählen. Denn FACIT 6401 ist ein völlig IBM-kompatibles Bildschirmgerät mit allen Eigenschaften, die Sie sich nur wünschen können.

FACIT 6401 passt für die meisten Anwendungsfälle sowohl bei Lokal- als auch Fernanschluss. Eine praxisnahe Alternative zu erschwinglichem Miet- oder Kaufpreis.

Als weitere Version steht eine CCITT-V24 oder RS 232 B kompatible Ausführung für ein breites Anwendungsgebiet zur Verfügung.

Verlangen Sie ausführliche Unterlagen.

Schicken Sie mir nähere Informationen über FACIT 6401.

Herr/Frau/Fräulein

Firma Abt.

Telefon Intern

Strasse/Postfach

Postleitzahl/Ort



FACIT-VERTRIEB AG

Abt. Datentechnik, Seftigenstrasse 57
3000 Bern 17, Tel. 031/46 10 31



ZÜRNER
Getriebemotoren

- Leistungsbereich bis 1 PS
- Höchste Präzision
- Geräuschlos
- Kurzfristig lieferbar

Verlangen Sie bitte ausführliche Dokumentation über das gesamte Fabrikationsprogramm

Th. Zürner + Cie.
Birmensdorferstrasse 470
8055 Zürich (Schweiz)
Telefon 01 35 25 55
Telex 54506

Gebrüder Rüttimann
Aktiengesellschaft für elektrische Unternehmungen
6301 **Zug**
Telephon 042 21 11 25

Spezialgeschäft für
Frei- und Kabelleitungen

Leitungsschnüre für Telefon- und Radio-Apparate

Sämtliche Schnüre für Hör- und Sprechapparate
Stöpselschnüre für Umschaltsschränke

A. Heiniger & Cie. AG
3072 Ostermündigen, Blankweg 4

SCHNELL, EINFACH und GENAU!

Die Federwaagen
CORREX

ermöglichen Ihnen das Messen von kleinen mechanischen Kräften

Lieferbar in 11 Messbereichen für Kräfte von 0,3 g bis 2000 g mit oder ohne Maximalzeiger

Mit Kugel- oder Flachfühler

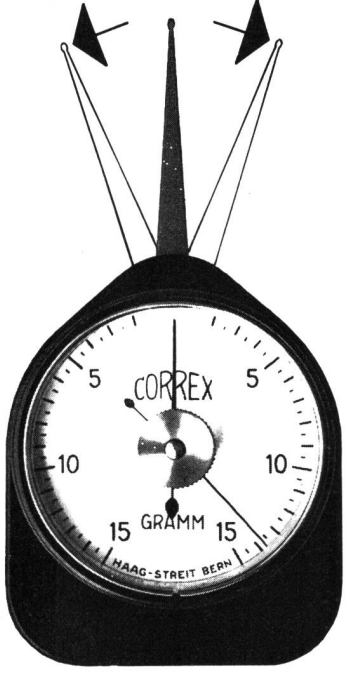

HAAG-STREIT AG

031 53 46 55
3097 LIEBEFELD
BERN/SCHWEIZ



WIPIC-ANTENNENBAU AG
8052 Zürich, Glattalstrasse 159

Zuverlässige Lieferungen und Montagen von Antennenanlagen jeder Art.

Kathrein-Sendeantennen, Rosenheim
Klaus Heucke GmbH, Viernheim

GEBR. müller AG BERN

Mech. Werkstätten, Stahl- und Metallbau
Telephon 031 25 35 38

Sicherungs- und Verteilkasten für Telefon
Zwei- und dreiteilige Briden für sämtliche
Zoresisen- und Kabelschutzisenprofile
Pressprofile Kabelschutzisen

Elektronik und ESK-Relais, die harmonischen Partner der schnellen Telephonie

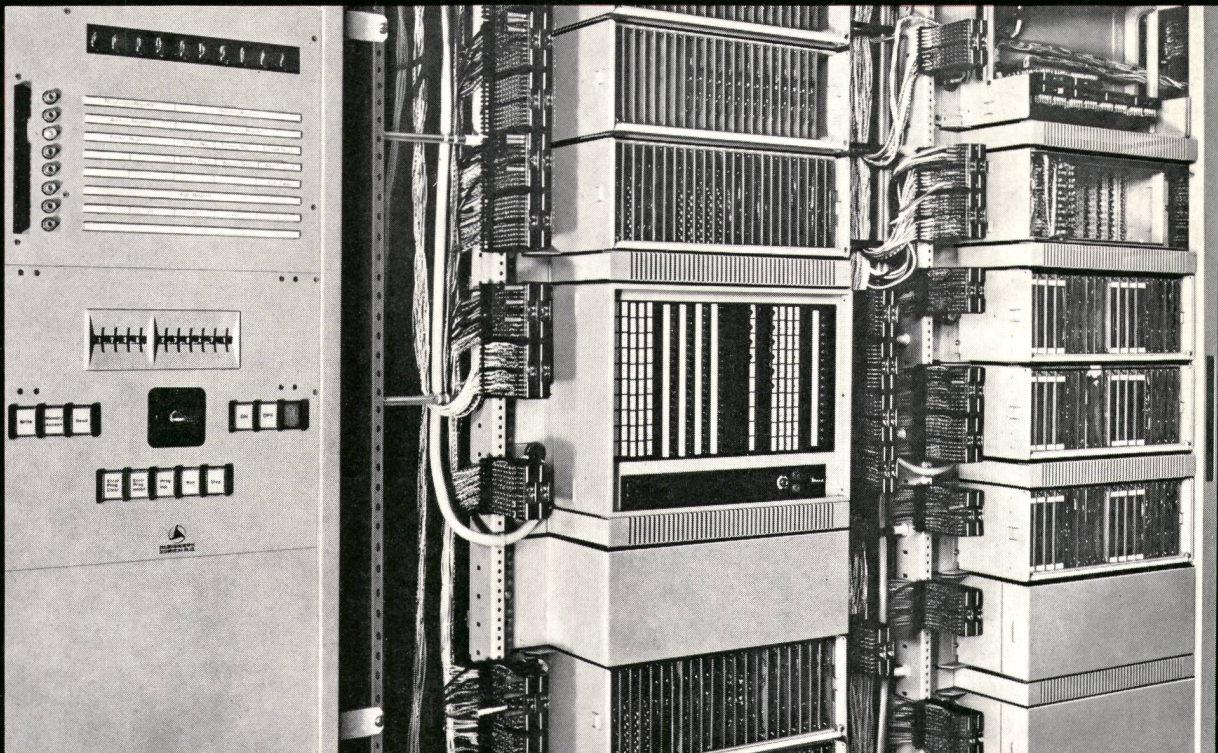

In enger Zusammenarbeit mit der GD PTT und der Kreistelephondirektion Basel entstand im TT-Neubau an der Wallstrasse ein neues nationales Fernwählamt ESK A 60 S/A 62 S.

Dieses arbeitet mit Edelmetall-Schnellkontakt-(ESK) Relais und elektronischen Bauelementen.

Die Steuerung des neuen Telephonvermittlungszentrums erfolgt durch

einen elektronischen Prozessor, der einen Kernspeicher mit einer Kapazität von 4096 Worten à 18 Bit erweiterbar auf 8192 Worte aufweist. Der Prozessor erlaubt den leichten und schnellen Programmwechsel zur Anpassung an ändernde Verhältnisse ohne Betriebsunterbruch.

Bitte fordern Sie zu Ihrer weiteren Information unsere ausführlichen Unterlagen an.

SIEMENS-ALBIS AKTIENGESELLSCHAFT
8047 Zürich, Albisriederstrasse 245, 01 52 54 00

3001 Bern, Belpstrasse 26, 031 65 01 11
1020 Renens, 42, rue du Bugnon, 021 34 96 31

Wir haben in der Nachrichtentechnik etwas zu sagen.

Quarzstabiler 4 GHz-Oszillator

Seit mehr als 10 Jahren liefern wir der schweizerischen PTT Breitband-Richtstrahlanlagen. Die ersten dieser Anlagen waren noch vollständig mit Röhren bestückt. Es zeigte sich aber, dass die relativ kurze Lebensdauer der Röhren, vor allem der Spezialröhre im Lokaloszillator, einen grossen Unterhaltsaufwand bedingt. Der Ausfall dieser Spezialröhre (welche die erforderliche Mikrowellenleistung von 0,5 W bei 4 GHz direkt erzeugt) machte immer nach dem Auswechseln der Röhre auch ein Nachstimmen des Oszillators nötig.

Wir suchten daher nach technischen Möglichkeiten, um der PTT diesen grossen Unterhaltsaufwand reduzieren zu helfen. Dank der Fortschritte auf dem Gebiete der Halbleitertechnik waren wir in der Lage, eine Richtstrahlanlage zu entwickeln und zu bauen, die fast vollständig transistorisiert ist. Im besonderen aber musste für den störanfälligen Lokal-Oszillator ein gleichwertiger Ersatz in Halbleitertechnik entwickelt werden.

Die Lösung: Quarzstabiler 4 GHz-Oszillator

Da grosse Frequenzkonstanz und kleines Grundgeräusch als wichtige Bedingungen eingehalten werden

mussten, haben wir uns für die damals kühne technische Neuerung entschlossen, die Grundfrequenz mit einem 200 MHz-Quarz zu erzeugen. Solche Quarze waren auf dem Weltmarkt noch gar nicht erhältlich, und es war auch nicht gewiss,

leistung mit 20 mW bei 4 GHz für die Halbleiteranlagen genügt) einen Oszillator mit grösserer Ausgangsleistung gebaut (0,5 W), der ohne Änderungen an den Anlagen gegen den Röhren-Oszillator ausgetauscht werden kann.

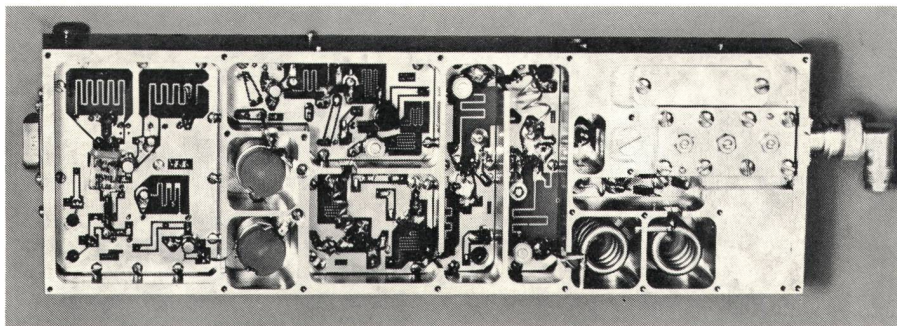

Quarzstabiler 4 GHz-Oszillator

ob man sie überhaupt würde fertigen können. Nach einer schwierigen Anlaufzeit ist es uns jedoch gelungen, 200 MHz-Quarze in erforderlicher Qualität regelmässig zu erhalten. In den heutigen Anlagen wird die 200 MHz-Leistung verstärkt, gefiltert und anschliessend die Frequenz verdoppelt. Mit Hilfe einer Step-Recovery-Diode erzeugt man darauf die 10. Harmonische aus den 400 MHz. Ein Koaxialleitungsfilter unterdrückt aus den erhaltenen 4 GHz zuletzt noch alle anderen Harmonischen der 400 MHz.

Die neuen volltransistorisierten Richtstrahlanlagen haben eine zweimal grössere Übertragungskapazität als die Röhrenanlagen; es können bis 1800 Telephonkanäle (oder ein Farbfernsehkanal mit den dazugehörigen Tonkanälen) übermittelt werden.

Da die alten Röhrenanlagen aber noch nicht alle beschrieben sind, und sie die PTT somit noch nicht ersetzen kann, haben wir durch eine Zusatzentwicklung am neuen volltransistorisierten Oszillator (dessen Ausgangs-

Dank unserer Entwicklungsarbeit ist es der schweizerischen PTT möglich, die alten Röhrenanlagen mit kleinerem Unterhaltsaufwand weiterhin in Betrieb zu halten. Es ist also wohl kein Zufall, dass schon in nächster Zukunft auch im Ausland die von uns entwickelten Oszillatoren zum Einsatz kommen werden.

Die Ersetzung der störungsanfälligen Röhren-Oszillatoren in den Richtstrahlanlagen durch quartzstabile, volltransistorisierte Oszillatoren ist nur eines der vielen nachrichtentechnischen Probleme, die wir gelöst haben. Wir werden auch bei der Lösung zukünftiger Probleme etwas zu sagen haben.

Standard Telephon und Radio AG
8038 Zürich und 8804 Au-Wädenswil