

Objektyp: **Advertising**

Zeitschrift: **Technische Mitteilungen / Schweizerische Post-, Telefon- und Telegrafienbetriebe = Bulletin technique / Entreprise des postes, téléphones et télégraphes suisses = Bollettino tecnico / Azienda delle poste, dei telefoni e dei telegrafi svizzeri**

Band (Jahr): **67 (1989)**

Heft 9

PDF erstellt am: **21.07.2024**

Nutzungsbedingungen

Die ETH-Bibliothek ist Anbieterin der digitalisierten Zeitschriften. Sie besitzt keine Urheberrechte an den Inhalten der Zeitschriften. Die Rechte liegen in der Regel bei den Herausgebern.

Die auf der Plattform e-periodica veröffentlichten Dokumente stehen für nicht-kommerzielle Zwecke in Lehre und Forschung sowie für die private Nutzung frei zur Verfügung. Einzelne Dateien oder Ausdrucke aus diesem Angebot können zusammen mit diesen Nutzungsbedingungen und den korrekten Herkunftsbezeichnungen weitergegeben werden.

Das Veröffentlichen von Bildern in Print- und Online-Publikationen ist nur mit vorheriger Genehmigung der Rechteinhaber erlaubt. Die systematische Speicherung von Teilen des elektronischen Angebots auf anderen Servern bedarf ebenfalls des schriftlichen Einverständnisses der Rechteinhaber.

Haftungsausschluss

Alle Angaben erfolgen ohne Gewähr für Vollständigkeit oder Richtigkeit. Es wird keine Haftung übernommen für Schäden durch die Verwendung von Informationen aus diesem Online-Angebot oder durch das Fehlen von Informationen. Dies gilt auch für Inhalte Dritter, die über dieses Angebot zugänglich sind.

Guten Tag.....

mit COMTEL[®] 211.

Im Zentrum aller Telefongespräche, das digitale Endgerät für höhere Ansprüche. Alphanumerisches Display gibt Information über Herkunft der Anrufe.

Wahlwiederholung, automatischer Rückruf sowie Anrufumleitung. Individuelle Kurzrufnummern. Speichermöglichkeit von 10 Telefonnummern. 8 fest programmierte Funktionstasten.



Für die PTT entwickelt und hergestellt von Siemens-Albis

Das ISDN-Kommunikationssystem Hicom 300, erlaubt die Nutzung der Mischkommunikation, das heisst: Sprache, Text, Bild und Daten werden über ein einziges Leitungsnetz und über eine einzige Kommunikationsnummer übermittelt.

Zur erweiterten Information.

Senden Sie mir Ihre Dokumentation über ISDN-Kommunikationssystem Hicom 300 und COMTEL-Apparate.

Name/Vorname _____

Firma _____

Adresse _____

PLZ/Ort _____

Einsenden an Siemens-Albis AG, INF 1
Freilagerstrasse 40, 8047 Zürich

Optische Nachrichtentechnik von ANT:

Glasfaserkabel-Anlagen und -Systeme.

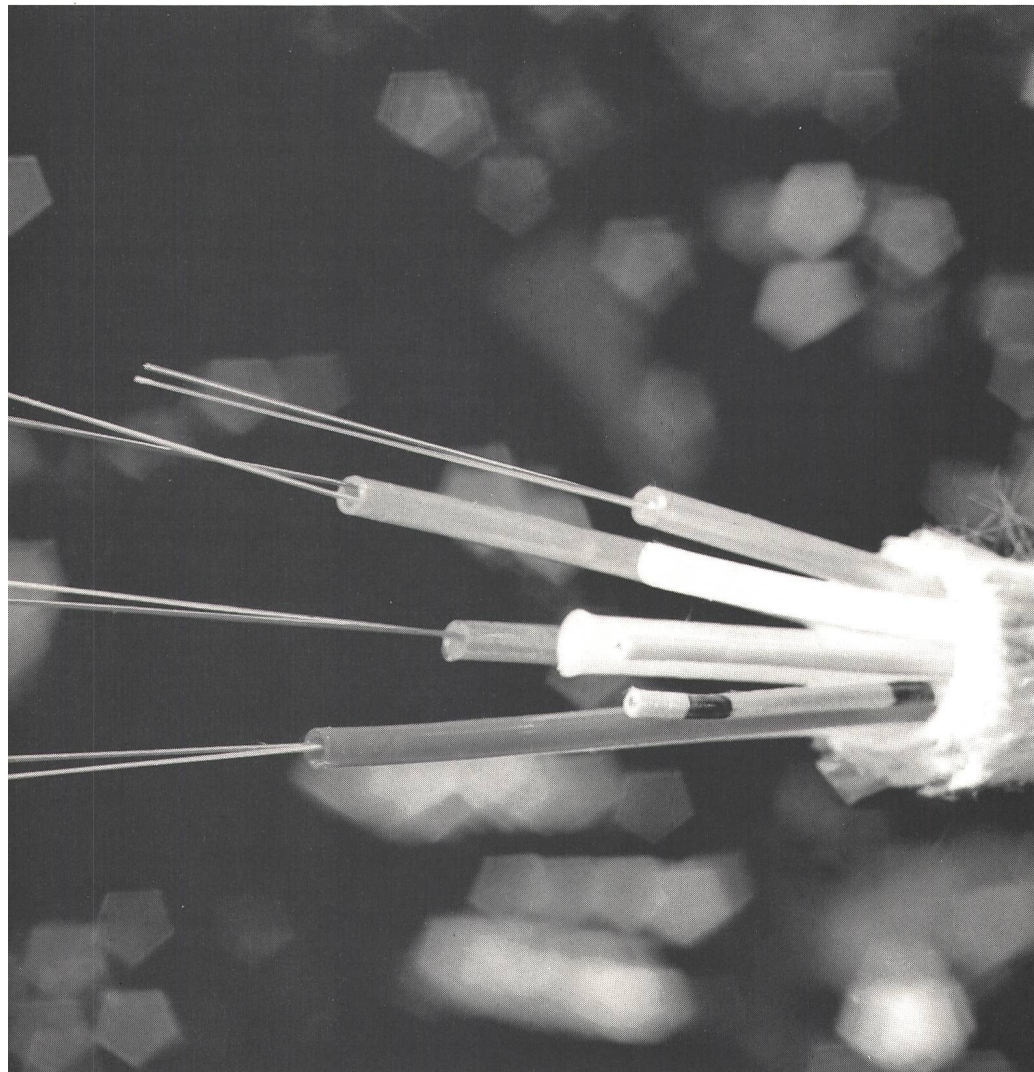

Verbindungs-muffe für LWL-Kabel



LWL-Spleißgerät für Ein- und Mehrmodenfasern

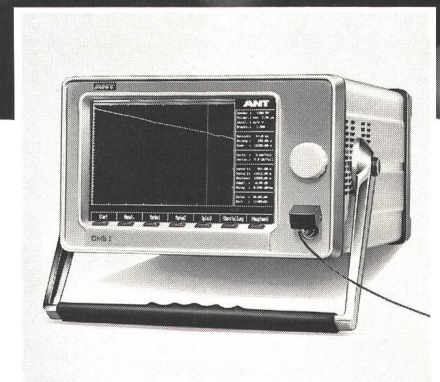

Rückstreumeßgerät für LWL

Bei Nachrichtenverbindungen über Glasfaserkabel müssen viele Faktoren stimmen, damit eine optimale Übertragungsqualität erreicht wird.

ANT beschäftigt sich schon seit vielen Jahren mit dieser modernen Technologie. Das Unternehmen entwickelt, fertigt und vertreibt Glasfaserkabel, aber auch Spleißgeräte für Ein- und Mehrmodenfasern, Steckverbindungen, Verbindungsmuffen und Endverzweiger.

Zur Prüfung der Glasfasern hat ANT Dämpfungs- und Rückstreumeßgeräte entwickelt. Kabelmontage und Service runden das Leistungsangebot ab.

ANT Nachrichtentechnik GmbH
Gerberstraße 33, 7150 Backnang
Telefon 0 71 91/13-0
Telefax: 0 71 91/13-53 33

ANT
Bosch Telecom

Unsere Vertretung in der Schweiz: Elektron AG, Riedhofstr. 11, CH-8804 AU Zürich, Telefon (01) 783 01 11

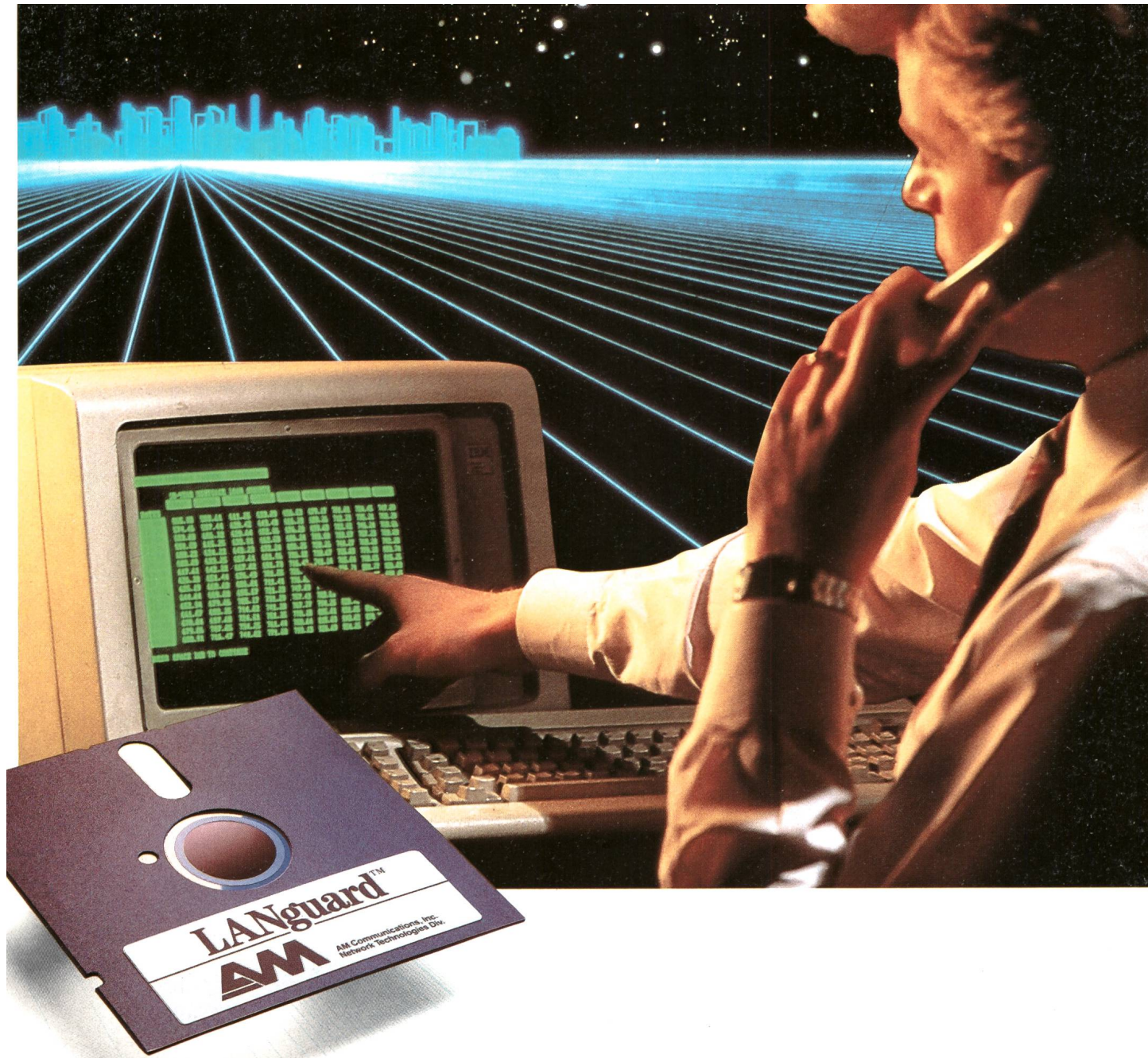

In Zukunft mehr Betriebssicherheit. Netz für Netz.

Betriebsstörungen in Ihrer CATV-Anlage oder LAN's kommen überraschend, sind ärgerlich und kosten unnötiges Geld.

Schützen Sie sich davor aktiv durch den Einsatz des innovativen LANguard Netzüberwachungssystem von ERIVISION.

Permanent kontrolliert und überwacht das LANguard Ihre Anlage, arbeitet produktneutral und lässt sich in jedes Netz integrieren.

Durch einfachen Tastendruck werden alle relevanten Systemdaten Ihrer Anlage übersichtlich auf dem Kontrollmonitor in Ihrem Büro dargestellt. Mögliche Abweichungen sind sofort ersichtlich und entsprechende Massnahmen können – sofern notwendig – umgehend eingeleitet werden. Die aktive Sicherheit erhöht massgebend die Betriebssicherheit Ihrer Anlage und reduziert drastisch Ihre kostenintensiven Service- und Unterhaltsarbeiten.

Die Betriebssicherheit Ihrer Anlage wird durch das LANguard-Überwachungssystem von ERIVISION gewährleistet, bringt Ihnen finanzwirtschaftliche Vorteile sowie zufriedene Abonnenten und Anwender.

Investieren Sie zukunftsorientiert. Fordern Sie einfach weitere Informationen an.

ERIVISION sorgt für zufriedene Fernseher

ERIVISION AG

Industrie West
6343 Rotkreuz

Telefon 042 / 64 35 64
Telex 865 391 eri ch
Telefax 042 / 64 33 19

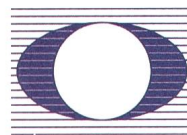

CATV
VIDEO
DATA

Ein Unternehmen der TELE COLUMBUS-Gruppe

Les communications de l'an 2000

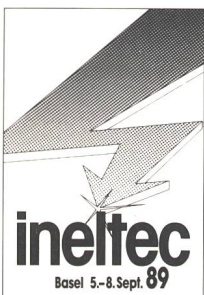
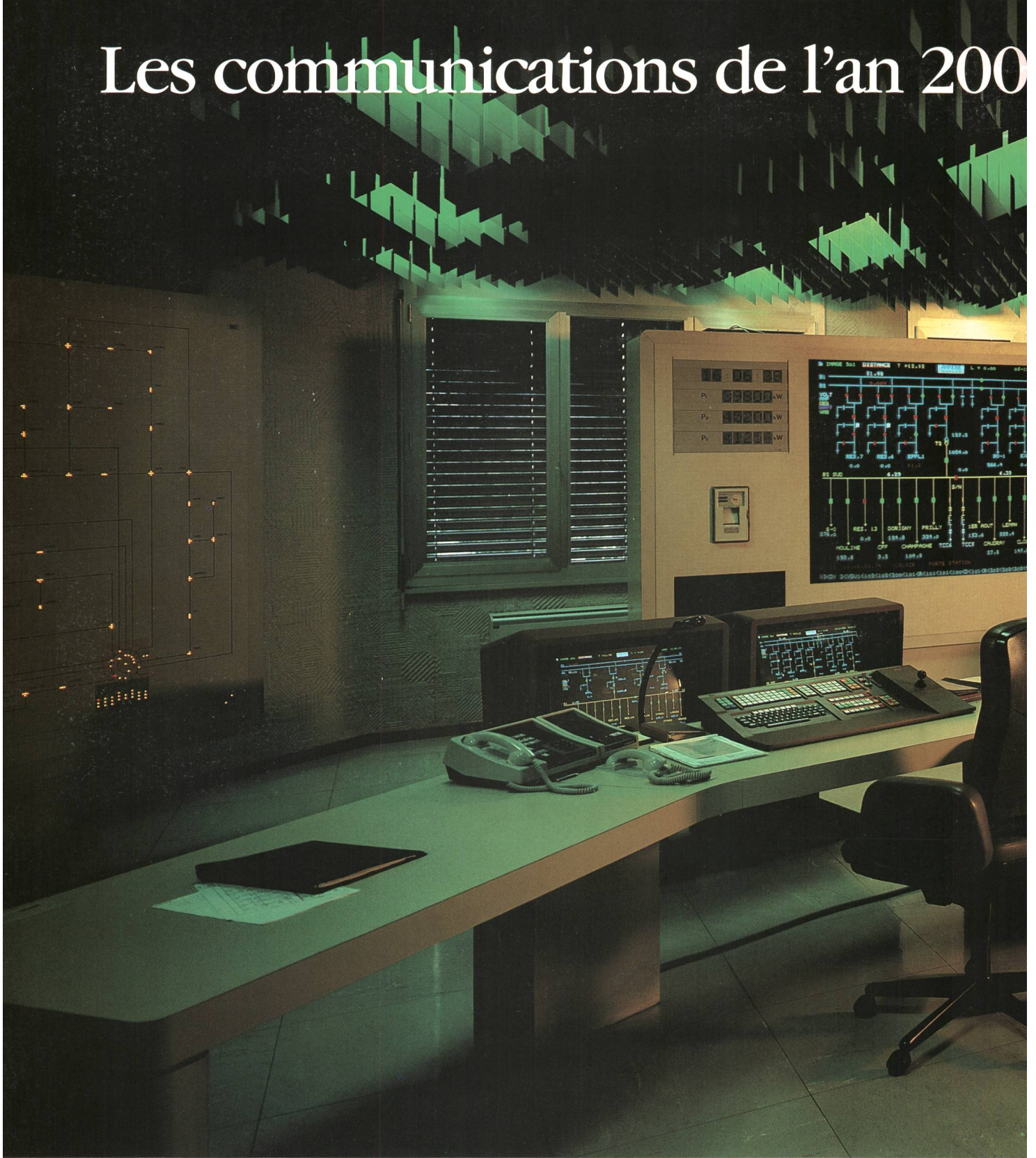

Halle 106
Stand 331

Vous pourrez participer
chaque jour, sur notre stand,
à un concours doté de
magnifiques prix et animé par
4 grands champions suisses



Mardi
5 septembre
Jacques
Cornu



Mercredi
6 septembre
Stefan
Volery

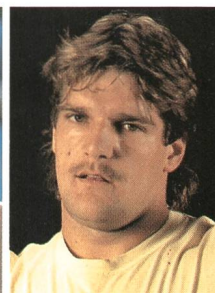

Jeudi
7 septembre
Werner
Günthör



Vendredi
8 septembre
Joël
Corminboeuf

Wenn Sie dringend koaxiale Bauteile brauchen...



...Anruf genügt.

Suhner-Qualitätsbauteile sind überall sofort ab Lager erhältlich. Ihr Projekt wird daher nicht durch fehlende

Koaxialbauteile blockiert. Ein weltweites Netz von lokalen Vertretungen versorgt alle unsere Kunden mit Präzisions-Übergängen, Abschwächern, Abschlüssen, verlustarmen SUCOFLEX-Messkabeln und lötfrei montierbaren Verbindern zur einfachen Herstellung von Kupfermantelleitungen. Und wir unterstützen unsere Vertretungen zusätzlich mit einem grossen Vorrat auf Lager produzierter Produkte. Möchten Sie mehr Informationen? Bestellen Sie den neuesten Katalog! Anruf genügt!

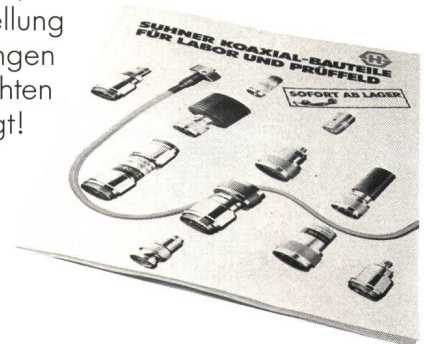

HUBER+SUHNER AG

**Geschäftsbereich
HF- und Mikrowellentechnik**

9100 Herisau, Schweiz
Tel. 071 53 41 11

In Deutschland: SUHNER Elektronik GmbH,
8028 Taufkirchen, Tel. 089/61 20 10

In Österreich: TOMEK-Electronics GmbH,
1232 Wien, Tel. (0222) 67 85 59-0

xigeront encore plus
de performances.
es systèmes optiques,
nous les avons déjà.



Les systèmes de transmission optiques que nous vous proposons sont le fruit de notre expérience.

Premier en Suisse à s'être intéressé au développement des câbles à fibres optiques, Câbles Cortailod réalise des installations clés en mains pour la communication des données, de la voix et de l'image.

Notre division «Systèmes optiques» vous propose un

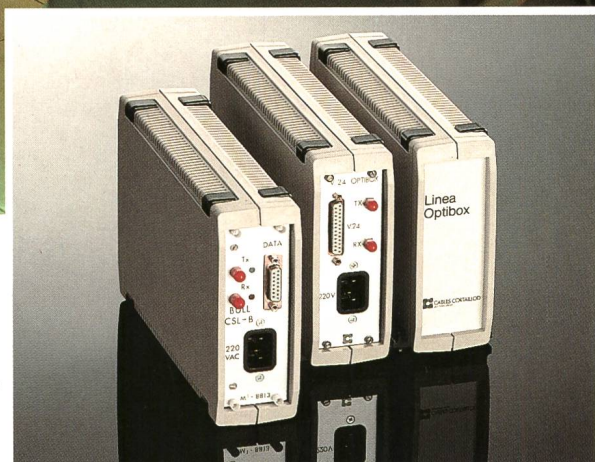

service complet: conseils, élaboration des projets, développement et fabrication des câbles, des accessoires et des interfaces, pose et montage...

Un exemple de notre compétence: la gamme «OPTIBOX», composée d'interfaces optiques et électroniques d'une qualité

éprouvée, pour l'informatique, la téléaction, le télécontrôle et la signalisation, la transmission vidéo...

CH-2016 CORTAILLOD/SUISSE
TÉLÉPHONE 038 / 44 11 22
TÉLÉFAX 038 / 42 54 43
TÉLEX 952 899 CAB C CH



CABLES CORTAILLOD
ÉNERGIE ET TÉLÉCOMMUNICATIONS

Une technologie avancée... des services... la sécurité...

Philips – Spitze in Netzwerken

Digitale Multiplexer für 2.048 Mbit/s

Netzwerke von Philips basieren auf ausgereiften Spitzenprodukten der Datenkommunikation. Als Beispiel dafür die digitalen Multiplexer der Semaplex-Serie 900. Die verschiedenen Modelle erlauben Linkgeschwindigkeiten bis zu 2.048 Mbit/s. Je nach Modell können bis zu 512 Daten-, Sprach- oder Bildkanäle angeschlossen werden. Das Spitzenmodell wird von einem PC-gesteuerten Netzwerk-Management-System kontrolliert und konfiguriert. Dank automatischer Redundanzschaltungen ist die Verfügbarkeit ausserordentlich hoch.

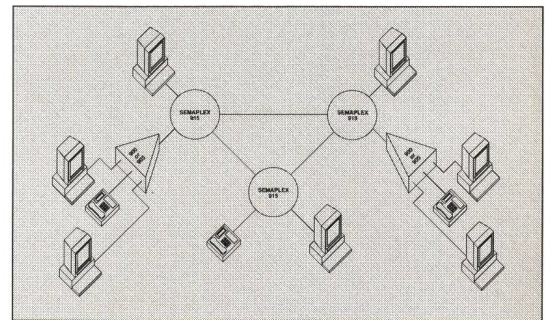

Philips als grösstes europäisches Elektronik-Unternehmen steht Ihnen mit seiner langjährigen Erfahrung, mit zukunftsorientierten, innovativen Produkten und mit einem leistungsfähigen Beratungs- und Technikerteam zur Verfügung.

Wenden Sie sich mit Ihrem speziellen Kommunikationsproblem zuerst an Philips. Wir werden es lösen!

Bitte senden Sie mir Unterlagen

Firma: _____

z.Hd.: _____

Abteilung: _____

Strasse: _____

PLZ/Ort: _____

Tel.: _____

Philips AG, Telematik und Data Systems,
Postfach, 8027 Zürich
Telefon 01 488 26 65, Telex 815 780 21,

TM/PTT 89015



Halle 321, Stand 515/531
büfa
Die Schweizer Messe des Büros
Basel, 26.-30. Sept. 1989

PHILIPS

DER ARKTLLEADER

Motorola ist weltweit der grösste Hersteller von Sprech- und Datenfunkgeräten mit einem lückenlosen Angebot für Behörden, den öffentlichen und privaten Anwendungsbereich. Motorola steht aber auch bei der Technik an erster Stelle. Den Beweis dafür liefert der Markt: Neuheiten, die zuerst da sind und Furore machen.

Auch in der Schweiz verlassen sich immer mehr Unternehmen und Behörden auf Motorola – schon seit Jahrzehnten. Bei der Feuerwehr, der Polizei, der Sanität, bei Transportunternehmen, Bahnen, Skilifts, Servicebetrieben und Geschäftsleuten sind Motorola Sprechfunkgeräte und Rufempfänger sowie Autotelefone nicht mehr wegzudenken.



MOTOROLA

Motorola – Kommunikation weltweit.

Motorola Handsprech- funkgeräte Serie MX 1000.

Vergleichbare Geräte sind weit und breit nicht in Sicht: Synthesizer-Technologie für bis zu 100 und mehr Kanälen, Schaltbandbreite bis 30 MHz, Leistungen bis 6 Watt, VHF- und UHF-Bandbereiche, Selektivrufsysteme für alle Funknetze. Digitale Sprachverschlüsselung im gleichen Gerät, auch nachrüstbar. Typengeprüft nach CEPT S1A.



Coupon

Bitte informieren Sie mich über:

- Sprechfunk
- Natel C
- Ortsruf/Eurosignal

Name: _____

Adresse: _____

MOTOROLA AG
Herostrasse 9, 8048 Zürich
Tel. 01 62 90 90

MOTOROLA AG, Herostrasse 9, 8048 Zürich, Tel. 01 62 90 90 · MOTOROLA Geschäftsstellen:
MOTOROLA AG, Schneckerstrasse 1, 4414 Füllinsdorf, Tel. 061 901 40 77 · MOTOROLA AG, Bernstrasse 101,
3053 Münchenbuchsee, Tel. 031 86 34 43 · MOTOROLA SA, Ch.Chambrettes, 1131 Tolochenaz, Tél. 021 801 77 55.

ELECTRONA-BATTERIEN

**Die kraftvolle Lösung
für Überbrückungs-Probleme
von heute und morgen.**

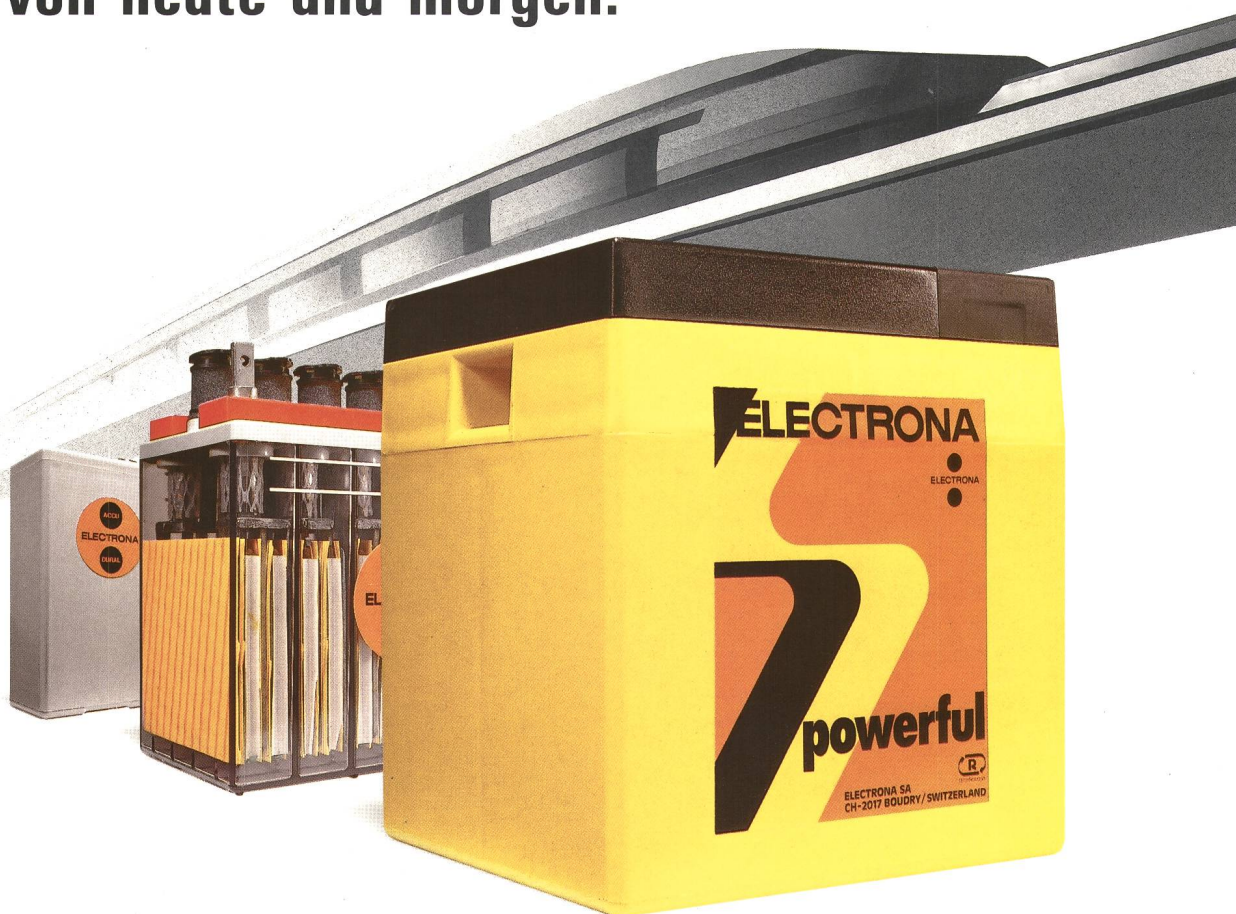

Neue Technologien in der Telekommunikation und Informatik stellen neue Anforderungen bei Überbrückungen von Stromausfällen. Electrona-powerful-Batterien, dank Rekombinations-Technologie vollkommen wartungsfrei, äusserst platzsparend, daher problemlos überall einsetzbar, decken diese Bedürfnisse vollständig ab. In USV-Anlagen, Sicherheitsbeleuchtungen und Notstromversorgungen aller Art. Optimal in Konstruktion und

Lebensdauer. Leistungsstark und absolut zuverlässig, wie alle stationären Batterien von Electrona, von der erdbebensicheren Grossanlage in Rohrplatten-Ausführung bis zum kompakten Dieselstarter.

Ladegeräte «High-Tech-Execution» für jede Anwendung im stationären Bereich werden in unseren Werken hergestellt. Dafür bürgt das SQS-Qualitätssicherungs-Zertifikat.

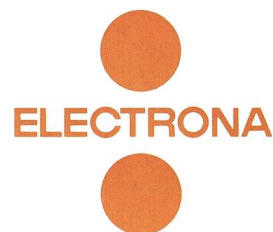

ELECTRONA SA, Accumulatorenfabrik,
CH-2017 Boudry/NE, Tél. 038/44 21 21.
Télex 952 896 ACCU, CH – Téléfax 038/42 15 17.

WIR SCHLAGEN BRÜCKEN

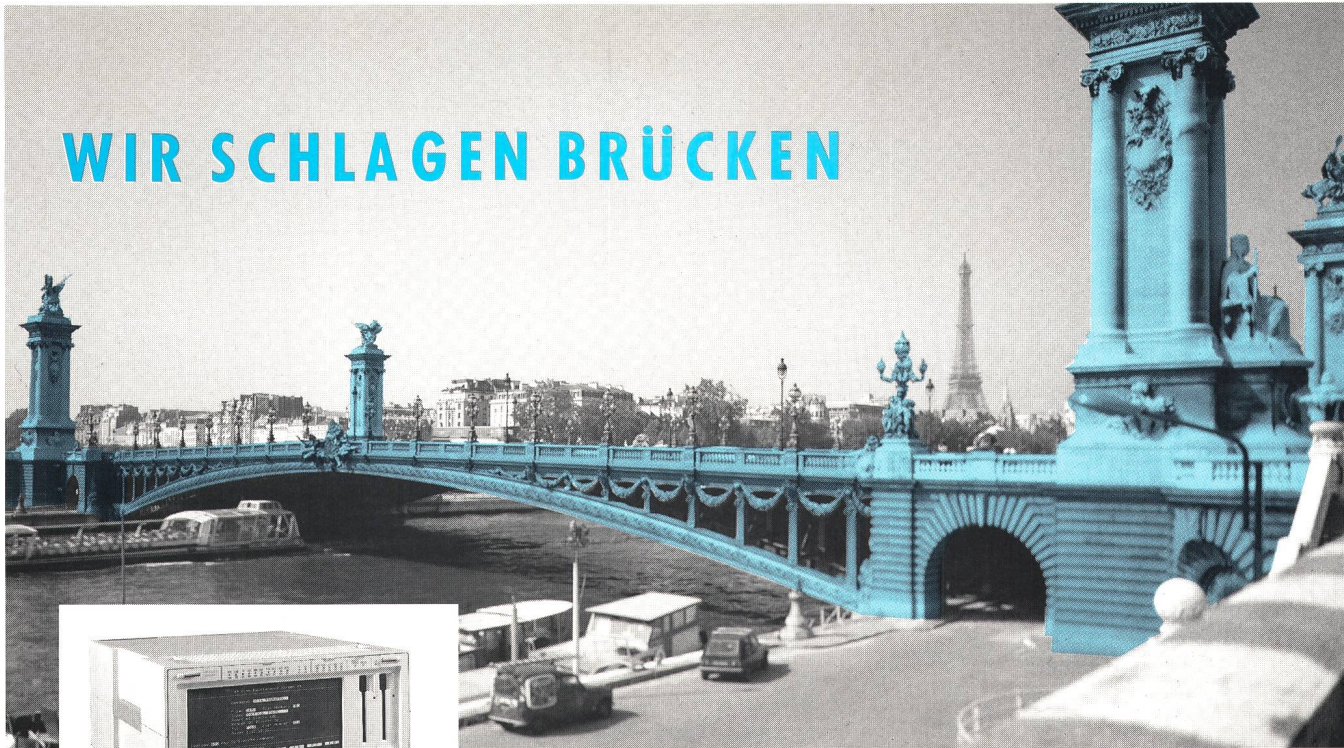

Datenübertragungs-Testgeräte

- SNA/SDLC
- QLLC
- X.25
- X.75
- SS#7
- ISDN
- ETHERNET
- TOKEN RING

Mit unserer vollständigen Testgerät-Palette werden Ihre Analyse- und Protokollsimulationsprobleme gelöst.

 **ete-hager**

Bielstrasse 26 3250 Lyss Tel. 032/84 44 88 Tfx 032/84 42 73

Anschluss-System mit Zukunft: LSA-PLUS



Peyer AG
peyerenergie

peyer

LSA-PLUS-System von **peyerenergie** ist die lötfreie, schraubfreie und abisolierfreie Anschlusstechnik für alle Kabelanschlussbereiche des Fernmeldenetzes und der Steuerungstechnik. Es bringt in garantiert gleichbleibender Qualität gasdichte Kontaktgruppen (Übergangswiderstand $< 1 \text{ m}\Omega$).

Mit LSA-PLUS von **peyerenergie** setzen Sie Ihre Anschlusstechnik auf Zukunft.

Nicht nur weil es absolut sichere und zuverlässige Verbindungen spielend und sekundenschnell herstellt. Es ist auch noch wirtschaftlicher.

peyerenergie
CH-8832 Wollerau
Telefon 01/784 46 46
Telex 875 570 pey ch
Fax 01/784 45 15

Anritsu's Übertragungsanalysatoren mit System.

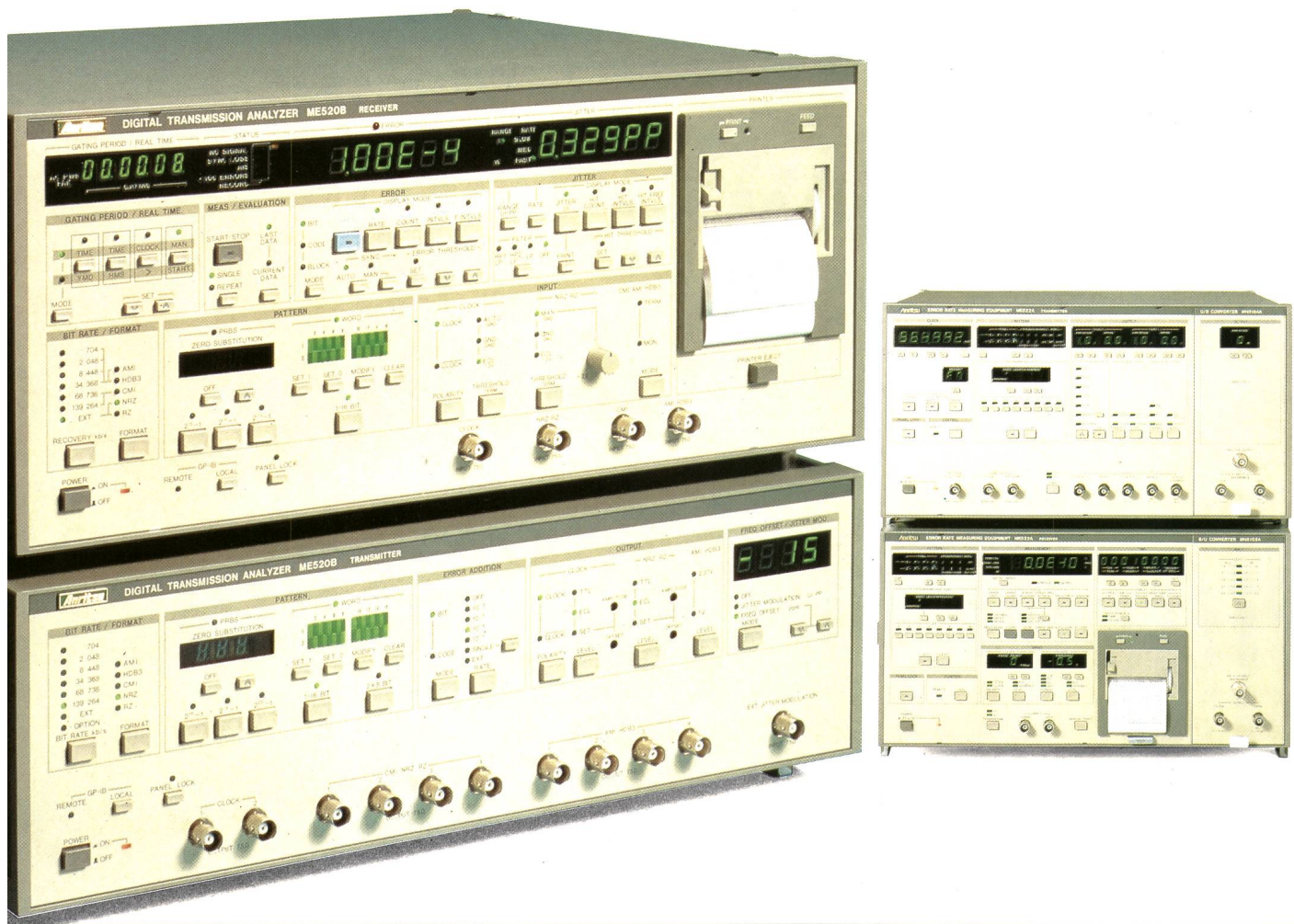

Ein Druck genügt.

Anritsu

Die digitalen Übertragungs- u. Fehleratenmeßplätze ME 520B und ME 522A von Anritsu leisten per Tastendruck ganze Arbeit. Im Handumdrehen erscheint die gewünschte Information. Übertragungsfehler können mit einer Bit-Häufigkeit von 1 kb/s bis 170 Mb/s bzw. 1,4 Gb/s ermittelt und über Drucker ausgegeben werden. Damit Sie schnell und präzise analysieren können, dafür sorgen folgende Leistungsmerkmale:

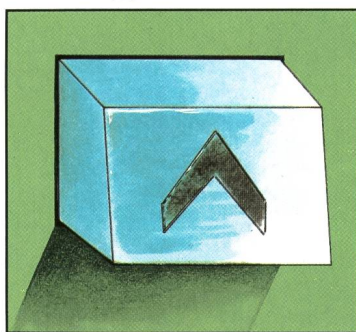

ME 520B:

- Bitrate: 1 kb/s bis 170 Mb/s
- Bit-Code- u. Blockfehlermessung
- Jittermessung (Auflösung: 0,001,UI)

ME 522A:

- Bitrate: 1 Mb/s bis 1,4 Gb/s
- Bipolare Interface-Einschübe (U/B- u. B/U Converter) bzw. E/O u. O/E
- Impedanz von 50 Ω auf 75 Ω umschaltbar

ME 520B / ME 522A:

- Fehleranalyse nach CCITT-Empfehlung (G.821)
- Streckenmessung durch getrennten Sender und Empfänger
- Fehlersimulation
- Fehlermessung (vielfältig selektierbar)
- Mustergeneratoren
- Automatischer Selbst-Test
- GP-IB Standard
- Leichte Bedienbarkeit

ineltec Halle 204
Basel 5.-8. Sept. 89 Stand N70

GMP SA Electro-optic/Laser/Telecom.
19, av. des Baumettes/C. P. - CH-1020 RENENS 1/Lausanne
Tél. 021/634 81 81 - Téléfax 021/ 6 353 295

GMP
ELECTRO-OPTIC/LASER

PTT

Technische Mitteilungen
Bulletin technique
Bollettino tecnico

PTT Technische Mitteilungen

Bulletin technique

Bollettino tecnico

das Fachorgan für die Nachrichtentechnik

Die TECHNISCHEN MITTEILUNGEN PTT gehen regelmässig an alle Mitgliederverwaltungen der Internationalen Fernmeldeunion UIT, an das PTT-eigene Fernmeldepersonal, an die Fernmeldeindustrie, an Laboratorien, Hochschulen, an Ingenieure, Physiker, Techniker im In- und im Ausland.

Jeden Monat Ihr Werbeträger



9
1986

la revue spécialisée de la technique des télécommunications

Le BULLETIN TECHNIQUE DES PTT parvient régulièrement à toutes les administrations membres de l'Union Internationale des télécommunications (UIT) et au personnel des PTT occupé dans les télécommunications. D'autre part, l'industrie suisse des télécommunications, des laboratoires, des universités et des ingénieurs et techniciens y sont abonnés.

Chaque mois votre support publicitaire



Anzeigenverwaltung: Hallwag AG, 3001 Bern, Nordring 4, Telefon 031 42 31 31, Telex 32 460
Service de publicité: Hallwag AG, 3001 Berne, Nordring 4, Téléphone 031 42 31 31, Télex 32 460

Starker Empfang

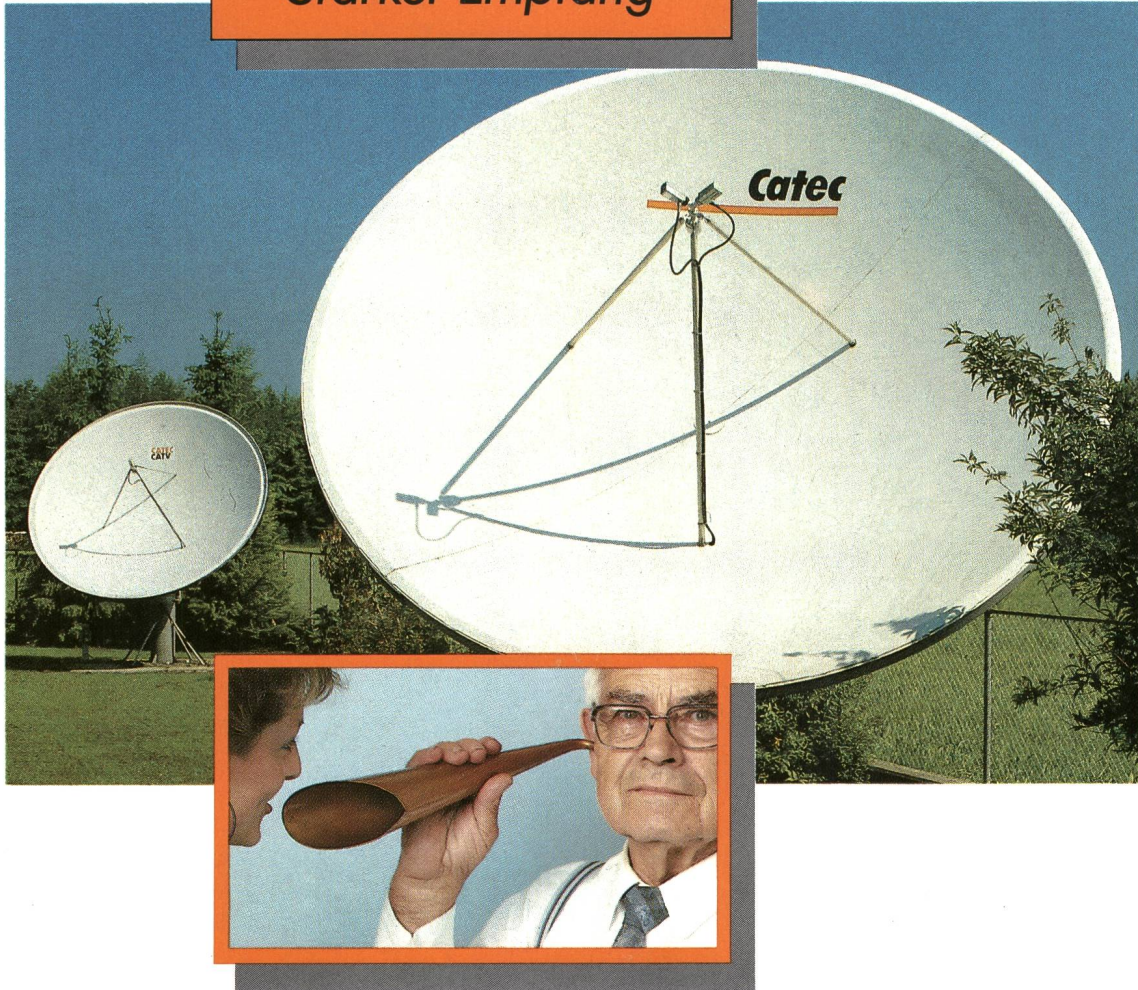

Bei keiner Leitung kommt am Ende mehr hinaus, als man am Anfang hinein gibt. Für ein Kabelfernsehnetz gilt dies ganz besonders. Und bei der Antenne fängt alles an. – Also ist eine gute Antenne das ganze Geheimnis. Schön wär's. Was ist wo und für welchen spezifischen Zweck eine gute Antenne? Und macht man sich's mit «Antenne» nicht etwas zu einfach? Wir von Catec sind spezialisiert auf ganze Satelliten-Empfangs-

systeme. Also auf Parabolantennen, Low Noise Bloc Converters und Demodulatoren. Und wir sind weiter spezialisiert auf alles bis zum kristallscharfen Empfang beim entferntesten Abonnenten. Sie als Fachmann wissen, was es dazu braucht an Material, an Details und Know-how. Wir von Catec liefern es Ihnen. Die Sicherheit für Ihren Erfolg liefern wir mit.

Catec

starker Empfang
ist unsere Stärke.

Catec

Catec AG
Luzernerstr. 145 a, 6014 Littau
Telefon 041 57 82 57
Telex 868 597 FICO
Telefax 041 57 82 15

□□□□□□□□□□□□□□□□ Ein Unternehmen der Fischer Holding AG

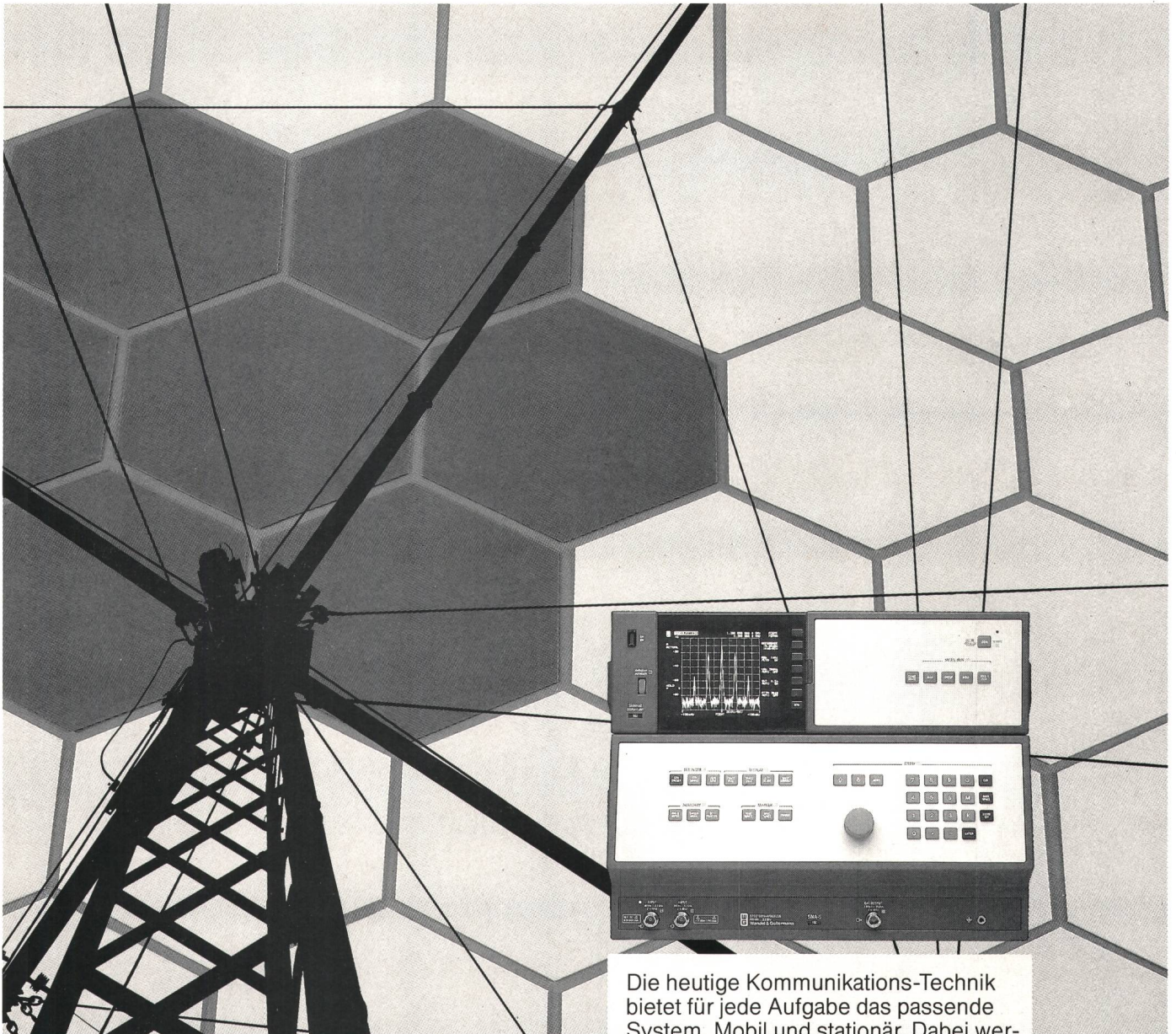

Moderne Kommunikations- Systeme erfordern leistungsstarke Meßtechnik

Die heutige Kommunikations-Technik bietet für jede Aufgabe das passende System. Mobil und stationär. Dabei werden die Anforderungen an die Technik immer höher. Störgrößen, die früher vernachlässigbar waren, müssen jetzt exakt bestimmt werden. Das erfordert präzise Meßtechnik. Der neue **Spektrumanalysator SNA-5** ist die Antwort auf diese Herausforderung: 50 Hz bis 3,2 GHz, 95 dB nutzbare Dynamik, neu entwickelter Synthesizer mit superspektraler Reinheit. Und mit einem praxisgerechten Bedienkomfort, der keine Wünsche offenläßt. Überzeugen Sie sich selbst!

Wandel & Goltermann (Schweiz) AG, Postfach 254
3000 Bern 25, Tel. 031-42 66 44, tlx. 912 350 wgch

Bitte senden Sie mir kostenlos
 die Farbbroschüre SNA-5

Name

Firma

Straße

Ort

Telefon CH 8432 K

Wirksamer Schutz gegen EMP beginnt mit dem Know-how. Und darüber verfügen wir.

Seit über einem Jahrzehnt sind wir auf dem Gebiet der EMP-Schutzmassnahmen tätig. Entsprechend gross ist unsere Erfahrung. Was auch immer vor den Folgen des EMP geschützt werden soll – wir wissen, wie man es anstellen muss, damit ein ausreichender Schutz gewährleistet ist.

Dieses Know-how erlaubt uns eine umfassende Tätigkeit. Sie reicht von der anlagespezifischen Planung über die Herstellung von Bauteilen bis zur sachgerechten Installation. Was uns zu einem in jeder Hinsicht nützlichen Partner macht.

Selbstverständlich sind wir auch in Fragen kompetent, die in den Bereich der EMV fallen.



◀ EMP-Überspannungsableiter Typ 1261-01 für Starkstrom-Systeme. Aus dem Spezialprogramm von Elektro-Winkler.

EMP = Elektromagnetischer Puls
EMV = Elektromagnetische Verträglichkeit



Elektro-Winkler & Cie AG

Ganze Arbeit.

8152 Glattbrugg, Industriestrasse 34
Telefon 01-810 40 40
Telefax 01-810 15 30
Telex ewin ch 827 558

Function Generator AFGU

- 1 uHz...20MHz(50MHz) Synthesizer-Funktionsgenerator
- Freigenerierbare Signalformen
- Standardsignalformen: Sinus, Dreieck, Rechteck, Trapez, Puls
- Weitere Signalformen wie Sägezahn und Sinus²-Impuls durch Variieren von Symmetrie, Start-/Stop-Phase und DC Offset
- Betriebsarten: Continuous, Gate, Burst, 1/2-Cycle Burst FxN, F:N und Sweep
- Grosser Ausgangsspannungsbereich (30 V)
- Umschaltbarer Ri 50 Ohm/niederohmig (<5 Ohm)
- Einfache menügesteuerte Bedienung

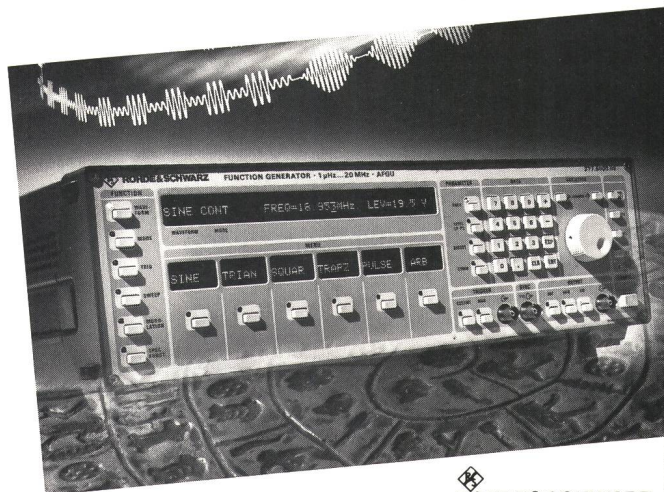

ROHDE & SCHWARZ



ROSCHI
Telecommunication AG

CH-3063 Ittigen, Postfach
Telefon 031 58 90 11
Telex 911 759

Generalvertretung
und Service
für die Schweiz

**CIR - Ihr Partner für
moderne Datenkommunikation**

2,048 Mbps PCM-EQUIPEMENT

Satellite earth station

Digital PABX

CT 30 Transcoda

DACCS

DET MUX

D/I MUX

1 Voice
2 64kbps Data
3 Nx64kbps Data
4 TI 1.544Mbps
5 E1 2.048Mbps

eurotel

D/I MUX: Digital Drop and Insert Multiplexer
DET MUX: Digital Enhanced Terminal Multiplexer
DACCS: Digital Access Cross Connect System
Transcoda: Konverter CEPT/E1 - BELL/T1
CT30 Kanäle: 24+6 24

Die Schnittstellen G703 sind von der PTT zugelassen.
EUROTEL-Equipment werden von der schweizerischen PTT erfolgreich eingesetzt.

CIR

Compagnie Industrielle Radioélectrique Bundesgasse 16, CH-3001 Bern Tel. 031 22 91 11, Tx 911 877



Wartungsfrei über Jahrzehnte

Peyer AG
peyerenergie



peyer Anschluss- und Verteilkasten für Kommunikations- u Signalanlagen mit PTT-kompatiblem Montagegestell sind im Vakuum-Pressverfahren hergestellt. Ihre totale Sandwich-Bauweise aus modernem Verbundwerkstoff mit Hartpolyurethan Kern und allseitig geschlossenen Kanten garantiert für:

- Hochwirksame Wärmeisolat und dadurch keine Bildung v Kondenswasser, damit Schutz der eingebauten Geräte vor Korrosion
- Enorme, dauerhafte, dimensionale Stabilität, Elastizität und Stossfestigkeit
- Witterungs- und Tropenbeständigkeit

peyerenergie
CH-8832 Wollerau
Telefon 01/784 46 46
Telex 875 570 pey ch
Fax 01/784 45 15

ationstechnik,
esser zu sein.

onik-Systeme,
oderner zu sein.

isches Fernsehen,
cher zu sein.

«Jetzt macht mir meine Arbeit wieder richtig Spass. Meine Gesprächspartner scheinen dies zu spüren.»



«Mein Chef ist der Überzeugung, dass die Telefonistin die wichtigste Person in seinem Unternehmen sei. Als erste Ansprechpartnerin vermittelt sie den entscheidenden Eindruck für alle Gesprächspartner.

So einfach ist das! Weniger einfach ist es, sieben schrillende Telefonlinien abzunehmen, möglichst schnell zu verbinden, Leute im ganzen Betrieb zu suchen und dabei noch freundlich und zuvorkommend zu bleiben. Glücklicherweise hat mein Chef bei R+M die Elektronik-Systeme für die Telefonistin entdeckt.»

Call-Management-System (CMS), das die Kunden davon abhält, bei überlasteter Telefonzentrale sofort wieder aufzuhängen.
Telefon-Besetzt-Anzeige (TBA), die sofort anzeigt, wer am Telefon besetzt und wer überhaupt abwesend ist.
Telefon-Informations-System (TIS), mit dem bis zu 22 Anrufer gleichzeitig eine Meldung vom laufenden Band erhalten.

Schauen Sie doch einmal im neuen Katalog von R+M nach. Dort finden Sie eine Übersicht über das komplette Elektronik-Programm. Sie können uns aber auch einfach anrufen.

Reichle+De-Massari AG
Binzstrasse 31
CH-8622 Wetzikon
Telefon 01/9318111

Reichle 
De-Massari
Elektro- und
Kommunikationstechnik

Triaxiale Steckverbindungen für Fernsehkameras

LEMO

Verriegelungs-System "Push-Pull"

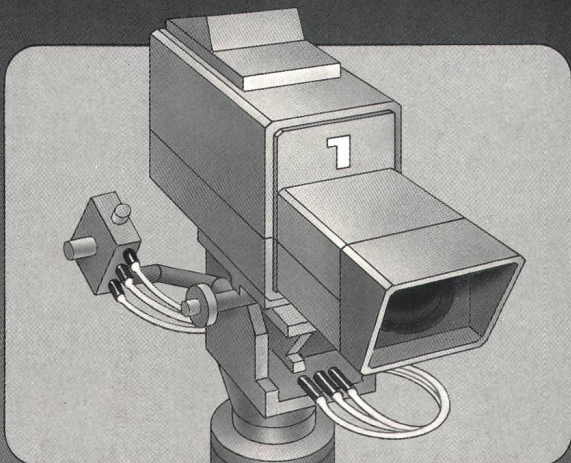

Serie 4 E, spritzdicht. In den folgenden Bauformen lieferbar: Gerader Stecker (Befestigung mit Mutter), Kupplung, Kupplung (Befestigung mit Mutter), Apparatedose (Befestigung mit Mutter). Nennimpedanz 50 oder 75 Ohm, Betriebsfrequenz 1.2 GHz, Einfügungsverlust niedriger als 0.7 dB, Betriebstemperatur von -55°C bis +230°C.



Serie 4 A - In den folgenden Bauformen lieferbar: Gerader Stecker, Kupplung, Apparatedose (Befestigung mit Mutter) und doppelte Apparatedose. Nennimpedanz 75 Ohm, Betriebsfrequenz 2.5 GHz, Einfügungsverlust niedriger als 0.4 dB.

LEMO

P.O. Box 194 1024 Ecublens
Tel. (021) 691 16 16 Telex 458 122

LEMO Verkauf AG
Grundstrasse 22 6343 Rotkreuz

LEARNING ABOUT INTEREP DATA COM

Welcher der untenstehenden Begriffe hat nichts zu tun mit

Datenkommunikator

RS485 MONOMODE ISO CARRIER EBCDIC DCD SNA CSMA/CD
802.5 XNS X400 DATA PBX X25
BASEBAND BSC ETHERNET 802.4
V24 INTERCOOLER MODEM ASCII
TOKEN TCP/IP HDLC X28 LINE DRIVER V35
MATRIX SWITCH ISDN 802.3 CTS

Kennen Sie sich aus in der immer komplizierter und wichtiger werdenden Welt der Datenkommunikation? Sind Sie in der Lage, aus der Vielzahl von angebotenen Netzwerklösungen die für Ihr Unternehmen richtige Wahl zu treffen? Wir können Ihnen Hilfe zur Selbsthilfe bieten! Unsere herstellerunabhängigen

Kurse

auf dem Gebiete der Datenkommunikation vermitteln Ihnen das notwendige Wissen, um für die in Ihrem Unternehmen ständig wachsenden Datenkommunikationsanforderungen geeignete Lösungen zu finden. Bitte fordern Sie unverbindlich unsere Kursbroschüren an.

Interep SA, Meriedweg 7, 3172 Niederwangen, 031 34 02 12

Anschlussschnüre für Telefon- und elektrische Apparate

Steuer-, EDV-, Koax- und abgeschirmte Kabel
Installations-Kabel und -Drähte
Sonderanfertigungen nach Kundenwunsch

Kabelwerk

A. Heiniger & Cie. AG

3072 Ostermündigen
Blankweg 4
Telefon 031 51 17 77



Stahlkonstruktionen Blechabkanterei Profilpresswerk Serienartikel



**JOS. KAESER
STAHLBAU AG**
4512 BELLACH

Tel. 065 38 22 11 Telefax 065 38 22 13

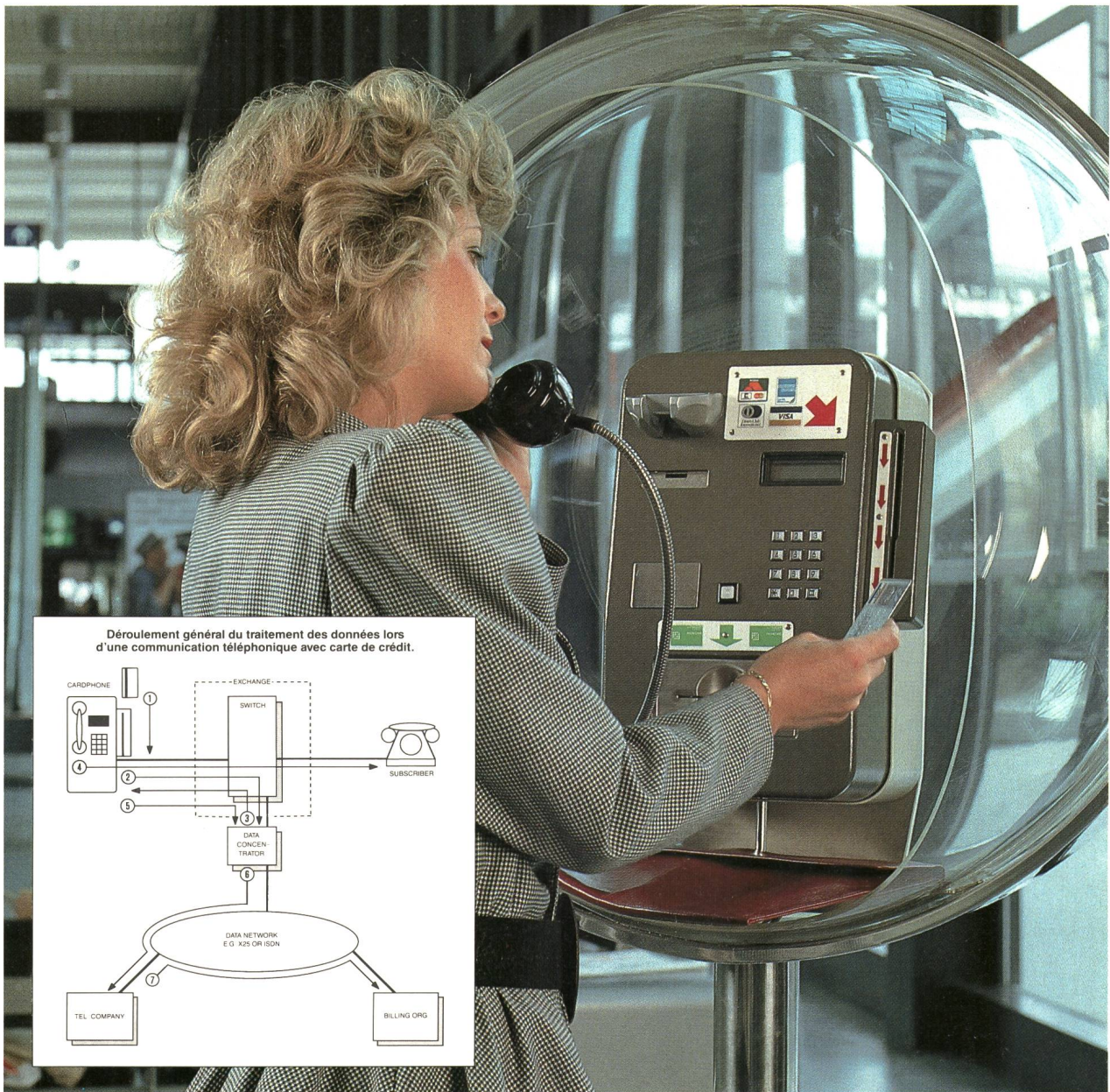

Déroulement général du traitement des données lors d'une communication téléphonique avec carte de crédit.

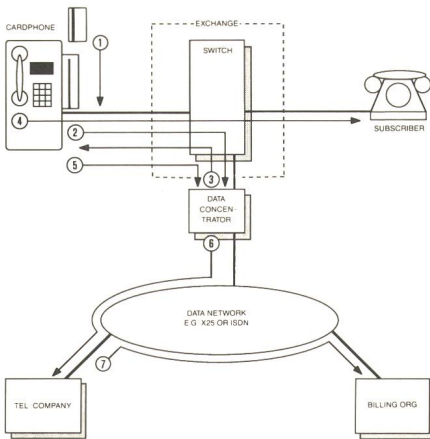

Les systèmes Landis & Gyr acceptent et les cartes de crédit et les cartes prépayées.

Leader mondial de la carte téléphonique prépayée à codage optique vendue aujourd'hui dans 22 pays, Landis & Gyr met sa longue expérience au service des derniers développements en matière de téléphones publics à cartes. Voilà pour quoi

il existe désormais une station téléphonique Landis & Gyr acceptant les cartes de crédit usuelles aussi bien que les cartes prépayées. Vous avez le choix: vous réglez vos communications comme bon vous semble. En mettant sur pied des

installations complètes, Landis & Gyr propose des solutions qui répondent globalement à toutes vos exigences. Des solutions qui englobent notamment un système de gestion appelé Cashless Management Centre.

Le téléphone devient encore plus sympathique.

SODECO SA
70, Grand-Pré, CH-1211 Genève 16
Tél. 022/33 55 00, Tx 751 703 ch,
Fax 022/33 52 19

LANDIS & GYR

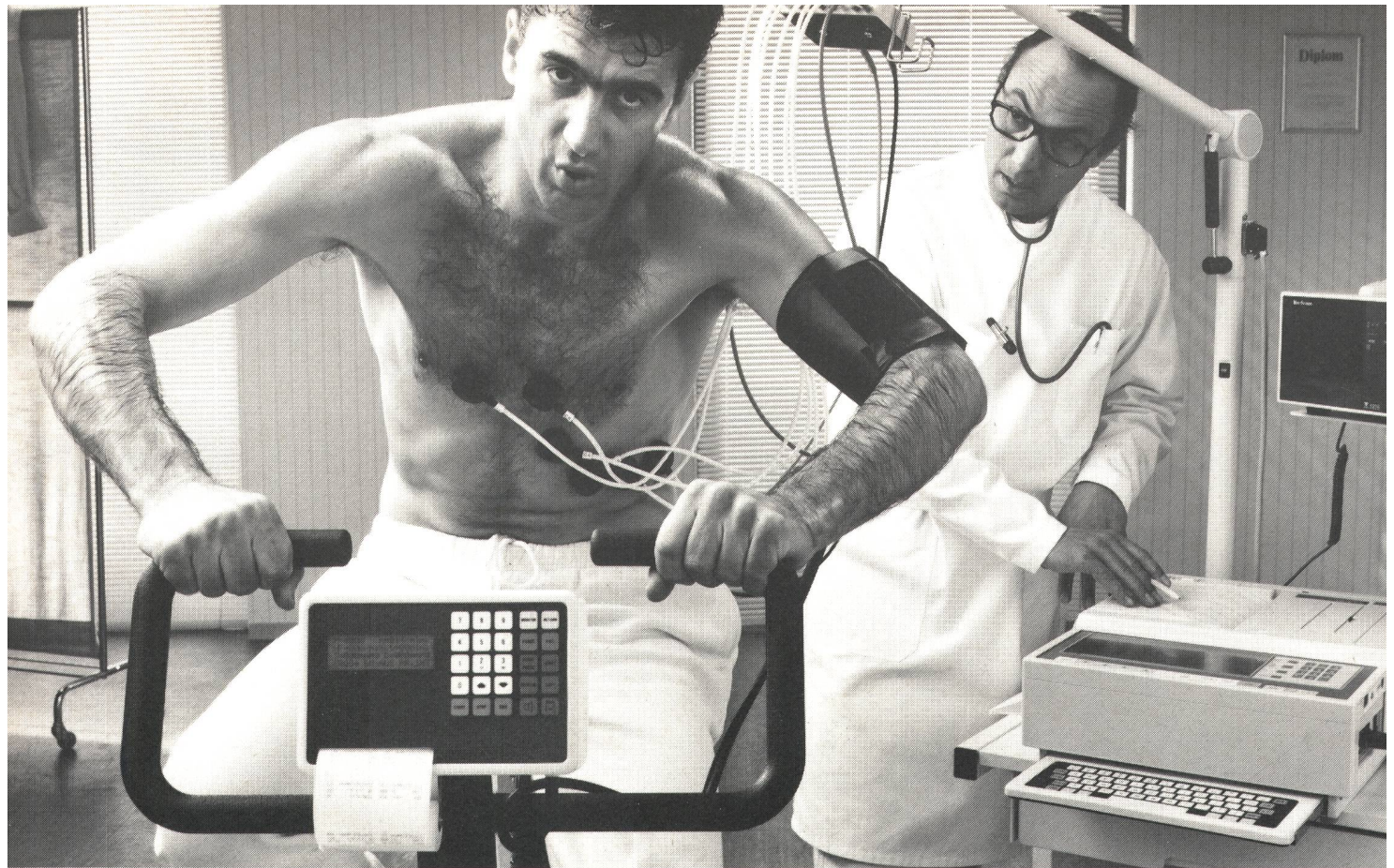

Erst belasten und dann diagnostizieren. So arbeiten auch unsere neuen Prüfgeräte ICS und PCS für ISDN-Zentralen.

Was für den menschlichen Organismus gilt, das gilt auch für den Check-up einer digitalen Telefonzentrale: Erst wenn man sie mit simuliertem Teilnehmerverkehr belastet, erkennt man, ob die Zentrale fehlerfrei arbeitet. Mit den neuen STR-Prüfgeräten ICS und PCS.

Die beiden gleich aufgebauten Anrufsimulatoren unterscheiden sich durch ihren Einsatz: ICS wird an BA-, PCS an PRA-Schnittstellen angeschlossen. Sie dienen übrigens nicht nur zur Prüfung von ISDN-Zentralen, sondern auch von Multiplexern, Konzentratoren und Teilnehmervermittlungsanlagen.

ICS und PCS arbeiten nicht nur effizient, sie sind auch einfach zu handhaben. Der Tester muss keine Software programmieren und kann sich deshalb voll auf den Prüfablauf konzentrieren.

Und schliesslich: ICS und PCS eignen sich für weltweiten Einsatz – in der Installation, aber auch

in Entwicklungslabors, wo sie Testszenarien auf einfachste Weise simulieren.

Zwei Prüfgeräte also, die fast so unentbehrlich sind wie der Arzt für den Menschen.

Bitte senden Sie mir eine detaillierte Dokumentation über ICS PCS.

Name _____ TM PTT 9/89

Firma _____

Strasse _____

PLZ, Ort _____

Telefon _____ Fax _____

Standard Telephon und Radio AG, 8055 Zürich,
Friesenbergstrasse 75, Telefon 01-465 2111

▲
ALCATEL
STR