

Objektyp: **FrontMatter**

Zeitschrift: **Schweizer Heimwesen : Fachblatt VSA**

Band (Jahr): **58 (1987)**

Heft 11

PDF erstellt am: **22.07.2024**

### **Nutzungsbedingungen**

Die ETH-Bibliothek ist Anbieterin der digitalisierten Zeitschriften. Sie besitzt keine Urheberrechte an den Inhalten der Zeitschriften. Die Rechte liegen in der Regel bei den Herausgebern. Die auf der Plattform e-periodica veröffentlichten Dokumente stehen für nicht-kommerzielle Zwecke in Lehre und Forschung sowie für die private Nutzung frei zur Verfügung. Einzelne Dateien oder Ausdrucke aus diesem Angebot können zusammen mit diesen Nutzungsbedingungen und den korrekten Herkunftsbezeichnungen weitergegeben werden. Das Veröffentlichen von Bildern in Print- und Online-Publikationen ist nur mit vorheriger Genehmigung der Rechteinhaber erlaubt. Die systematische Speicherung von Teilen des elektronischen Angebots auf anderen Servern bedarf ebenfalls des schriftlichen Einverständnisses der Rechteinhaber.

### **Haftungsausschluss**

Alle Angaben erfolgen ohne Gewähr für Vollständigkeit oder Richtigkeit. Es wird keine Haftung übernommen für Schäden durch die Verwendung von Informationen aus diesem Online-Angebot oder durch das Fehlen von Informationen. Dies gilt auch für Inhalte Dritter, die über dieses Angebot zugänglich sind.

Ein Dienst der *ETH-Bibliothek*  
ETH Zürich, Rämistrasse 101, 8092 Zürich, Schweiz, [www.library.ethz.ch](http://www.library.ethz.ch)

<http://www.e-periodica.ch>

November 1987 58. Jahrgang

# Schweizer Heimwesen Fachblatt VSA

Offizielles Organ des  
Vereins für Schweizerisches Heimwesen und der ihm  
angeschlossenen Regionalverbände und Fachgruppen

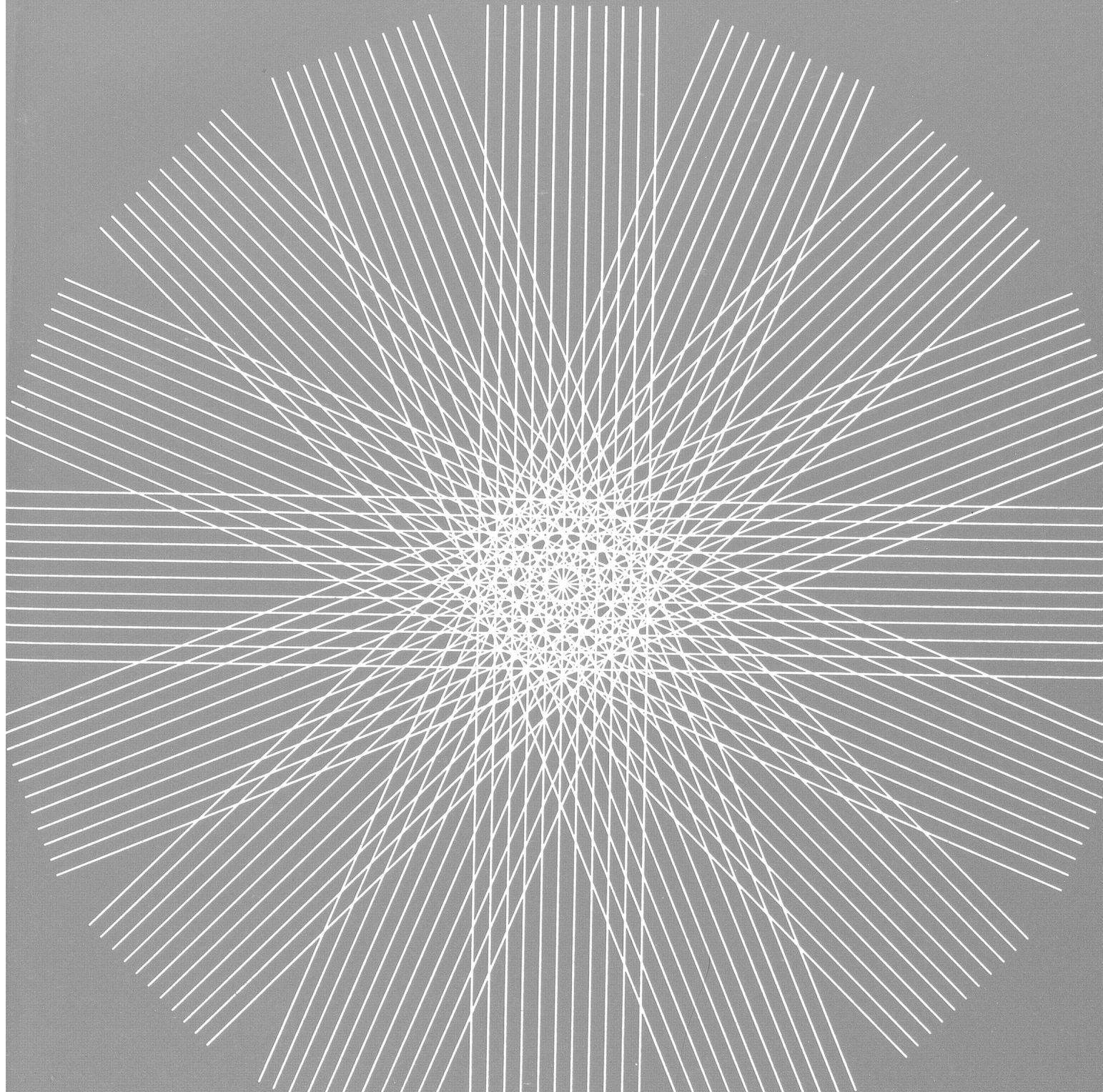

**40 Jahre**  
1946-1986

**(Hess)**  
CH - Dübendorf

## Hebewanne der Zukunft



### Schweizer Version

Bitte kommen Sie in unsere Ausstellung!  
Verlangen Sie die Dokumentation

## (Hess) Kombilift-System

- Wir sind die Fabrikanten
- Wir liefern unverbindlich zur Probe
- Wir demonstrieren gratis alle Geräte
- Wir garantieren 24 Monate

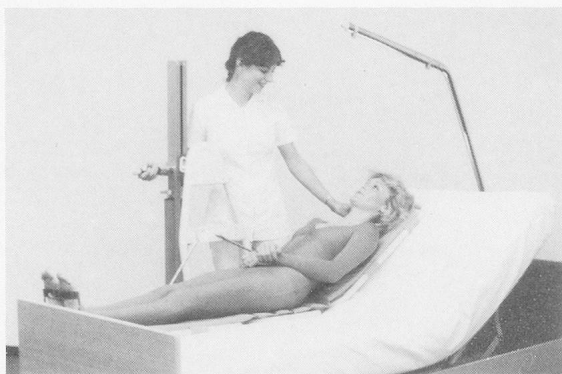

Badeliege

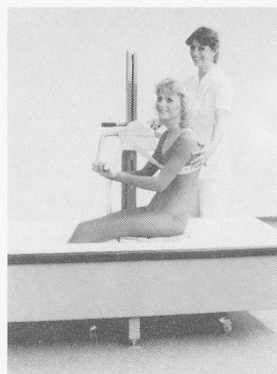

Hebesitz

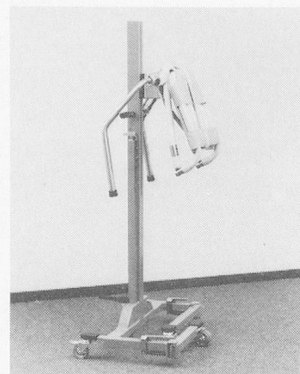

Füsse einschwenkbar

**(Hess)**  
CH - Dübendorf  
Inhaber Peter Hässig  
Tel. 01/821 64 35

Fabrikation und Handel  
von Klinik- und  
Praxisgeräten

Industrien Schörli  
Im Schossacher 15  
CH - 8600 Dübendorf

**40 Jahre**  
1946-1986

**hess**  
CH - Dübendorf

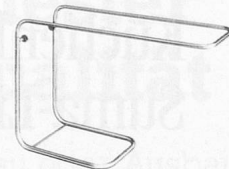
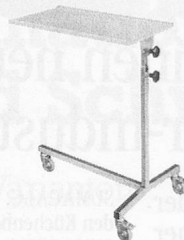
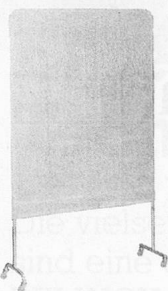
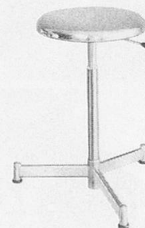
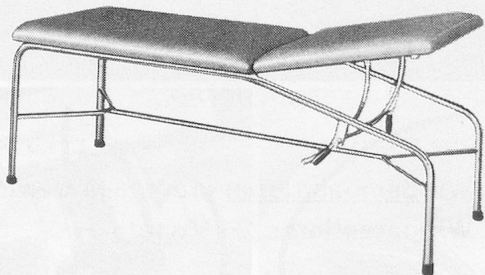
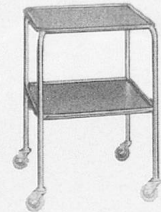
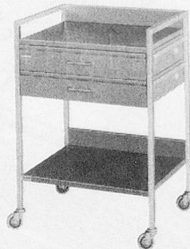
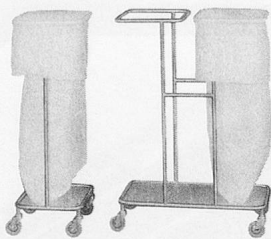

**hess**  
CH - Dübendorf  
Inhaber Peter Hässig  
Tel. 01/821 64 35

Fabrikation und Handel  
von Klinik- und  
Praxisgeräten

Industrien Schörli  
Im Schossacher 15  
CH - 8600 Dübendorf

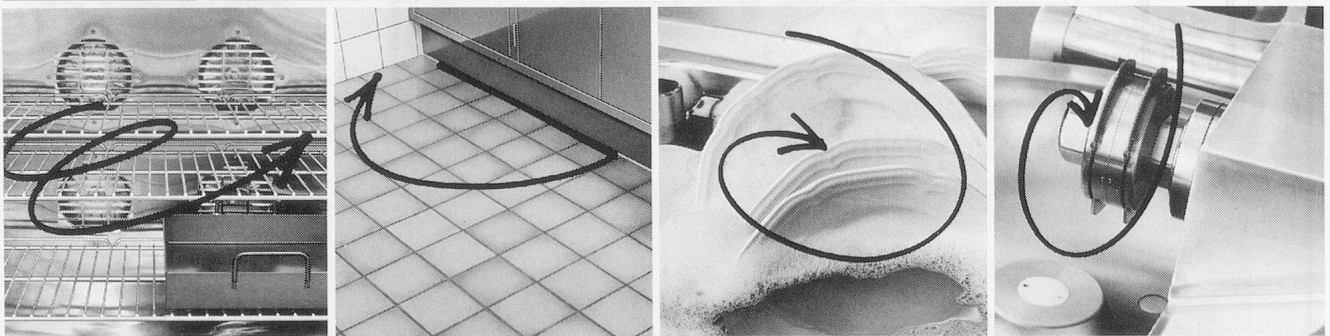

## Küchenhygiene hat einen neuen Namen: Suma-Linie von Lever-Industrie.

Die Bedeutung der perfekten Hygiene in der Grossküche nimmt stetig zu, sie wird immer mehr zur Visitenkarte eines Gastgewerbeunternehmens. Darum hat Lever Industrie ein Programm von neuen, fortschrittlichen Reinigungsprodukten entwickelt, die alle spezifischen und anspruchsvollen Reinigungs- und Desinfektions-Arbeiten in Ihrer Küche unterstützen: Suma-Linie. Damit sichern Sie Ihrem Betrieb eine ebenso mustergültige wie wirtschaftliche Hygiene in der Küche.

SUMACALC. Sofort-Kalkentferner für den Küchenbereich.  
 SUMAGRILL. Backofen- und Grillreiniger.  
 SUMAREIN. Küchenreiniger mit Keimstopp.  
 SUMANET. Mildes Abwaschmittel mit Keimstopp.  
 SUMABAC DS. Aldehydfreier Desinfektionsreiniger.



Lever Industrie System-Hygiene  
 A. Sutter AG, 9542 Münchwilen, Tel. 073/27 27 27

# **BELINOX**

## **Steckbeckenspülautomat SBS 160**



### **Eine Kombination von neuester Technik und Schweizer Qualität**

Die vielseitigen Montage-Varianten sind eine der Stärken des BELINOX SBS 160.

Ob Umbau, Neubau oder Ausbau, überall findet der BELINOX SBS 160 seinen Platz.

Verlangen Sie detaillierte Unterlagen bei:

# **BELINOX**

BELINOX AG 5608 Stetten  
Telefon 056 96 01 71  
Telex 828 239

# FATIMED

FÜR SPITAL, ALTEN-/PFLEGEHEIM UND PRIVAT

## Kombilift

Aus der Praxis für die Praxis.

FATIMED schuf einen fahrbaren Patienten-Lifter, der in seiner funktions- und körpergerechten Ausführung bis ins Detail überzeugt. Erfüllte Voraussetzungen also, um dem vielfältigen Anwendungsbedarf des Pflegepersonals sowie den Bedürfnissen der Patienten gerecht zu werden.

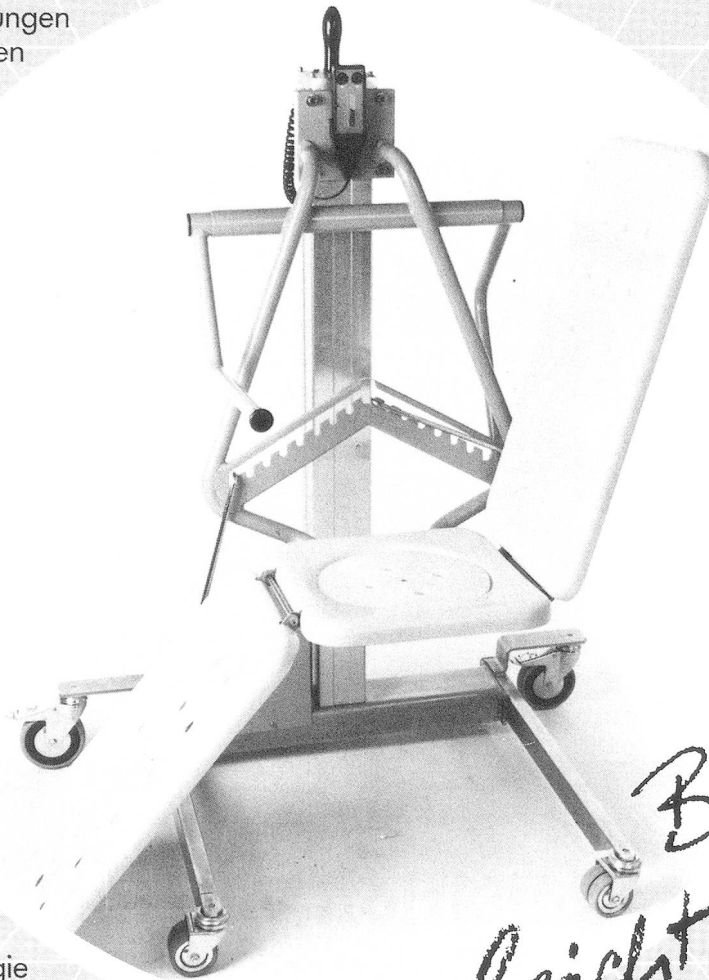

Sicherheit und Bequemlichkeit mit dem FATIMED-KOMBILIFT  
beim Umbetten  
im Badebetrieb  
im Akutspital  
in der Geriatrie  
in der Pflegeabteilung  
in der Radiologie  
in der Hydrotherapie  
bei allen Patiententransporten im Hause

*Bitte  
leicht anzuheben*

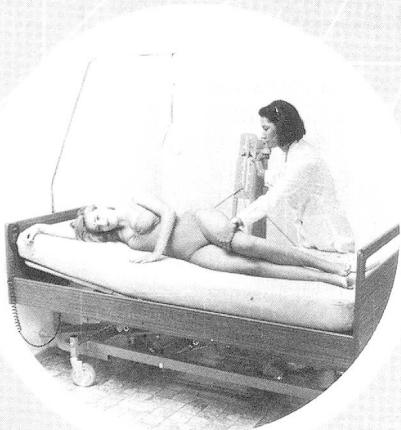

**Leichte Übernahme**

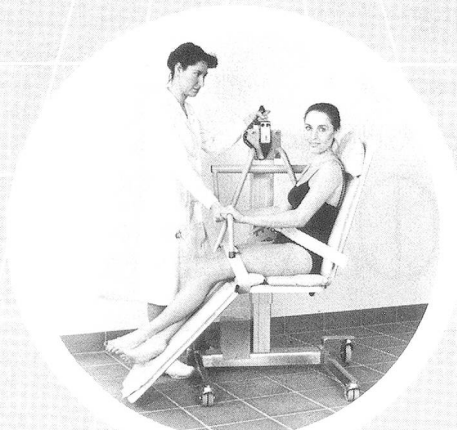

**Bequemer Transport**



**Sicheres Absitzen**

**B**ettlägerige oder frischoperierte Patienten lassen sich ohne Anstrengung auf die Auflagematratze des Kombilifts überrollen. Die wählbare Sitz- oder Liegestellung gestattet mit raschem Handgriff auch bei längeren Wegen und Wartezeiten eine bequeme, entspannte Haltung.

Der Drehteller ermöglicht leicht behinderten Patienten, sich neben der Badewanne seitlich auf den Lifter zu setzen und sich mit Leichtigkeit in die Längslage drehen zu lassen. Der Rest ist Knopfdruck. So spielend einfach.

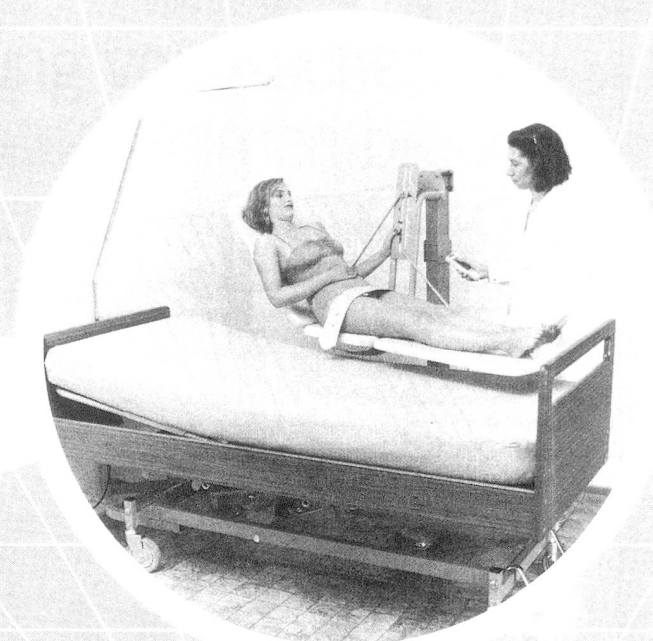
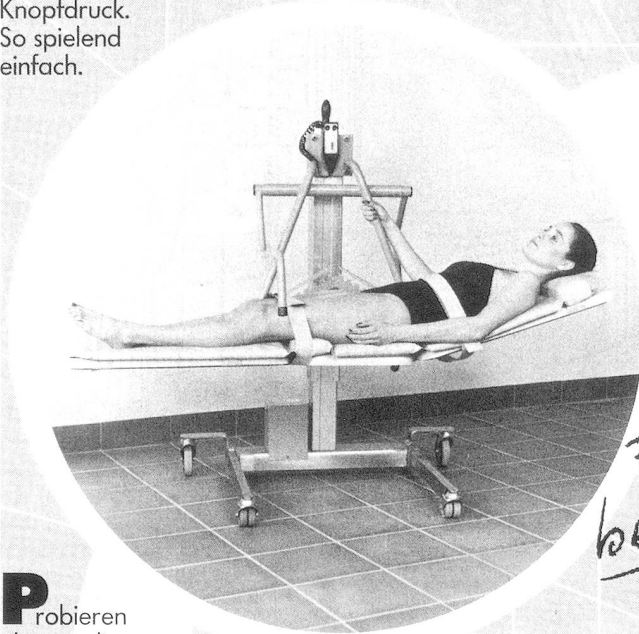

*Bitte bequem vorwärts*

**P**robieren geht über studieren.

Wir können an dieser Stelle längst nicht alle Vorzüge und Möglichkeiten des KOMBILIFTS aufzeigen. Testen Sie ihn in Ihrem Betrieb. Telefonieren Sie uns. Wir bringen Ihnen gerne ein Gerät zur Probe.

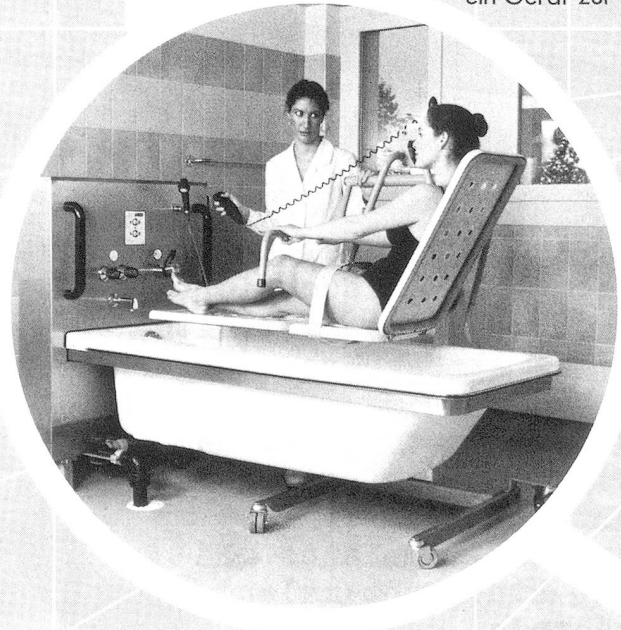

Lenkrollen gebremst  
Ø 125 mm

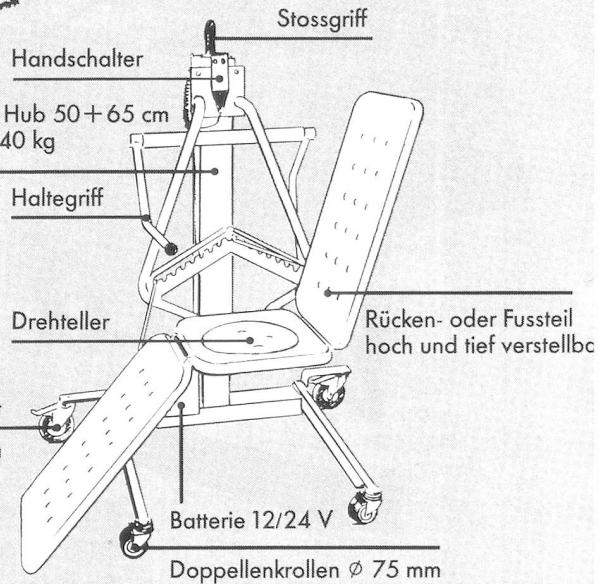

**FATIMED**

FATIMED AG, Pumpwerkstrasse 25,  
CH-4142 Münchenstein 2, Tel. 061/46 76 00

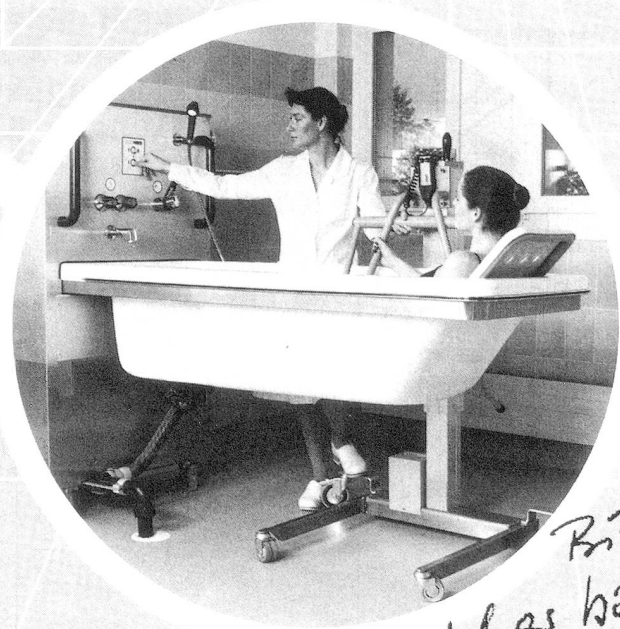

*Bitte sicher badwärts*



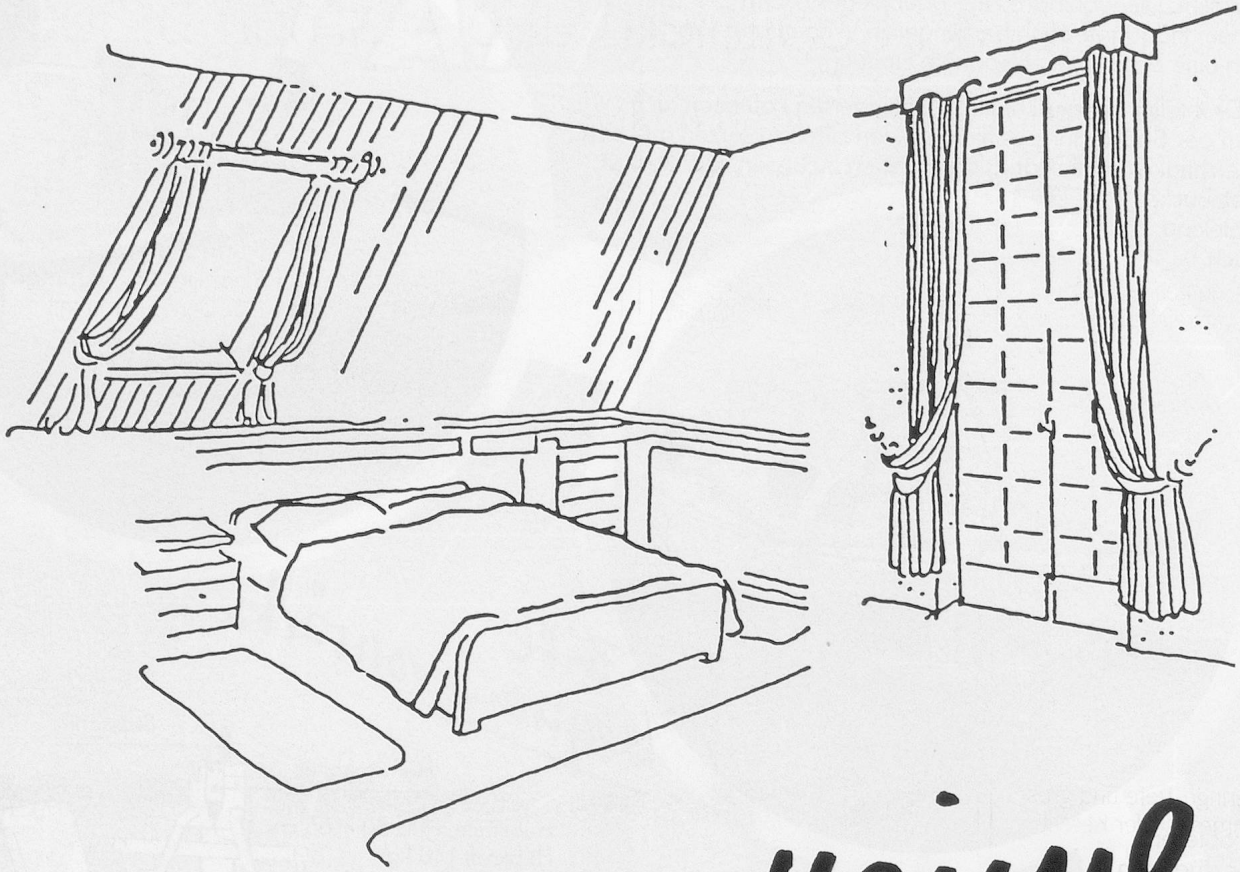

# Extra für Heimweil

Wäsche-Ausstattung und Vorhänge, komplett und psychologisch geschickt assortiert, geben allen Ihren Wohn- und Aufenthaltsräumen die erwünschte Atmosphäre.

Mit unserer kreativen Beratung und dem grenzenlosen Sortiment bedarfsgerechter Raumtextilien verwirklichen wir Ihre Vorstellungen über Stil, Ambiance und Zweckmässigkeit mit einem optimalen Kosten-Nutzenverhältnis.



Stand 243  
Halle 331  
3.Stock

*Lwl Leinen*  
**Langenthal**

LWL LEINEN LANGENTHAL AG, 4900 LANGENTHAL  
063 22 08 81 Telex 982 533 llag ch

# Die Planung und Realisierung von Kücheneinrichtungen in Spitälern und Heimen braucht viel Können und Erfahrung. Therma Grossküchen hat beides.

**IGEHO 87**  
Halle 301 Stand 531

Betagte und Pflegebedürftige schätzen eine gesunde und abwechslungsreiche Ernährung. Therma Grossküchen hat die passenden Apparate und Geräte um jedes Kochproblem zu lösen. Rufen Sie uns an. Wir stehen Ihnen mit Rat und Tat zur Verfügung.

Beispiele aus unserem umfassenden Programm.

## Funktionelles Design

Das Thermodul-Programm zeichnet sich durch hervorragende Formgebung aus. So sind z. B. die Kippapparate schon äusserlich etwas Besonderes. Geringe Tiefe und grosser Durchmesser der Kesselschalen bringen mehr Komfort. Das Kochgut wird geschont, die Reinigung erleichtert.

## Über 350 Herdvarianten

Thermodul «R40 Compact» und «R50 Comfort» – das Spitzenherdprogramm. Gas, elektrisch oder kombiniert. Für jeden Betrieb den passenden Typ.

## Die Kochplatte mit Format

«MONO-super-therm»  
84 x 74 cm gross! Wärmazonen nach Ihrer Wahl – zum Anbraten, Fortkochen, Warmhalten und Anrichten.

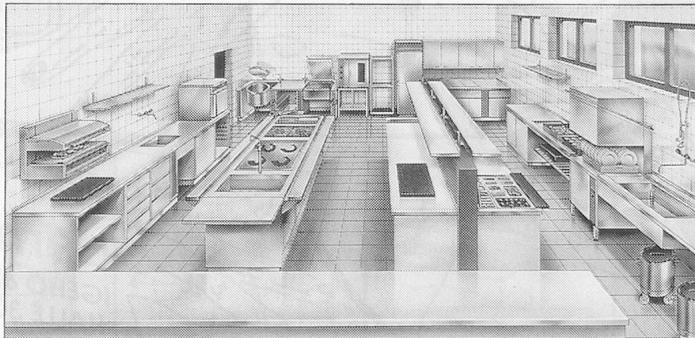
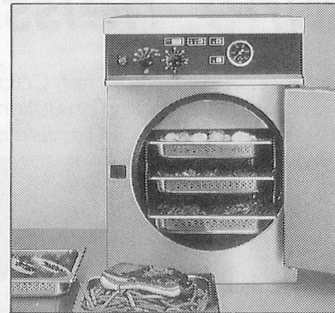

## Neue Generation von Thermodul-Systemgeräten

Z. B. Dampfgaren mit oder ohne Druck mit dem Vario-steamer oder die «Auto-Reverse» Umluftofen für erstklassige Brat- und Backresultate.

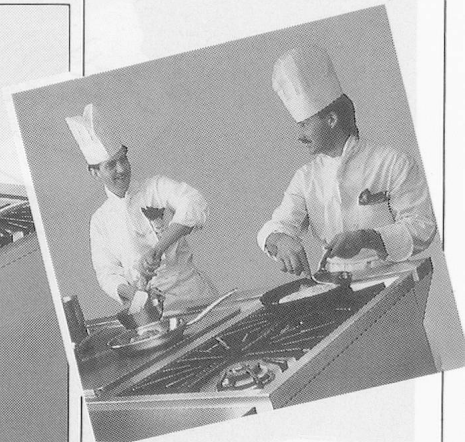

## Alles aus einer Hand

Dank Eigenfabrikation können wir alle wichtigen Komponenten einer Grossküche anbieten und dafür auch echte Verantwortung tragen. Die lückenlose Dienstleistungskette von der kompetenten Beratung bis zum umfassenden Kundendienst hält, was sie verspricht.

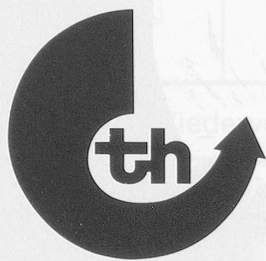

# therma Grossküchen

Therma  
Grossküchen-Center  
6210 Sursee  
Tel. 045 23 11 77

Niederlassungen in  
Zürich, Lausanne  
Murten und Torricella

Verlangen Sie Gratis-Unterlagen: (bitte ankreuzen und einsenden an Therma Grossküchen AG, 6210 Sursee)

- Thermodul Herdprogramm
- supertherm-Kochplatten MONO-supertherm 84 x 74 cm
- Centres de Production
- Thermodul Kippapparate (Kippkessel und -Pfannen)

- Universal Kompakt-Bratpfanne
- Universal Kompakt-Brat- und Kochapparat
- Variosteamer Dämpfen mit und ohne Druck
- Umluftöfen «Auto-Reverse»
- Combisteamer
- Brat-, Back- und Patisserie-öfen
- Salamander
- Bainmaries

- Ergänzungseinheiten Grill, Griddle-Bratplatten, Friteusen etc.
- Wärmeschränke
- Einrichtungen aus rostfreiem Stahl (Arbeitstische etc.)
- Dienstleistungen (Beratung, Planung, Service etc.)
- Geschirrspülmaschinen
- Kühl- und Tiefkühlschränke
- Kühl- und Tiefkühlunterbauten

Betrieb / Name: \_\_\_\_\_

Strasse: \_\_\_\_\_

PLZ / Ort: \_\_\_\_\_

SH



# Herzlichen Dank für das feine, heisse Essen !

Mit den Berndorf Speisenverteilsystemen Caldomet, Caldozet, Caldotray und Re-Caldomet werden täglich Millionen von heissen Mahlzeiten an Patienten, Pensionäre und das Personal in Spitälern sowie Heimen serviert - dank raffinierter, moderner Berndorf-Technik !



## CALDOMET®

Das einzigartige Warmhalte-Set aus unverwüsllichem Chromnickelstahl mit 100'000-fach bestätigter längster Warmhaltung in neuem Styling.

## CALDOSET®

Das Isolier-Set aus hochwertigem Kunststoff mit der Super-Wärme-Isolierung. Die Alternative zum CALDOMET Metall-Set in neuem Styling.

## CALDO-TRAY®

CALDO-TRAY - das Euronorm-Isolierblech. Menükomponenten in formschönem zweckmässigem Porzellan serviert, erhält Heisses heiss und Kaltes kalt.

## RE-CALDOMET®

Die Revolution in der Speisenverteilung, zeit- und küchenunabhängig. Heisse Speisen, frische Salate und Desserts aus dem Kühlschrank. Den neuesten ernährungswissenschaftlichen Erkenntnissen und kommenden Hygiene-Gesetzen entsprechend!

Neu: Heiss aus  
dem Kühlschrank

IGEHO 87 Basel 15. - 19.11  
HALLE 301 STAND 341

Wir freuen uns auf Ihren Besuch

Berndorf Luzern AG CH-6014-Lüttau/Schweiz  
Tel 041 57 35 35 Telex 868 550 Telefax 041 57 52 60

 **berndorf**  
LUZERN

# VINORA

**Umweltfreundliche  
Polyethylen-Produkte  
für zuverlässige  
Hygiene in  
Spitälern,  
Sanatorien,  
Heimen,  
etc.**



- Notfall-Beutel
- Effekten-Beutel und Taschen
- Schutzdecken
- Kissenüberzüge
- Schürzen
- Schmutzwäsche-Säcke
- Hygiene-Beutel
- Tragtaschen
- Kehrichtsäcke
- Container-Einlagen
- Küchen- und Tiefkühlbeutel
- Besteck-Beutel

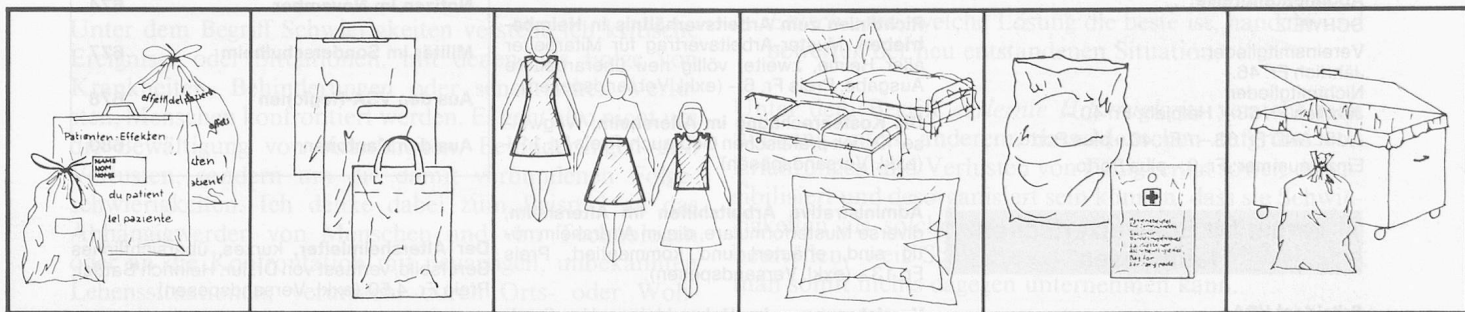

**NEUHEIT:** Wiederverschliessbare Vinopress®-Beutel in jeder Grösse, bedruckt oder unbedruckt.

**Ihr Partner für  
Schutz und Hygiene**



## VINORA

Vinora AG  
Folienwerk  
Herstellung und Verarbeitung  
8640 Rapperswil-Jona  
Tel. 055 - 20 41 11 · Telex 875 578

Wir bitten unverbindlich um:

- Gratis-Zustellung des neuen Spital-Kataloges
- Ihren Anruf
- Vertreter-Besuch

Absender \_\_\_\_\_

PLZ/Ort \_\_\_\_\_

Telefon \_\_\_\_\_

Einsenden an: Vinora AG, Folienwerk, 8640 Rapperswil