

Objekttyp: **FrontMatter**

Zeitschrift: **Schweizer Heimwesen : Fachblatt VSA**

Band (Jahr): **60 (1989)**

Heft 6

PDF erstellt am: **22.07.2024**

Nutzungsbedingungen

Die ETH-Bibliothek ist Anbieterin der digitalisierten Zeitschriften. Sie besitzt keine Urheberrechte an den Inhalten der Zeitschriften. Die Rechte liegen in der Regel bei den Herausgebern. Die auf der Plattform e-periodica veröffentlichten Dokumente stehen für nicht-kommerzielle Zwecke in Lehre und Forschung sowie für die private Nutzung frei zur Verfügung. Einzelne Dateien oder Ausdrucke aus diesem Angebot können zusammen mit diesen Nutzungsbedingungen und den korrekten Herkunftsbezeichnungen weitergegeben werden. Das Veröffentlichen von Bildern in Print- und Online-Publikationen ist nur mit vorheriger Genehmigung der Rechteinhaber erlaubt. Die systematische Speicherung von Teilen des elektronischen Angebots auf anderen Servern bedarf ebenfalls des schriftlichen Einverständnisses der Rechteinhaber.

Haftungsausschluss

Alle Angaben erfolgen ohne Gewähr für Vollständigkeit oder Richtigkeit. Es wird keine Haftung übernommen für Schäden durch die Verwendung von Informationen aus diesem Online-Angebot oder durch das Fehlen von Informationen. Dies gilt auch für Inhalte Dritter, die über dieses Angebot zugänglich sind.

Ein Dienst der *ETH-Bibliothek*
ETH Zürich, Rämistrasse 101, 8092 Zürich, Schweiz, www.library.ethz.ch

<http://www.e-periodica.ch>

6

Juni 1989 60. Jahrgang

Schweizer Heimwesen

Fachblatt VSA

1845 8

Offizielles Organ des
Vereins für Schweizerisches Heimwesen und der ihm
angeschlossenen Regionalverbände und Fachgruppen

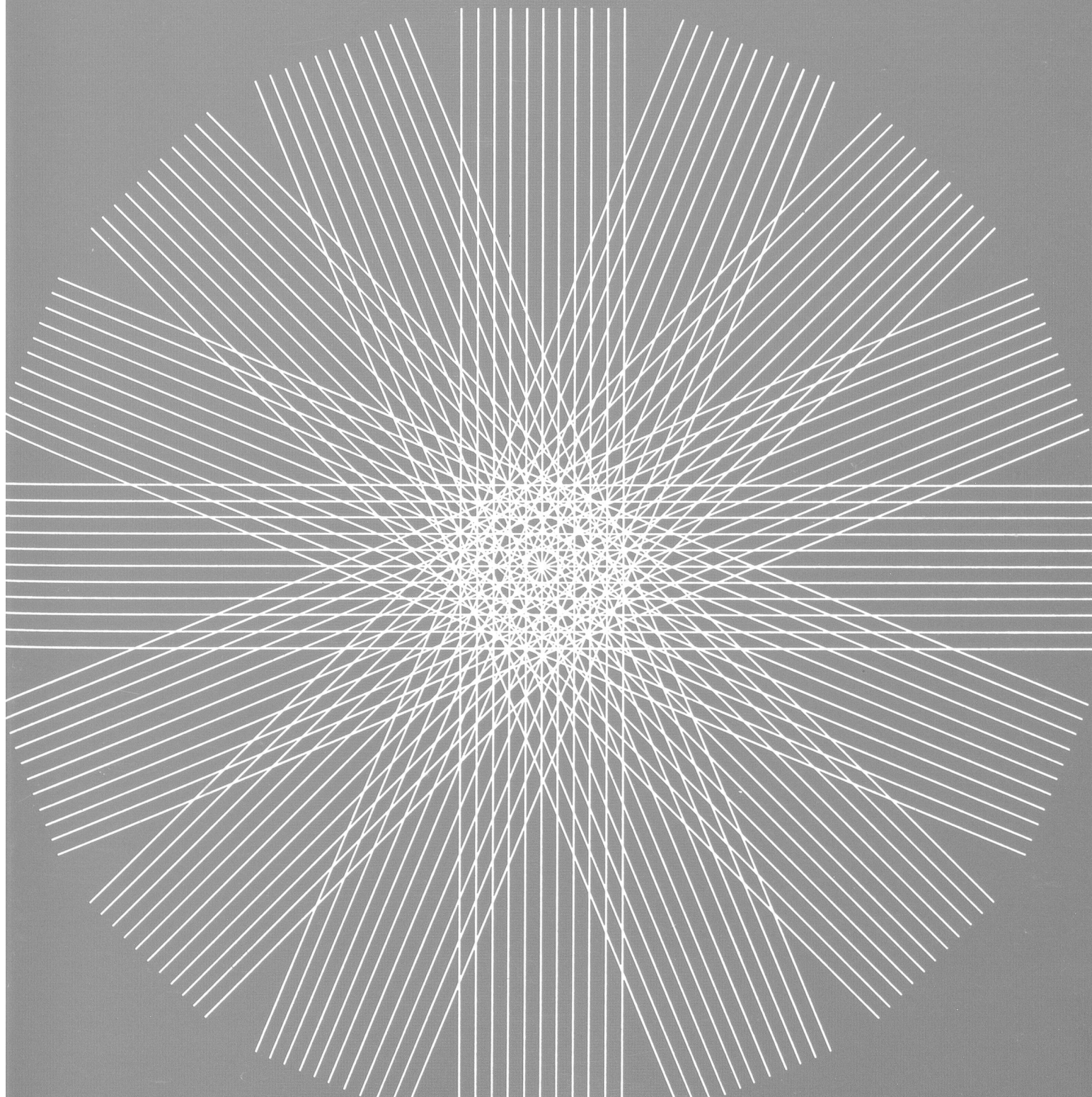

Neuigkeiten aus dem Hause Hess



**STOMABECKEN-
INDIVIDUAL**

**STOMABECKEN-
FIX**

HESSE
CH-Dübendorf

Inhaber Peter Hässig
Im Schossacher 15 · 8600 Dübendorf
Tel. 01/821 64 35 · Tx. 825 363 · Fax 821 64 33

**Fabrikation und Handel
von Klinik- und Praxisgeräten**

***Fabrication et commerce
d'appareils pour cliniques
et cabinets de consultations***

Für Mobiliar zu

HESS
CH-Dübendorf

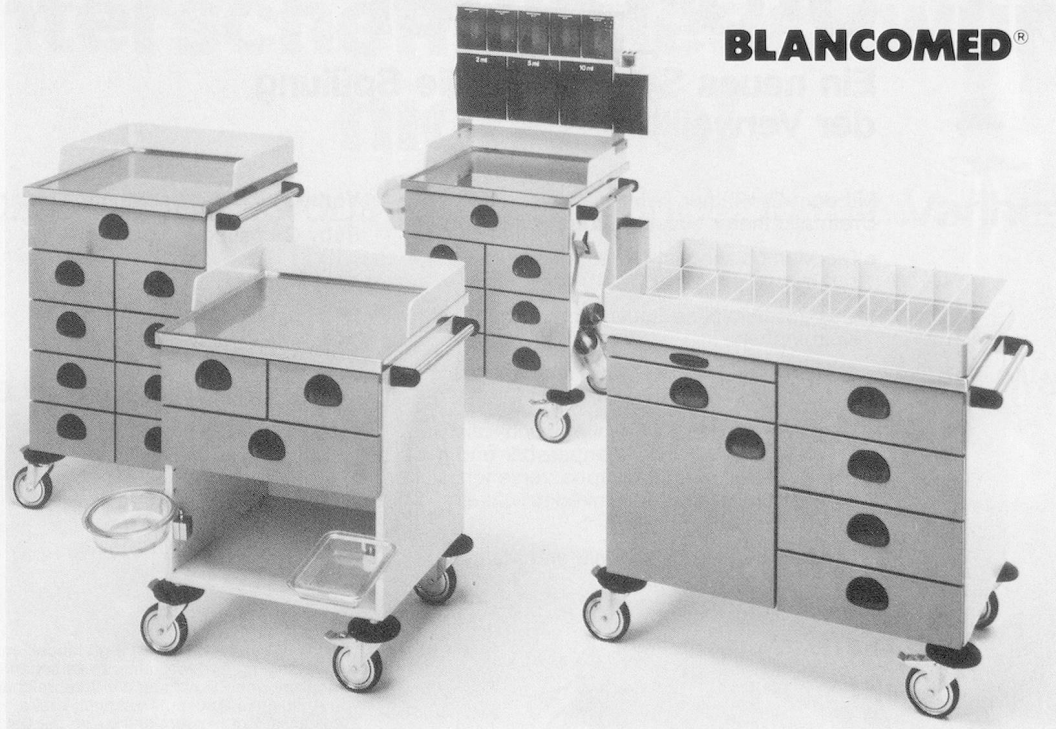

HESS
CH-Dübendorf

Unsere Adresse:

Im Schossacher 15, CH-8600 Dübendorf
Telefon 01/821 64 35, Telex 825 363 hess ch, Fax 01/821 64 33

Uro-Tainer®

Ein neues System für die Spülung der Verweilkatheter

Mit dem Uro-Tainer® wird die Versorgung der Urethalkatheter einfach, schnell und wirksam

- Die Manipulation ist auf ein Minimum reduziert
- Das geschlossene Spülsystem sichert die Keimfreiheit
- Das System ermöglicht die unmittelbare Anwendung
- Das neue sterile, universelle Anschlussstück, an alle Kathetermodelle anpassbar und mit einer speziellen Schutzkappe versehen, sichert die Dichtigkeit und die Unverletzlichkeit des Systems

Uro-Tainer® bietet eine Zeit- und Material-sparende Spülmethode

Vorbeugung der Sedimentbildung

Suby G-Lösung

Solutio R

Desinfizierende Wirkung

Chlorhexidin 1/5000

Mandelsäure 1%

Mechanische Wirkung

NaCl 9 g/l*

Handelsform

Packungen mit 10 Uro-Tainer® zu je 100 ml

*Das Uro-Tainer® «M» NaCl 9 g/l-Modell, mit einem Eingang für Medikamente versehen, ermöglicht den Zusatz und die Verabreichung von Antibiotika, Antiseptika, Antimykotika, Zytostatika, Kortikosteroiden u.s.w., die bei bestimmten pathologischen Zuständen in die Harnblase instilliert werden.

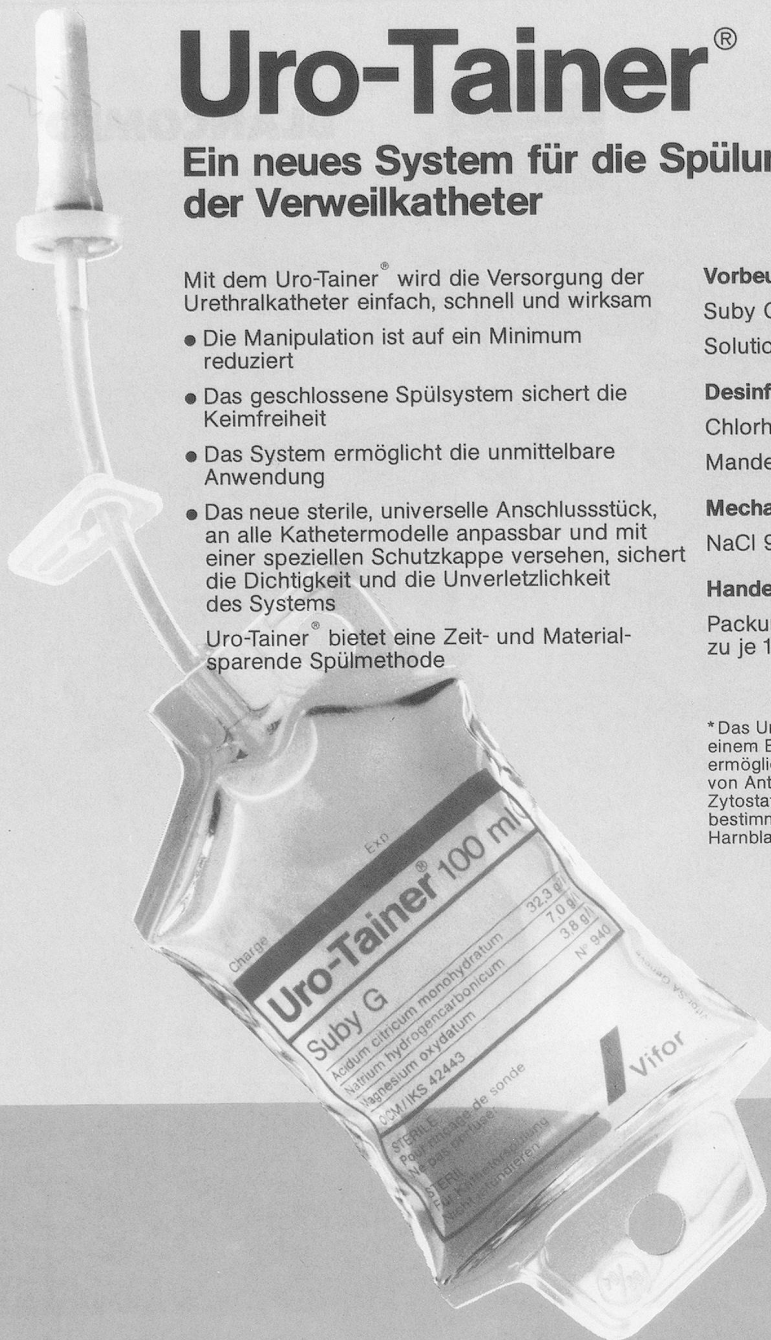

Hersteller und Vertrieb **Schweiz:**
Vifor SA Route d'Annecy, 48 Postfach 365 CH-1227 Carouge/Genf Tel. (022) 42 21 20 Telex: 422 281
Telefax: (022) 42 34 72
Vertrieb: **Belgien:** Vifor Belgium S.A. Chaussée d'Alseberg, 1001 B-1180 Brussel Tel. (02) 370 47 41
Telex: 23 450 **Deutschland:** Farco-Pharma GmbH Matthias-Brüggen-Str. 82 Postfach 30 05 20 D-5000 Köln 80
Tel. (0221) 59 40 61 Telex: 888 2693 Telefax: (0221) 1652 430 **Holland:** Roussel B.V. Postbus 100
NL-3870 CC Hoevelaken Tel. (03495) 33 911 Telex: 79 032 Telefax: (03495) 35 017
Grossbritannien: CliniMed Ltd Cavel House Amersham Hill GB-High Wycombe Bucks HP 13 6NZ
Tel. (0494) 444 027 Telex: 94013 502 Telefax: (0494) 463 650

Varihesive® steril

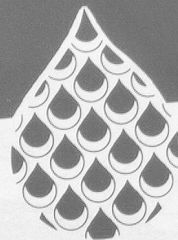

Finden Sie sich mit Unterschenkelgeschwüren nicht ab!

Erfolge bei der Ulcus cruris-Behandlung mit Varihesive®

Keine Gewebszerstörung
beim Verbandswechsel

Undurchlässig für Wasser
und Bakterien

Optimales
Wundheilungsmilieu



VARIHESIVE® Hydroactive ist ein in der Praxis bewährtes physiologisches Verbandsmaterial. Der selbsthaftende Verband schützt und bildet ein ausgezeichnetes Milieu zur Wundheilung. Schonung für den Patienten, wirtschaftliche Anwendung für das Pflegepersonal, denn VARIHESIVE® kann mehrere Tage auf der Wunde bleiben. Fordern Sie Muster an!

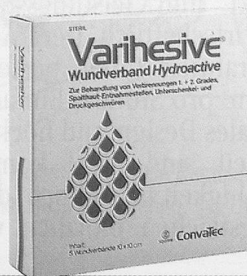

In 4 Größen erhältlich!

SQUIBB

Convatec

Zukunftsorientiert in der Wundversorgung

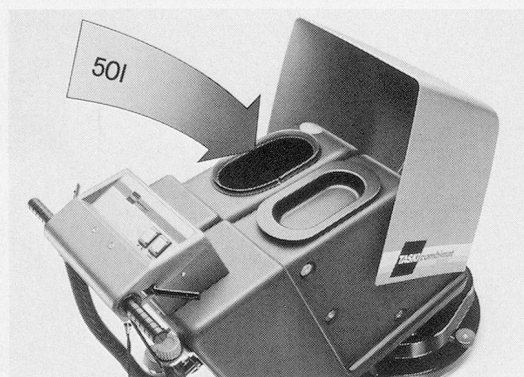
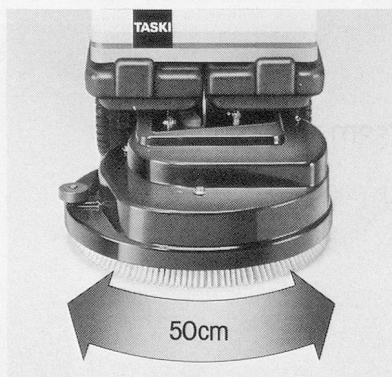

Plötzlich sind Ihre Reinigungsflächen viel kleiner. Mit dem TASKI combimat 1000E.

So präsentiert sich die neue Generation der zukunftsweisenden TASKI Scheuer-/Saugmaschinen: kompakt und leistungsstark, unkompliziert und wirtschaftlich. Der TASKI combimat 1000E garantiert Ihnen perfekte Sauberkeit bis 1500 m² pro Stunde. Einfache Bedienung, funktionales Design und höchste Wartungsfreundlichkeit sind ideal kombiniert. Die Leistungsfähigkeit ist so hoch, dass Ihnen die Reinigungsflächen plötzlich viel kleiner vorkommen.

TASKI combimat 1000E. Netzbetriebene Scheuer-/Saugmaschine mit der 3 x 50 Leistungsformel: 50 cm Arbeitsbreite für eine hohe Flächenleistung, 50 l Tankinhalt reduziert die unproduktiven Nachfüllstopps und 50 kg Bürstendruck garantieren eine hervorragende Reinigungskraft. Verlangen Sie detaillierte Informationen und eine unverbindliche Vorführung.



A. Sutter AG

9542 Münchwilen, Telefon 073/27 27 27

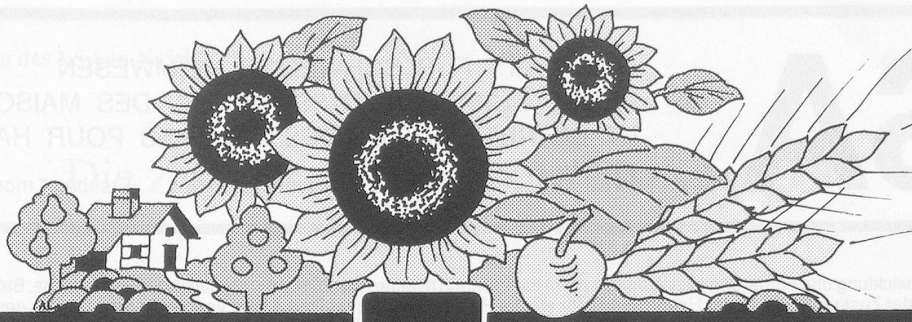

Dorina

Für die gesundheitsbewusste Küche

reich an essentiellen Fettsäuren (EFA)

über 40% EFA

Neu

Margarine 2 kg-Kessel

- Grossküchengerechte Verpackung
- wiederverschliessbar
- hygienisch

über 40% EFA

Margarine 10 g-Portionen

- diätgerechter Inhalt
- vorportioniert
- appetitlich

über 60% EFA

Neu

Dorinaflex 10 l-Pflanzenölcrème

- halbflüssig
- deshalb leicht und sparsam dosierbar
- ideal zum Braten und Sautieren



Für weitere Ernährungsinformationen, Zustellung von Broschüren und Hilfsmitteln sowie Bemusterung der DORINA- Fettstoffe wenden Sie sich an Ihren SAIS-Fachberater oder direkt an SAIS Catering, Tel. 01-278 42 95.