

Zeitschrift: Schweizerische Zeitschrift für Vermessung, Kulturtechnik und Photogrammetrie = Revue technique suisse des mensurations, du génie rural et de la photogrammétrie

Herausgeber: Schweizerischer Verein für Vermessungswesen und Kulturtechnik = Société suisse de la mensuration et du génie rural

Band: 62 (1964)

Heft: 5

Werbung

Nutzungsbedingungen

Die ETH-Bibliothek ist die Anbieterin der digitalisierten Zeitschriften. Sie besitzt keine Urheberrechte an den Zeitschriften und ist nicht verantwortlich für deren Inhalte. Die Rechte liegen in der Regel bei den Herausgebern beziehungsweise den externen Rechteinhabern. [Siehe Rechtliche Hinweise.](#)

Conditions d'utilisation

L'ETH Library est le fournisseur des revues numérisées. Elle ne détient aucun droit d'auteur sur les revues et n'est pas responsable de leur contenu. En règle générale, les droits sont détenus par les éditeurs ou les détenteurs de droits externes. [Voir Informations légales.](#)

Terms of use

The ETH Library is the provider of the digitised journals. It does not own any copyrights to the journals and is not responsible for their content. The rights usually lie with the publishers or the external rights holders. [See Legal notice.](#)

Download PDF: 18.03.2025

ETH-Bibliothek Zürich, E-Periodica, <https://www.e-periodica.ch>

Schweizerische Zeitschrift für Vermessung, Kulturtechnik und Photogrammetrie

Revue technique Suisse des Mensurations, du Génie rural et de Photogrammétrie

INHALT: Der Bodenwasserhaushalt (Sorptions und Desorption in schwer durchlässigen Böden). Von F. Richard — Senkungsmessungen in den Rheinhäfen Baselland. Von E. Habisreutinger — La construction en zones dangereuses (ASPAN) — Literaturbesprechungen — Hinweis — Fédération Internationale des Géomètres (FIG): Kongreßpreis 1965 des Internationalen Geometerbundes — Prix du Congrès 1965 de la Fédération Internationale des Géomètres — Mitteilungen von Firmen: Vergebungsfreie Zeichenpapiere — Adressen der Autoren.

Vermessungsinstrumente von hoher Präzision

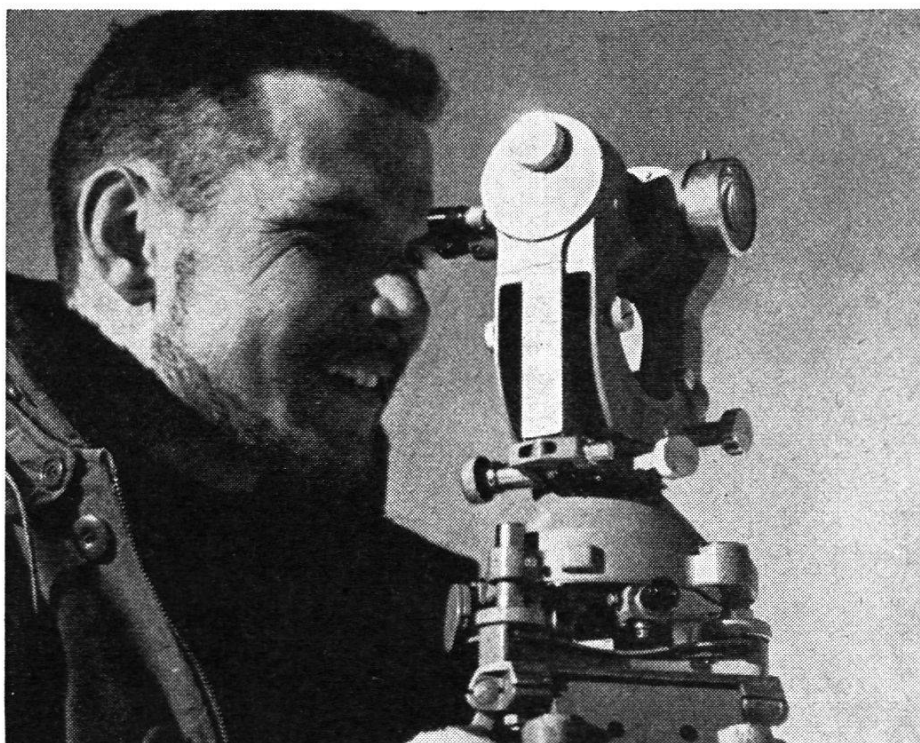

Nivellierinstrumente



NK01	Solides Bau-Nivellier
N10	Kleines Bau-Nivellier
N2	Ingenieur-Nivellier
NA 2	Automatisches Nivellier
N3	Präzisions-Nivellierinstrument

Theodolite



TO	Bussolen-Theodolit
T1-A	Repetitions-Theodolit
T16	Tachymeter-Theodolit
T2	Universal-Theodolit
T3	Präzisions-Theodolit
T4	Universalinstrument
RK1	Reduktions-Kippregel

Distanzmesser



DM1	Präzisions-Distanzmesser
RDS	Reduktions-Tachymeter
RDH	Reduktions-Tachymeter
BL	Invar-Basislatte

Präzisions-Messlatten, Pentagon-
Winkelprismen, Präzisions-Reisszeuge
aus rostfreiem Chrom-Stahl

WILD
HEERBRUGG

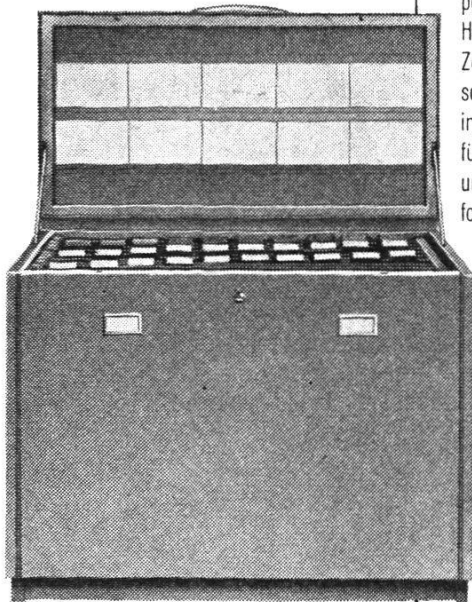

DESSINATOR
perfekte
Hänge-
Zeichnungs-
schränke
in Stahl
für A0-A4
und Kataster-
format

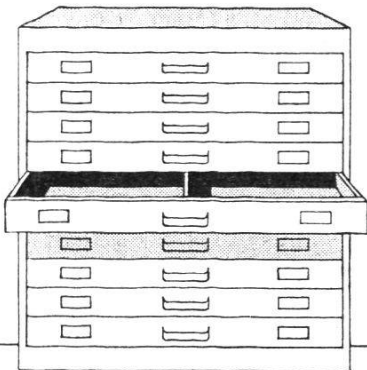

Schubladen-
Plan-
schränke
in Eiche,
7 oder 10
Schubladen
A0 und A1

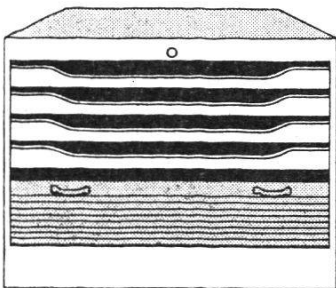

Rolladen-
und Tür-
Planschränke
in Buche
und Limba-
Eiche,
preisgünstige
Standard-
Typen

GRAB+WILDI

Zürich, Seilergraben 59
Telefon 051/24 35 88
Fabrik in Urdorf bei Zürich
Telefon 051/98 76 67

Unsere
Spezialität:
Möblierung
techn. Büros

Großformat- Mattfilmpausen

auf Cronaflex-Film,
Industrie-Mattfilm.
Addition aus Teilstücken
bis Format 400 × 122 cm
von allen Vorlagen

E. Collioud & Co., Bern
Reproduktionsanstalt
Telephon (031) 45 32 60

**Jedes Reproproblem wird rasch und sauber
gelöst. 50 Jahre Erfahrung!**

Neuwertige Doppelrechenmaschinen

**Brunsviga, Thales, Odhner sowie einfache
und elektrische Rechenmaschinen für etwa die
Hälfte des Neuwertes lieferbar.**
Gewährleistung 1 Jahr.

Referenzen aus Schweizer Fachkreisen!
F. H. Flasdieck, Wuppertal-Barmen
Hebbelstraße 3, Deutschland

Ingenieurbüro sucht

Kultur- oder Vermessungsingenieur

(eventuell Geometerkandidaten)

Tüchtigen Bewerbern wird Gelegenheit gebo-
ten, eine gut ausgebaute Abteilung für Ver-
messung und Kulturtechnik zu führen. In-
teressante und größere Bauvorhaben sind vor-
handen.

Unsere Firma arbeitet in der Fünftagewoche,
verfügt über ein vorzügliches Arbeitsklima,
besitzt eine ausgebaute Pensionskasse und
gewährleistet eine gute Honorierung und Auf-
stiegsmöglichkeiten bis zur Gewinnanteil-
berechtigung.

Bewerbungen mit kurzem Lebenslauf, Photo
und Gehaltsansprüchen sind zu stellen unter
Chiffre **V 6303** an die Expedition des Blattes.

Typ 1 A = 180 mm

B = 270 mm

C = 230 mm

Typ 2 A = 180 mm

B = 300 mm

C = 130 mm

Polygonschächte verschiedener Grössen kurzfristig lieferbar

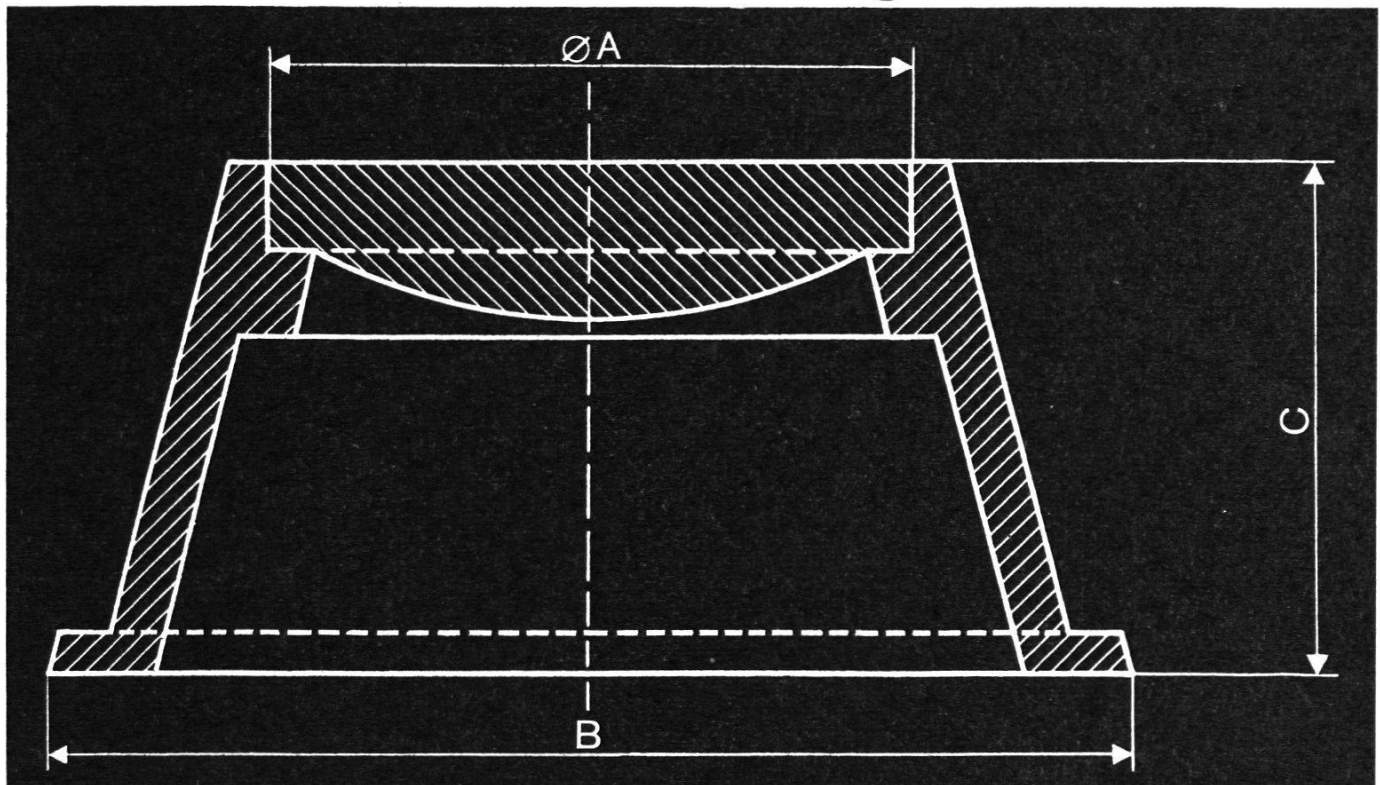

Escher Wyss Zürich

Stellenausschreibung

Für die Leitung von Güterzusammenlegungen ist beim Meliorations- und Vermessungsamt Graubünden die Stelle eines

Kulturingenieurs

zu besetzen.

Verlangt wird abgeschlossenes Hochschulstudium, Erfahrung bei der Durchführung von Güterzusammenlegungen. Erwünscht sind Geometerpatent und Praxis bei Ortsplanungen.

Das Gehalt wird gemäß der kantonalen Personalverordnung (in Revision) ausgerichtet.

Anmeldungen mit den üblichen Unterlagen sind bis 31. Mai 1964 einzureichen an das

Departement des Innern und der Volkswirtschaft

Brosi

Vermessungsingenieur

mit mehrjähriger Erfahrung in Ingenieurmessungen und mit 1 Jahr in Photogrammetrie sucht Stelle in der Schweiz.

Offerten unter Chiffre **ZH 925**, Mosse-Annoncen, Zürich 23.

An unsere Leser

richten wir die höfliche Bitte, bei Einkäufen die Inserenten der Zeitschrift zu berücksichtigen.

Grenzbolzen

jeder Art, sofort lieferbar

H. F. Larghi, Zürich 2

Telephon 23 38 35

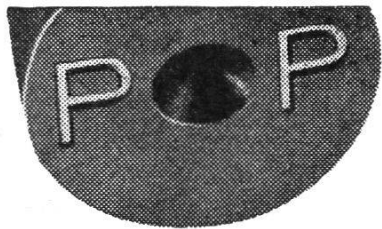

Warmgepresste, solide
Grenzbolzen

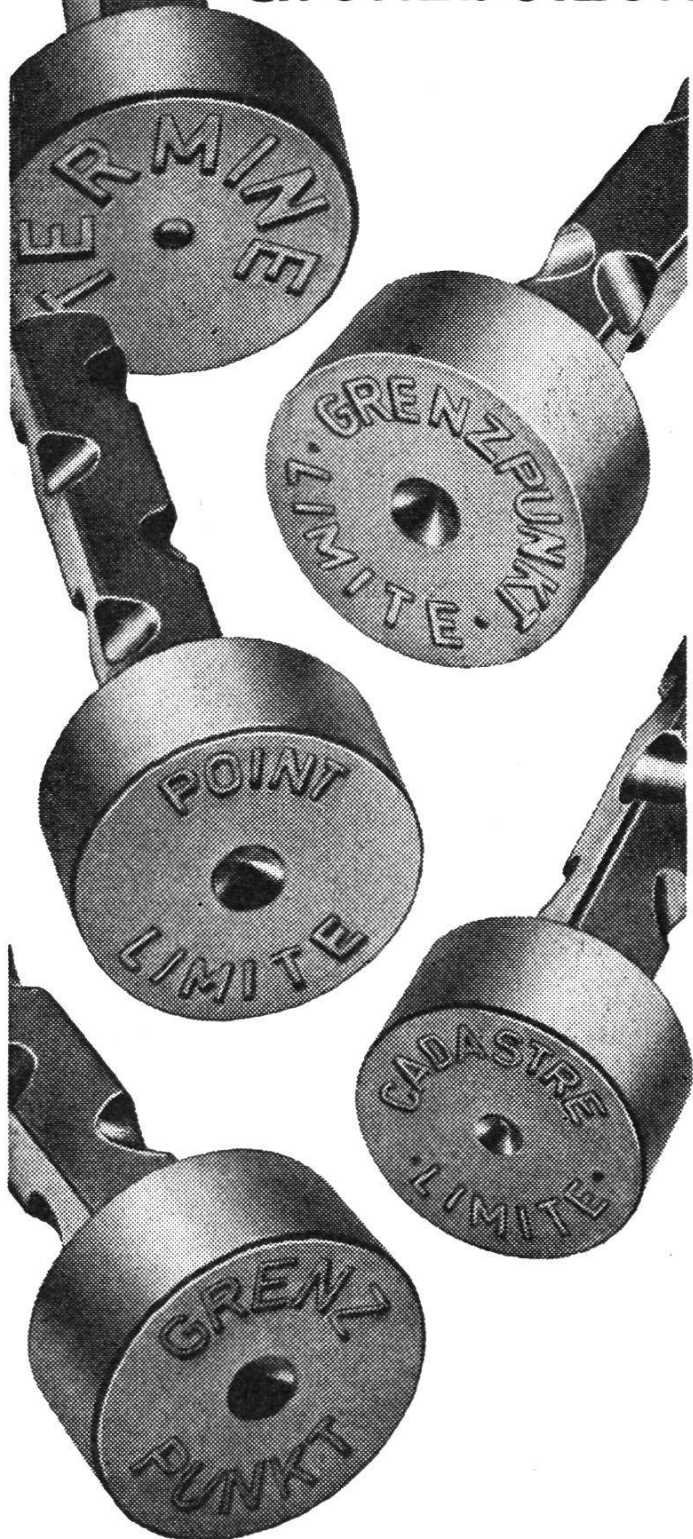

THÉCLA

Société Anonyme
St-Ursanne Tél. 066 - 5 31 55

Für die Planung von aufstrebenden Kurorts- und Industriegemeinden in verschiedenen Gegenden Graubündens und für die Bearbeitung von generellen und Bauprojekten im Gemeindewasserbau – auf Wunsch auch für Meliorationen – suchen wir einen jüngeren

dipl. Kulturingenieur

Fachleute, die den Wunsch und die Fähigkeit haben, in einem kollegial eingespielten Mitarbeiterstab selbständige Arbeit zu leisten, bitten wir um Kontaktaufnahme zwecks näherer Orientierung.

Ferner suchen wir einen jungen

dipl. Vermessungsingenieur oder Ingenieur-Geometer

für Triangulation, Präzisions-Polygonierung und Nivellemente und Absteckungsarbeiten beim Kraftwerk-, Tunnel- und Straßenbau sowie Deformationsmessungen an verschiedenen Staumauern. Möglichkeit, einen Teil der Geometerpraxis zu absolvieren.

Ingenieurbüro SIA Walter Schneider
Chur, Tel. (081) 2 31 24

Dipl. Vermessungsingenieur,

30 Jahre, sucht interessanten Wirkungskreis. Zweijährige Praxis in Nachführung und Neuvermessung sowie in allgemeiner Bauvermessung. Zwei Jahre Auslandpraxis in Triangulation und Geländeaufnahmen für Photogrammetrie.

Offerten erbeten unter Chiffre **V 6319** an die Expedition des Blattes.

Vermessungszeichner

Deutscher, 29 Jahre, an selbständiges und gewissenhaftes Arbeiten gewöhnt, sucht interessante Stelle, vorzugsweise im Raum Zürich. Bin seit 4 Jahren in der Schweiz in ungekündigter Stellung tätig.

Offerten unter Chiffre **V 6320** an die Expedition des Blattes.

Die Absolventen der Abteilung VIII der ETH

suchen Stellen.

Offerten erbeten an 8. Sem. Abt. VIII 27d
ETH, Hauptgebäude, Zürich

Vermessungs- instrumente



Sie arbeiten rascher
und genauer mit einem
modernen Vermessungs-
instrument!

Wir senden Ihnen gerne
unsere Prospekte über
Instrumente und
Meßgeräte und beraten
Sie unverbindlich.

B. JAEGGI, OPTIK Spezialgeschäft für Sehhilfen und optische Instrumente

Chur, Bahnhofstraße 42 / Postplatz, Tel. (081) 2 02 39

P 97-6 Ch

INSERATE

*wolle man stets rechtzeitig, spätestens bis 6. des Monats, einsenden an die
Expedition der Zeitschrift, Technikumstraße 83, Winterthur*

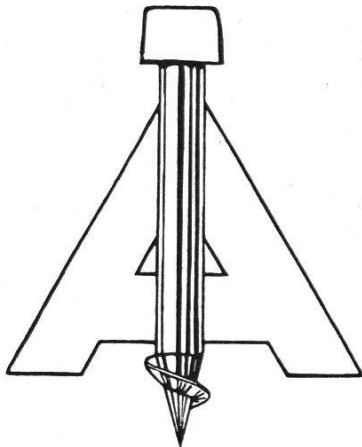

KUNSTSTOFF- GRENZMARKEN

Jos. Attberger

Näheres erfahren Sie aus dem demnächst erscheinenden
Prospekt.

Generalvertretung für die Schweiz:

H. Gugger, Ins-Anet, Tel. (032) 83 19 65

Kern-Präzisions- Meßausrüstungen

Kern Aarau liefert vollständige Meßausrüstungen zur Absteckung, Kontrolle und Überwachung von Bauwerken jeder Art. Besonders bei Deformationsmessungen an Staumauern und -dämmen von Wasserkraftanlagen spielen die zuverlässigen und präzisen Kern-Instrumente eine immer wichtigere Rolle. Aber auch viele Meßprobleme in der Industrie lassen sich vorteilhaft mit Kern-Präzisions-Meßausrüstungen lösen.

Eine reichhaltige, illustrierte Broschüre über die verschiedenen Meßmethoden und die dafür geeigneten Kern-Ausrüstungen stellen wir Interessenten gerne zu.

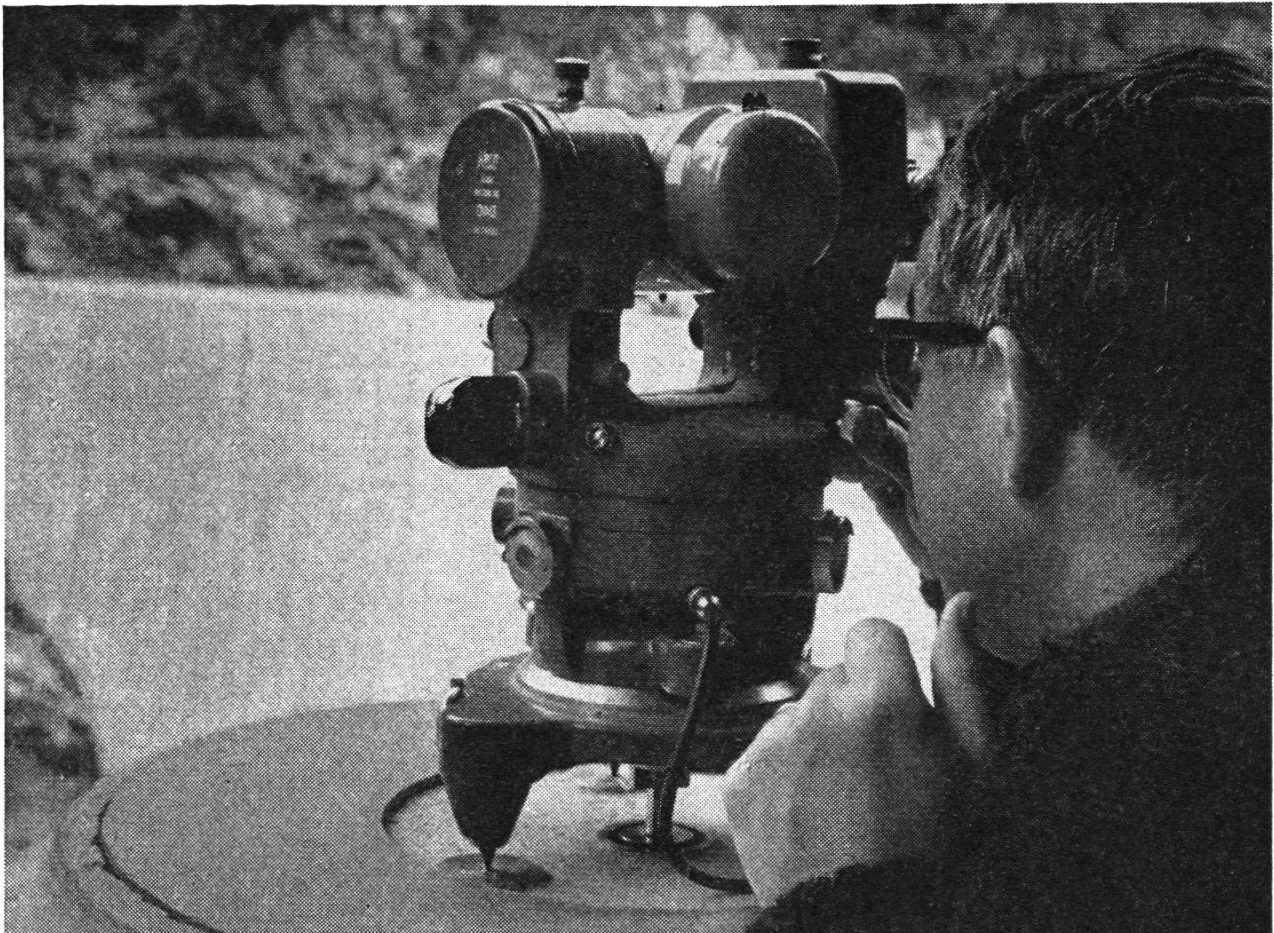

Senden Sie mir bitte Ihre Broschüre «Präzisions-Meßausrüstungen»

Name _____

Beruf _____

Adresse _____

Bitte Coupon an Kern & Co. AG Aarau senden