

Objektyp: **Advertising**

Zeitschrift: **Schweizerische Zeitschrift für Vermessung, Kulturtechnik und Photogrammetrie = Revue technique suisse des mensurations, du génie rural et de la photogrammétrie**

Band (Jahr): **65 (1967)**

Heft 3

PDF erstellt am: **21.07.2024**

### **Nutzungsbedingungen**

Die ETH-Bibliothek ist Anbieterin der digitalisierten Zeitschriften. Sie besitzt keine Urheberrechte an den Inhalten der Zeitschriften. Die Rechte liegen in der Regel bei den Herausgebern.

Die auf der Plattform e-periodica veröffentlichten Dokumente stehen für nicht-kommerzielle Zwecke in Lehre und Forschung sowie für die private Nutzung frei zur Verfügung. Einzelne Dateien oder Ausdrucke aus diesem Angebot können zusammen mit diesen Nutzungsbedingungen und den korrekten Herkunftsbezeichnungen weitergegeben werden.

Das Veröffentlichen von Bildern in Print- und Online-Publikationen ist nur mit vorheriger Genehmigung der Rechteinhaber erlaubt. Die systematische Speicherung von Teilen des elektronischen Angebots auf anderen Servern bedarf ebenfalls des schriftlichen Einverständnisses der Rechteinhaber.

### **Haftungsausschluss**

Alle Angaben erfolgen ohne Gewähr für Vollständigkeit oder Richtigkeit. Es wird keine Haftung übernommen für Schäden durch die Verwendung von Informationen aus diesem Online-Angebot oder durch das Fehlen von Informationen. Dies gilt auch für Inhalte Dritter, die über dieses Angebot zugänglich sind.





# Schweizerische Zeitschrift für Vermessung, Photogrammetrie und Kulturtechnik

Revue technique Suisse des Mensurations, de Photogrammétrie et du Génie rural

**INHALT:** Quelques aspects des compensations de réseaux électrotéléométriques. Von A. Ansermet – Umkartierung und Neupolygonierung in Gebieten mit alten, provisorisch anerkannten Vermessungen. Von H. Griesel – Die Bestimmung der Bahnstörungen künstlicher Erdsatelliten mit Hilfe von Schwereanomalien. Von K. R. Koch, Bonn – Probleme der Regionalplanung. Von P. Guthauser – Gesellschaft für Photogrammetrie: Protokoll der Herbstversammlung; Einladung und Voranzeige – Société suisse de Photogrammétrie: Invitation et préavis – Buchbesprechungen – Adressen der Autoren – Sommaire

## Nivellierinstrumente von hoher Präzision



	<p><b>NK 01</b> Bau-Nivellier</p>		<p><b>N 2</b> Ingenieur-Nivellier</p>
	<p><b>N 10</b> Kleines Ingenieur-Nivellier</p>		<p><b>NA 2</b> Automatisches Ingenieur-Nivellier</p>
		<p><b>N 3</b> Präzisions-Nivellier</p>	

**WILD**  
HEERBRUGG

Wild Heerbrugg Aktiengesellschaft,  
9435 Heerbrugg/Schweiz.

Grösste Auswahl  
der Schweiz in  
Vermessungsinstrumenten  
und Messgeräten.  
Geschulte Fachberater

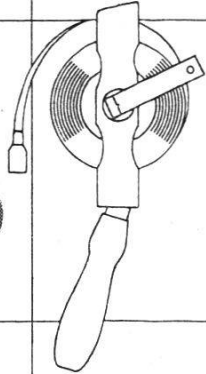
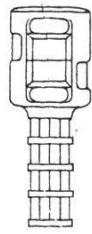

Verlangen Sie  
unverbindlich  
den  
reichhaltigen  
Vermessungs-  
Katalog



**GRAB+WILDI**

FACHGESCHÄFT FÜR  
VERMESSUNGSGERÄTE

Zürich, Seilergraben 53  
Tel. 051 / 32 57 88 - 89  
Fabrik in Urdorf bei Zürich  
Tel. 051/98 76 67

Ständige  
Ausstellung  
in Zürich  
Seilergraben 53

**Maßstabgetreue,  
photomechanische**

## **Verkleinerungen und Vergrößerungen**

**auf Cronaflex-Film,  
Industrie-Mattfilm,  
Photopapiere**

## **Großformat**

**E. Collioud & Co., Bern  
Reproduktionsanstalt  
Telephon (031) 45 32 60**

**Jedes Reproproblem wird rasch und sauber  
gelöst. 50 Jahre Erfahrung!**

Für unser Zweigbüro in Altdorf UR suchen  
wir einen

## **Vermessungs- zeichner**

Die Tätigkeit umfaßt alle Arbeiten im Zusammen-  
hang mit der modernen (elektronischen)  
Grundbuchvermessung sowie andere vielseitige  
Arbeiten im Feld und Büro. Es besteht  
die Möglichkeit zum Erwerb des Fachaus-  
weises.

Entlöhnung und Sozialleistung sind zeit-  
gemäß.

Eintrittstermin nach Vereinbarung.

**Vermessungsbüro Karl Weissmann,  
Sumatrastraße 27, 8006 Zürich,  
Telephon (051) 264600**

Typ 1 A = 180 mm  
B = 270 mm  
C = 230 mm  
Typ 2 A = 180 mm  
B = 300 mm  
C = 130 mm

# Polygonschächte verschiedener Grössen kurzfristig lieferbar

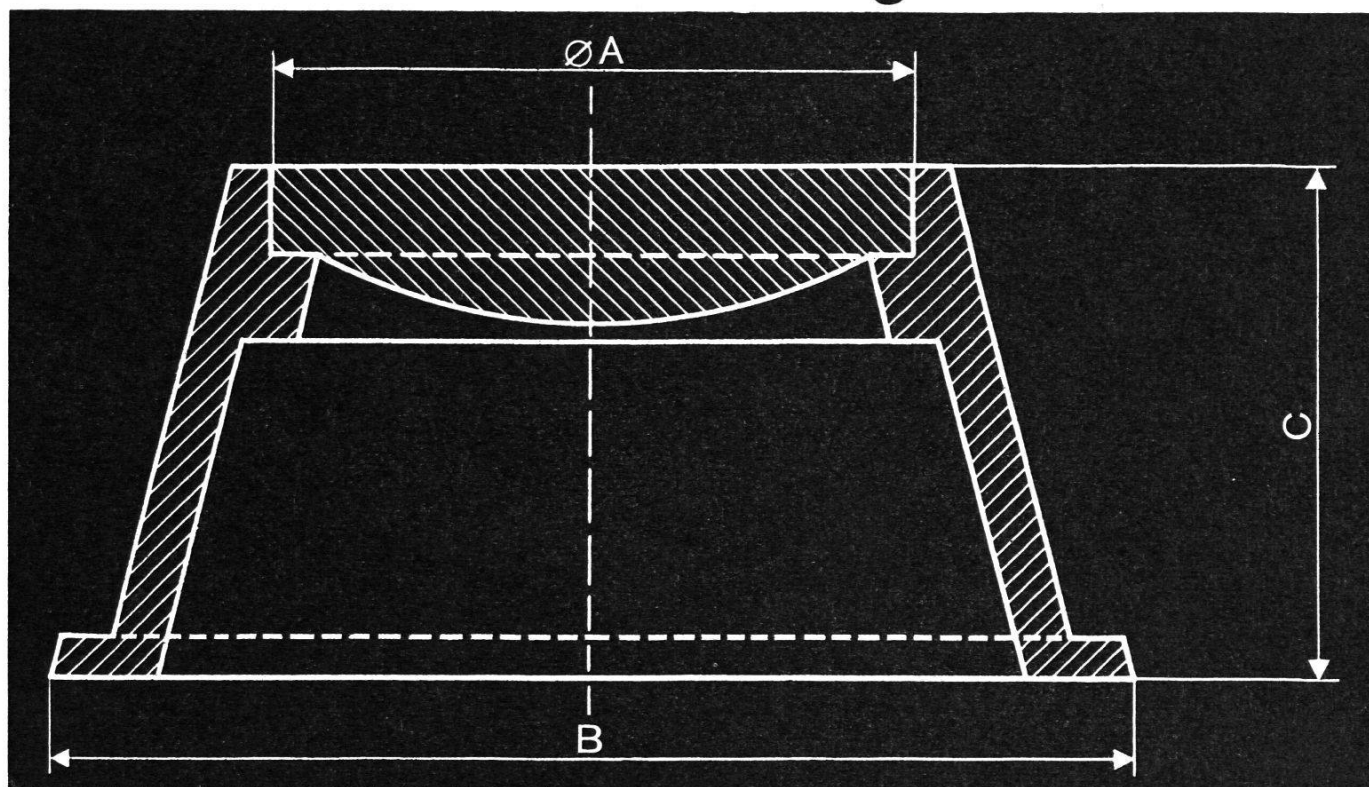

**Escher Wyss Zürich**

## Stellengesuche

### Vermessungsingenieur HTL

Welschschweizer mit guten Deutschkenntnissen sucht Stelle im Raume Graubünden in Verwaltung oder Vermessungsbüro.

Offerten bitte unter Chiffre **6411** an die Expedition dieser Zeitschrift.

Junger

### Vermessungsingenieur ETH mit Geometerpatent

sucht Stelle auf Fröhsommer 1967

Offerten erbeten unter Chiffre **6412** an die Expedition dieser Zeitschrift.

## Reproduktionen aller Art

auf Cronaflex, Paus- und Zeichenpapiere

Lieferung von Paus- und Zeichenpapieren in Rollen und Bogen

**ED. AERNI-LEUCH, 3000 BERN**

**Reproduktionsanstalt und Fabrik techn. Papiere**

«maximal bequem...»



## ...ist die Arbeit mit den neuen Kern-Ingenieurtheodoliten K1-A und K1-RA»

«...schon das Aufstellen der Instrumente mit dem automatischen Zentrierstativ geht unerhört rasch. Dazu kommt ein weiterer zeitsparender Vorteil: der automatische Pendelkompensator, der die Kollimationslibelle ersetzt. Was ich besonders schätze, sind die übersichtlichen, hellen Kreisablesbilder. Für Absteckungen ist die zusätzliche linksläufige Bezifferung des Horizontalkreises sehr angenehm. Anfangs vermißte ich die Achsklemmen, doch merkte ich bald, daß die Rutschkupplungen bequemer sind.

Weitere Vorteile kenne ich von andern Kern-Instrumenten:  
z.B. das praktische Horizontiersystem, den Grob-Feintrieb des Horizontalkreises, den Sucherkollimator und das zahlreiche Zubehör.  
Beim K1-RA ist die äußerst bequeme Ablesung von Horizontalabstand und Höhendifferenz an der Vertikallatte besonders zu erwähnen.  
Übrigens sind für beide Instrumente ausführliche Prospekte erhältlich. Sie finden darin jede gewünschte Information.»

**Ingenieurtheodolit Kern K1-A**  
Vertikal- und Horizontalkreisablesung mit gemeinsamem Mikrometer direkt  $1^{\circ}/20''$ , geschätzt  $10^{\circ}/5''$ .  
Mit aufrechtem Fernrohrbild (K1-AE)

**Selbstreduzierender Ingenieur-  
tachymetertheodolit Kern K1-RA**  
Horizontalkreisablesung mit Mikrometer direkt  $1^{\circ}/20''$ , geschätzt  $10^{\circ}/5''$ ,  
mit Skalenmikroskop direkt  $5^{\circ}/2'$ ,  
geschätzt  $1^{\circ}/1'$



Senden Sie mir bitte Ihre ausführlichen Prospekte  Kern K1-A  Kern K1-RA

Name \_\_\_\_\_ Beruf \_\_\_\_\_

Adresse \_\_\_\_\_

Bitte diesen Coupon ausschneiden und an Kern & Co. AG Aarau senden

(4)