

Zeitschrift: Schweizerische Zeitschrift für Vermessung, Kulturtechnik und Photogrammetrie = Revue technique suisse des mensurations, du génie rural et de la photogrammétrie

Herausgeber: Schweizerischer Verein für Vermessungswesen und Kulturtechnik = Société suisse de la mensuration et du génie rural

Band: 67 (1969)

Heft: 6

Werbung

Nutzungsbedingungen

Die ETH-Bibliothek ist die Anbieterin der digitalisierten Zeitschriften. Sie besitzt keine Urheberrechte an den Zeitschriften und ist nicht verantwortlich für deren Inhalte. Die Rechte liegen in der Regel bei den Herausgebern beziehungsweise den externen Rechteinhabern. [Siehe Rechtliche Hinweise.](#)

Conditions d'utilisation

L'ETH Library est le fournisseur des revues numérisées. Elle ne détient aucun droit d'auteur sur les revues et n'est pas responsable de leur contenu. En règle générale, les droits sont détenus par les éditeurs ou les détenteurs de droits externes. [Voir Informations légales.](#)

Terms of use

The ETH Library is the provider of the digitised journals. It does not own any copyrights to the journals and is not responsible for their content. The rights usually lie with the publishers or the external rights holders. [See Legal notice.](#)

Download PDF: 18.03.2025

ETH-Bibliothek Zürich, E-Periodica, <https://www.e-periodica.ch>

Schweizerische Zeitschrift für Vermessung, Photogrammetrie und Kulturtechnik

Revue technique Suisse des Mensurations, de Photogrammétrie et du Génie rural

INHALT: Rautenausgleichung in der Radialtriangulation. Von N. F. Danial – Typisierung im Bau von Alpställen im Kanton St. Gallen. Von H. Braschler – SVVK: Zirkularschreiben der Kommission 6 FIG – Nekrologe: Paul Knecht, Hans Moser – Ehrung: Max Kreis Ehrendoktor der EPFL – Mitteilung: SVGW-Richtlinien für Quellfassungen – A qui incombe la fixation de l'indice d'utilisation du sol? Par ASPAN – Adressen der Autoren – Sommaire.

Kern DK-RT

Doppelbild- Reduktions-Tachymeter

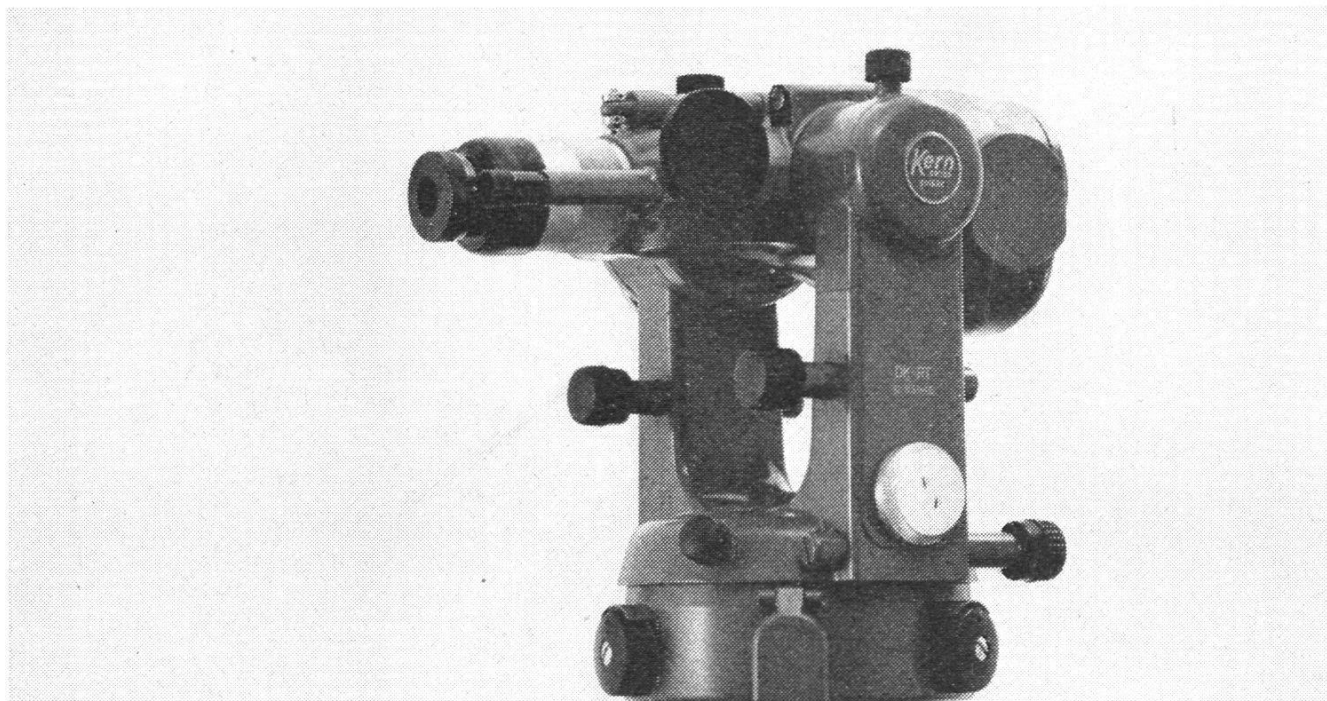

Kern DK-RT, das geeignete Instrument für
Katastervermessung, Polygonierung und Absteckungs-
arbeiten hoher Genauigkeit

Hohe Genauigkeit: mittlerer Fehler $\pm 1-2$ cm/100 m
Einfache Distanzablesung – Latte ohne Nonien
Kreistrieb mit Grob- und Feineinstellung, Zentrierstativ

Neu:
Individuell abstimmbare Multiplikationskonstante
Kreisableseokular am Fernrohrkörper
Kreisableung: wahlweise ohne Mikrometer (Minuten-
genauigkeit), mit Mikrometer (Sekundengenauigkeit)
Regulierbare elektrische Beleuchtung



ALPIA – der neue Planschrank für einfache, übersichtliche Einordnung

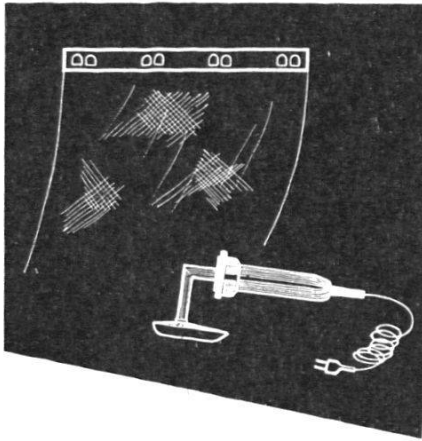

So sieht der Aufhängestreifen aus. Er wird mit Handeisen auf ca. 1 cm des oberen Papier- oder Filmrandes angepresst, und hält sofort fest. Er schont den Plan und schützt ihn vor Einreißen und Zerknittern. Die im Schrank aufbewahrten Pläne können geschoben und durchgesehen werden, ohne die Zeichnung je berühren zu müssen; dazu bedient man sich gleichfalls des Aufhängestreifens.

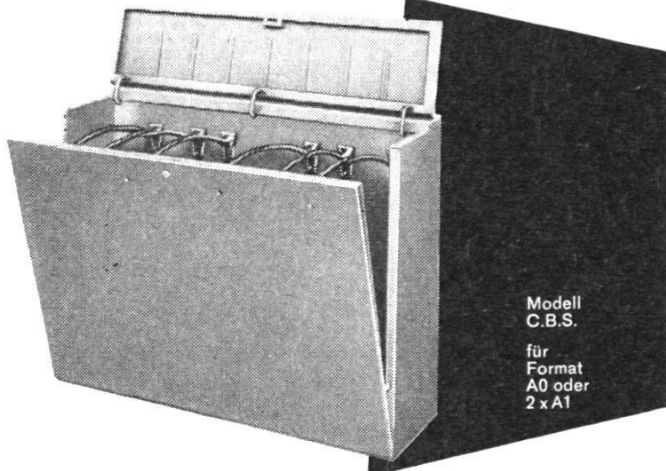

Modell
C.B.S.

für
Format
A0 oder
2 x A1

ALPIA ist solid gebaut (versteiftes, doppelwandiges Stahlblech), und in seinen ganzen Massen ausnützbar.

ALPIA ist die beste Lösung, die Aufbewahrung der Pläne zu vereinfachen, so dass alle Unterlagen stets mühelos zur Hand sind, und dies unter möglichst geringem Platzaufwand.

ALPIA dient auch zur Aufbewahrung kleinformatiger Pläne (A3 und A4), denn dafür hält er aufgeteilte Hängetaschen bereit.

ALPIA ist in folgenden Grössen erhältlich:

Modell	für Format
MC	A 0 hoch
MCA	Kataster
DE	A 1 hoch
CBS	A 0 quer oder 2 x A 1
CBS-2	wie oben, jedoch mit 2 Türen

Preis ab 960.-
(Typ DE)

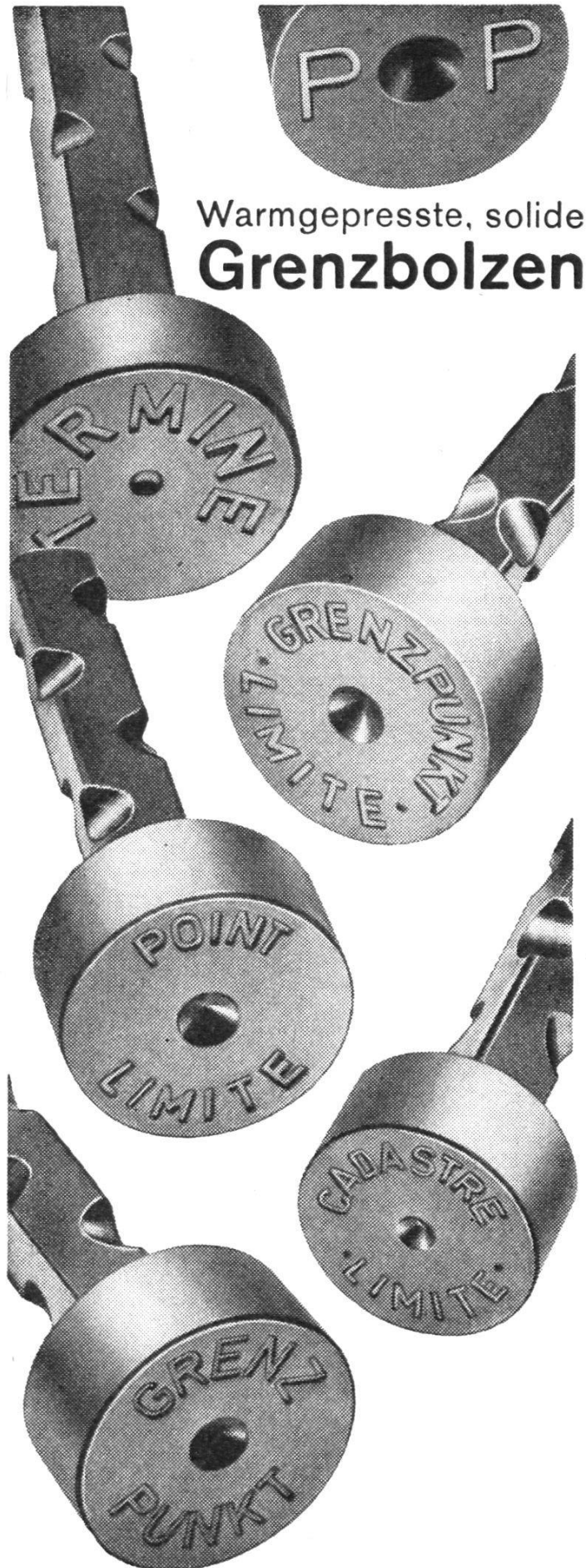

Warmgepresste, solide Grenzbolzen

GRAB+WILDI AG

8023 ZÜRICH Seilergraben 61 Tel. 051/32 57 88-89

Verkaufslokal und Ausstellung

8902 URDORF bei Zürich

Tel. 051/98 76 67-68

ALPIA-Schränke stehen in unserer Ausstellung Zürich 1. Besuchen Sie uns recht bald, und urteilen Sie selbst, ob ALPIA hält, was er verspricht!

THÉCLA

Société Anonyme
St-Ursanne Tél. 066 - 5 31 55

Typ 1 A = 180 mm
B = 270 mm
C = 230 mm

Typ 2 A = 180 mm
B = 300 mm
C = 130 mm

Polygonschächte verschiedener Grössen kurzfristig lieferbar

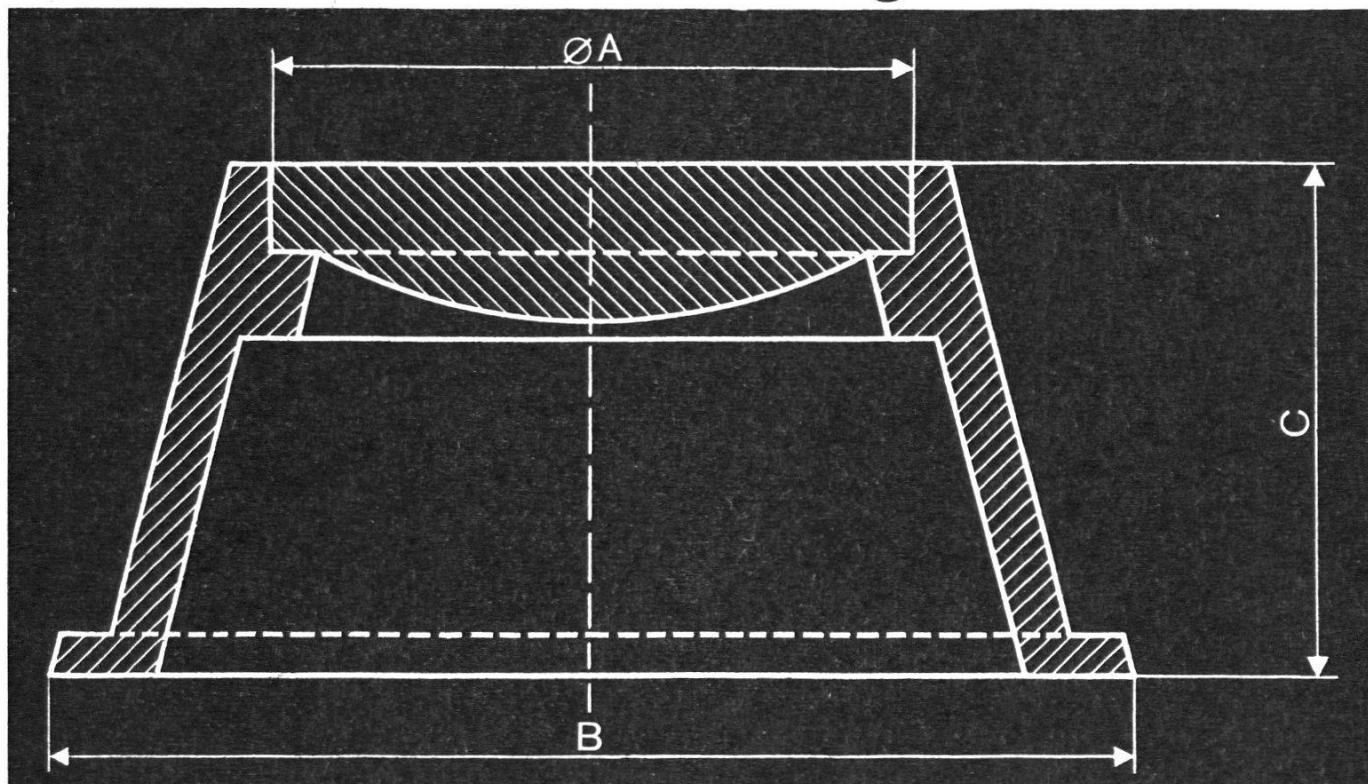

Escher Wyss Zürich

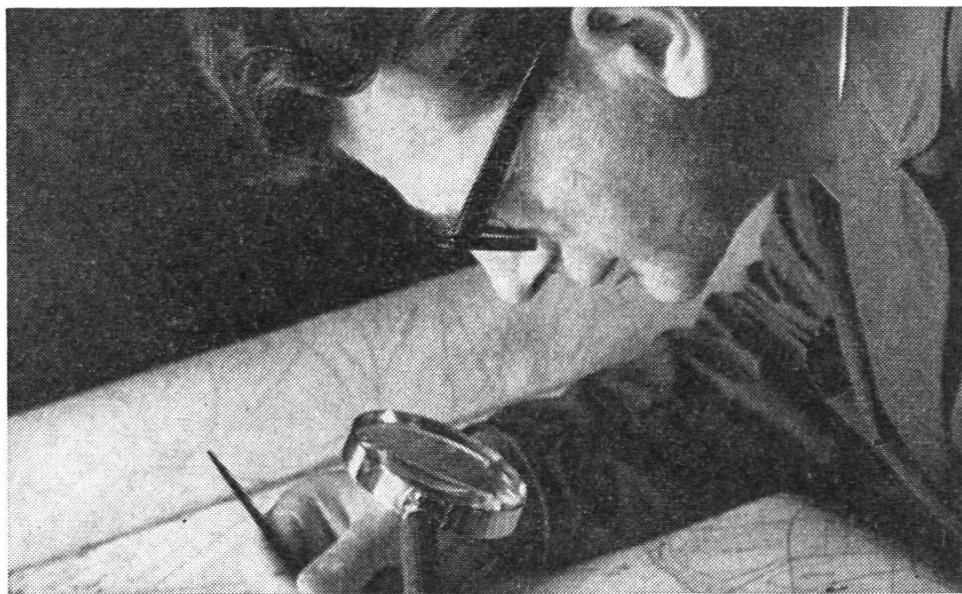

Photographische,
maßstäbliche
Vergrößerungen und
Verkleinerungen
auf jedes Material
und in jeder Größe

Das leistungsfähige Spezialhaus für alle Repro-Arbeiten

ED. AERNI-LEUCH 3000 BERN 14

Reproduktionsanstalt
Fabrik technischer Papiere

Zieglerstraße 34
Telephon (031) 25 92 22





Wir suchen als Mitarbeiter in Ingenieurbüro

1 Geometer-Techniker HTL 2 Vermessungszeichner

Aufgaben: Projektierung und Absteckung von städtischen Autobahnen, Gleisanlagen und andern Tiefbauten.

Wir bieten: Guten Lohn nach Leistung, fortschrittliche Sozialleistungen, Fünftagewoche, angenehmes Arbeitsklima.

Wir bitten um Offerten mit Angaben über bisherige Tätigkeit, Gehaltsanspruch, Eintrittstermin und Referenzen.

W. & J. Rapp AG, Ingenieurbüro, Bottmingerstraße 65, **4142 Münchenstein**, Tel. 061 / 46 71 60

Kümmerly & Frey AG

sucht zur Ergänzung seines Teams in modern eingerichtete Kartographie für abwechslungsreiche Arbeiten an Auto-Karten, geologischen Karten und Atlanten, qualifizierten

Kartographen

der an exaktes Arbeiten gewöhnt ist.

Wir offerieren dem Können und Leistungen entsprechend gute Entlohnung und vorzügliche soziale Bedingungen.

Offerten oder telephonische Anfragen sind zu richten an

Kümmerly & Frey AG, Hallerstraße 8/10, **3001 Bern**, Telephon 031 / 23 51 11.

Übersichtsplan- kopien

**ein- und mehrfarbig,
photomechanisch oder
Autopositivverfahren**

**nach Vorschrift der
Eidg. Vermessungsdirektion
in sauberer Ausführung**

**E. Collioud & Co., Bern
Reproduktionsanstalt
Telephon (031) 45 32 60**

**Jedes Reproproblem wird rasch und sauber
gelöst. 50 Jahre Erfahrung!**

Patentierter Ingenieur-Geometer

zur Bearbeitung der vielfältigen, die Oberleitung der amtlichen Grundbuchvermessung betreffenden Aufgaben.

Je nach Fähigkeit und Interesse kann der Einsatz für Entwicklungsarbeiten der automatischen Datenverarbeitung, der Photogrammetrie und der herkömmlichen Vermessung oder für wirtschaftliche und gesetzgeberische Arbeiten erfolgen.

Praktische Erfahrung erwünscht, jedoch nicht Voraussetzung, da Einarbeitung im Amte geboten wird.

Interessenten erhalten nähere Auskünfte durch die Eidgenössische Vermessungsdirektion, 3003 Bern.

Géomètre dipl.

ch. pl. resp. Suisse
rom. 10 ans exp.
routes, égouts, eaux,
topo., aménagement du
territoire.

Offres sous chiffre
V 6515 à l'expédition
du journal.

Junger

Dipl. Vermessungs- ingenieur

sucht passende
Beschäftigung. Eintritt
sofort.

Freundl. Angebote
unter Chiffre **V 6517**
an die Expedition
dieser Zeitschrift.

Vermessungs- ingenieur HTL

mit mehrjähriger Praxis
(Vermessung und Stra-
ßenbau, Projektierung
und Bauleitung) sucht
neuen, verantwortungs-
vollen Posten.

Offerten unter Chiffre
V 6516 an die Expedi-
tion dieser Zeitschrift.

**Ingenieurbüro
Walter Schneider AG
7000 Chur**

sucht einen fähigen

Dipl. Vermessungs- oder Kulturingenieur

für anspruchsvolle Bauabsteckungen und
Kontrollmessungen hoher Präzision.

Nähere Information und Absprache zwecks
persönlichen Kontaktes über Telephon 081 /
22 31 24.

Großformatige Reproduktionen

Übersichtspläne

Grundbuchpläne

Zivilschutzpläne

Ortspläne usw.

Vergrößerungen und Verkleinerungen
Retuschen, Nachführungen und Montagen wer-
den zuverlässig durch Spezialisten ausgeführt

SCHAD + FREY AG, BERN

Telephon 031 55 02 55
Kartographisches Institut
Stöckackerstraße 37, 3018 Bern

Geometer-Techniker HTL oder Vermessungstechniker mit Fachausweis

Topographisch-kartographisch begabte und
an der Reproduktionstechnik interessierte Be-
werber erhalten den Vorzug.

Einsatz je nach Fähigkeiten in den verschie-
denen Aufgabenbereichen der Vermessungs-
direktion.

Gründliche Einarbeitung wird geboten.

Interessenten erhalten nähere Auskünfte
durch die Eidgenössische Vermessungsdirek-
tion, 3003 Bern.

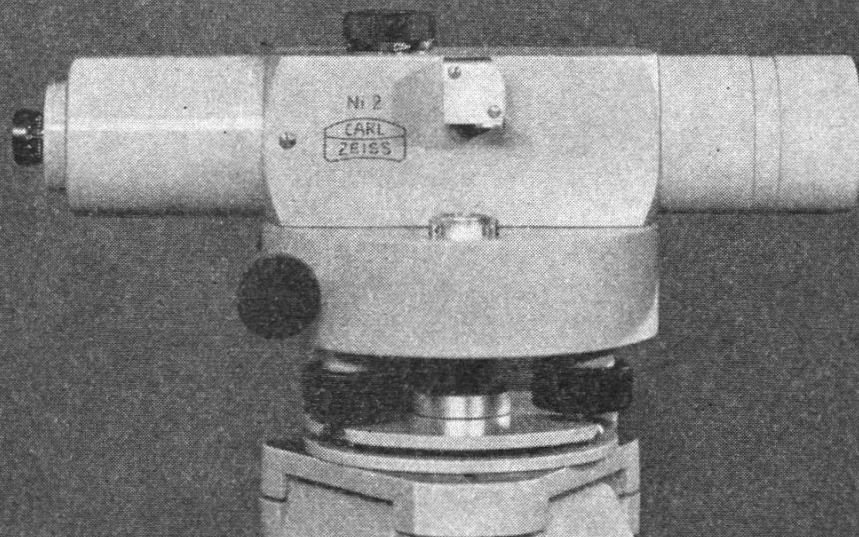

**automatisch
universell**

Ni 2

CARL ZEISS Oberkochen/Württ.

ZEISS

Universal-Nivellier Ni 2,

erstes automatisches Nivellier der Welt

Die automatische Horizontierung des Ni 2 hat sich seit vielen Jahren in aller Welt als bequem, zeitsparend und zuverlässig bewährt.

Je nach Art der Ausrüstung ist das Ni 2 ein Ingenieur-Nivellier oder ein Präzisions-Nivellier. Viele Zusatzteile erweitern seinen Anwendungsbereich auf Sonderaufgaben im Maschinenbau, Messungen mit sehr ungleich langen Zielweiten und astronomische Orts- und Zeitbestimmungen.

Generalvertretung für die Schweiz:

GANZ OPTAR AG

8002 ZÜRICH

Seestrasse 160, Telefon (051) 25 16 75

