

Zeitschrift: Schweizerische Zeitschrift für Vermessung, Kulturtechnik und Photogrammetrie = Revue technique suisse des mensurations, du génie rural et de la photogrammétrie

Herausgeber: Schweizerischer Verein für Vermessungswesen und Kulturtechnik = Société suisse de la mensuration et du génie rural

Band: 67 (1969)

Heft: 9

Werbung

Nutzungsbedingungen

Die ETH-Bibliothek ist die Anbieterin der digitalisierten Zeitschriften. Sie besitzt keine Urheberrechte an den Zeitschriften und ist nicht verantwortlich für deren Inhalte. Die Rechte liegen in der Regel bei den Herausgebern beziehungsweise den externen Rechteinhabern. [Siehe Rechtliche Hinweise.](#)

Conditions d'utilisation

L'ETH Library est le fournisseur des revues numérisées. Elle ne détient aucun droit d'auteur sur les revues et n'est pas responsable de leur contenu. En règle générale, les droits sont détenus par les éditeurs ou les détenteurs de droits externes. [Voir Informations légales.](#)

Terms of use

The ETH Library is the provider of the digitised journals. It does not own any copyrights to the journals and is not responsible for their content. The rights usually lie with the publishers or the external rights holders. [See Legal notice.](#)

Download PDF: 04.12.2024

ETH-Bibliothek Zürich, E-Periodica, <https://www.e-periodica.ch>





Schweizerische Zeitschrift für Vermessung, Photogrammetrie und Kulturtechnik

Revue technique Suisse des Mensurations, de Photogrammétrie et du Génie rural

INHALT: SGP: Einladung und Anmeldeschein zur Herbstversammlung – Gewichtsfestsetzungen und Dimensionen in der Ausgleichsrechnung. Von Friedel Kern – Mitteilung der Fachgruppe der Kulturingenieure des SIA – Kurse der Schweizerischen Vereinigung für Landesplanung – Firmenänderung – Nekrolog: Walther Zollikofer – Buchbesprechung – Adresse des Autors.

Nivellierinstrumente von hoher Präzision



| | | | |
|---|--|---|--|
|  | NK 01 Bau-Nivellier |  | N 2 Ingenieur-Nivellier |
|  | N 10 Kleines Ingenieur-Nivellier |  | NA 2 Automatisches Ingenieur-Nivellier |
| | |  | N 3 Präzisions-Nivellier |

WILD
HEERBRUGG

Wild Heerbrugg Aktiengesellschaft,
9435 Heerbrugg/Schweiz.

Gut ausgerüstet mit Meßgeräten von G+W



Gliedermeter
Nivelliermeter



Bandmaße in
Stahl, Leinen,
Glasfaser PVC



Senkrote
Brunnen-
pfeifen
Kabellicht-
lote

Meß-,
Nivellier-,
Setzlatzen

Klapp- und
Auszuglatzen

für
unbegrenzte Meßdistanz
und «Einmannbedienung»:



AGEBA
Universal-
Meßrad

Jalons in
Holz, Stahlrohr,
Anticorodal

Gefahren-Faltsignale
aus wetterbeständigem
Plastic-Gewebe



Die Namensliste der gebräuchlichen Meßgeräte würde dieses Inserat überfüllen. So zeigen wir hier nur einen Querschnitt davon. Sie wissen ja: Bei uns finden Sie, neben der Schweiz größten Auswahl an Vermessungs-Instrumenten, das entsprechend umfangreiche Angebot aller Ausrüstung für die Vermessung.

GRAB+WILDI AG

8023 ZÜRICH Seilergraben 61 Tel. 051/32 57 88-89
Verkaufslokal und Ausstellung

8902 URDORF bei Zürich Tel. 051/98 76 67-68

Reichhaltiges Prospektmaterial senden wir den Interessenten gerne zu. Wenn es Ihnen möglich ist, dann sollten Sie unserem Ausstellungslokal Zürich regelmäßig einen Besuch abstatten. So können Sie sich über Neuigkeiten gründlich informieren lassen!

Geometer-Techniker HTL

sucht auf Frühling 1970 neuen, interessanten Arbeitsplatz. Bernbiet bevorzugt. Offerten bitte unter Chiffre **V 6527** an die Expedition dieser Zeitschrift.

Gesucht
in Privatbüro im Kanton Zürich

Tiefbau- oder Vermessungszeichner

initiativ und tüchtig, der sich für vielseitige Arbeit in Melioration, Tiefbau und Vermessung interessiert.

Wir bieten zeitgemäße Anstellungsbedingungen.

(Auch Ausländer, jedoch mit einwandfreien Deutschkenntnissen.)

Zuschriften unter Chiffre **V 6522** an die Expedition des Blattes.

Gesucht

Vermessungs- zeichner

für abwechslungsreiche Arbeit, in vielseitiges, gut ausgerüstetes Büro.

Zeitgemäße Anstellungsbedingungen, Fünftagewoche, Krankenversicherung und Pensionskasse.

Rudolf Häberli, Ingenieur- und Vermessungs-
büro, 3700 Spiez, Telephon (033) 54 24 33

Neuwertige Doppelrechenmaschinen

einfache Kurbel- sowie elektrische
halb- und vollautomatische Rechenmaschinen
BRUNSVIGA usw. lieferbar.

Generalüberholungen von BRUNSVIGA-
Maschinen mit neuer Garantie.

F. H. Flasdieck, D 5600 Wuppertal-Barmen
Futterstraße 17, Ruf 595 000

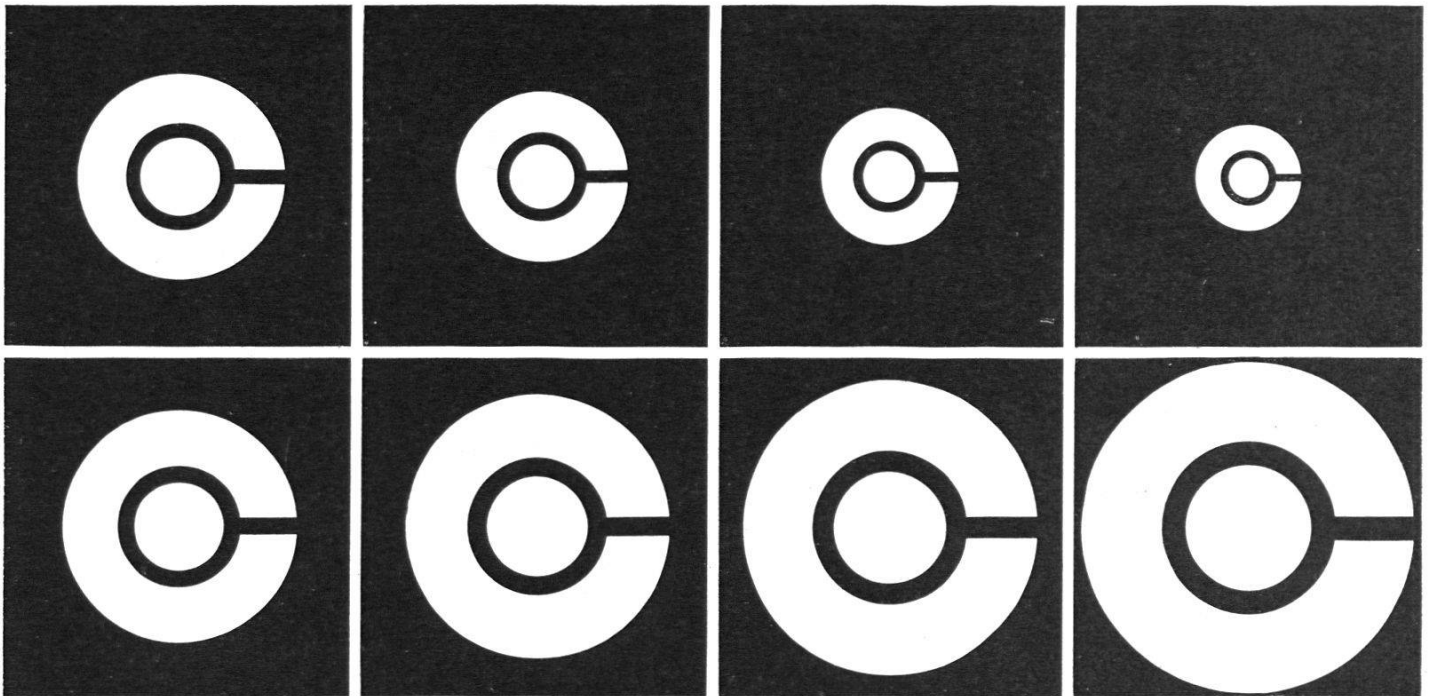

Alle photomechanischen Planreproduktionen, Grossformat-Vergrösserungen, Verkleinerungen, Planzusammensetzungen. Druck ein- und mehrfarbig von Plänen in Kleinauflage bis Format 93 × 132 cm.

Die führende Spezialfirma für Ihre Planreproduktionen mit langjähriger Erfahrung. Rasche und sorgfältige Ausführung aller Repro-Arbeiten.

E. COLLILOUD + CO BERN

Repro-Anstalt

Weissensteinstrasse 87

Telefon 031/45 32 60

NOVITON Sprechfunk-Geräte
Viele Anwendungsmöglichkeiten mit PTT-Konzession

Industrie
Freileitungsbau
Fahrzeuge im
Werkgelände
Seilbahnen

Auskünfte und Prospekte durch
NOVITON A.G.
8056 Zürich
Tel. 051/571247

WELF

Kant. Meliorationsamt Schwyz

Infolge wesentlicher Erweiterung des Arbeitsumfanges
sucht das Kantonale Meliorationsamt Schwyz einen

Kulturingenieur ETH

Besoldung gemäß kantonaler Besoldungsverordnung.

Auskünfte: Kantonales Meliorationsamt Schwyz,
Dr. A. Weidmann, Tel 043 3 29 12.

Stellenantritt: Nach Übereinkunft, sofort möglich.

Bewerbungen sind schriftlich zu richten an das
Kantonale Meliorationsamt Schwyz, 6430 Schwyz.

Granit- marksteine

aus eigenen Stein-
brüchen
liefert vorteilhaft und
prompt

AG Tessinische Granit-
brüche

8021 Zürich
Usterstraße 21
Tel. (051) 23 28 88

Grenzbolzen

jeder Art, sofort lieferbar

H. F. Larghi, Zürich 2

Telephon 23 38 35

Inserieren? – Ja!

Der Erfolg
ist Ihnen
sicher!



Stellenausschreibung

Das **Vermessungsamt Basel-Stadt** sucht zur Ergänzung seines
Mitarbeiterstabes

Kultur- oder Vermessungsingenieur mit Patent als Ingenieur-Geometer

Tätigkeitsgebiet: Verantwortliche Leitung einer oder mehrerer Sektionen, Bearbeitung sämtlicher Vermessungs- und Absteckungsaufgaben in diesen Gebieten.

Arbeitsbedingungen: Zeitgemäße Besoldung, vorzüglich ausgebaute Sozialleistungen, Fünftagewoche.

Anmeldung mit Angaben über Personalien, Bildungsgang und bisherige Tätigkeit ist unter Beilage von Zeugniskopien bis 1. Oktober 1969 an das Sekretariat des Justizdepartements, Rheinsprung 16, 4001 Basel, zu richten.

Basel, den 8. September 1969

Justizdepartement Basel-Stadt

JANOl en JANOdur

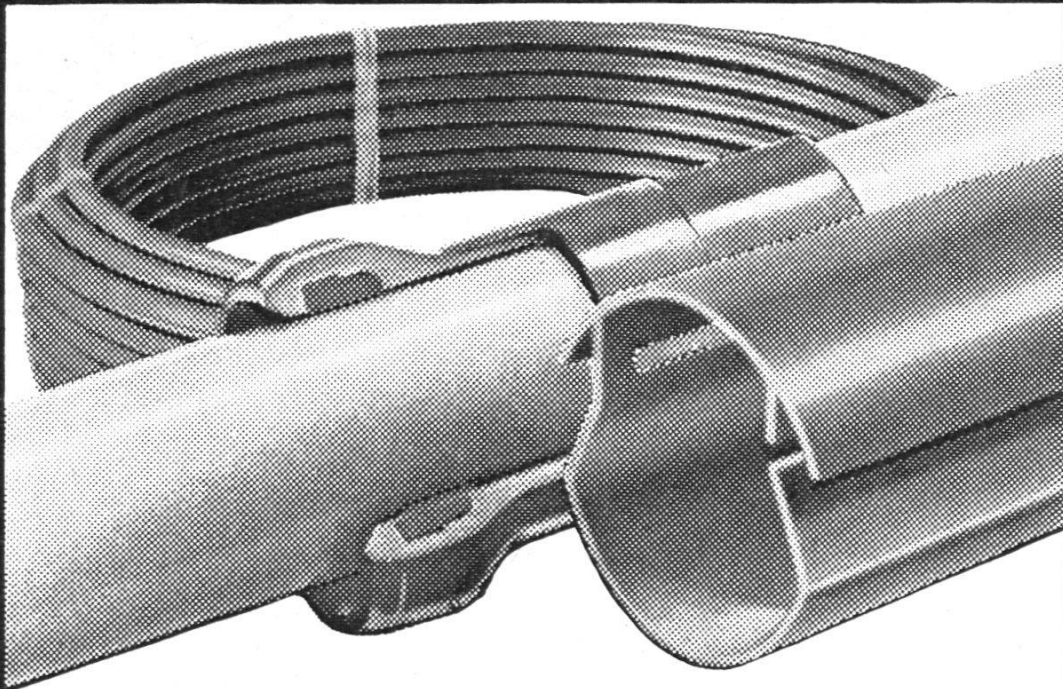

JANOl en-Polyäthylen-Rohre

Ø 3/8" - 4"

für:

- Wasser- und Milchleitungen und übrige Flüssigkeitstransporte
- Kabelschutz

JANOdur-ESV Hart-PVC-Drainagerohre

- für lang wirksame Drainagen

JANOdur-S-100 Hart-PVC-Druckrohre

- zur Wasserleitungsverlegung für dauerhafte und betriebssichere Wasserversorgung

JANSEN

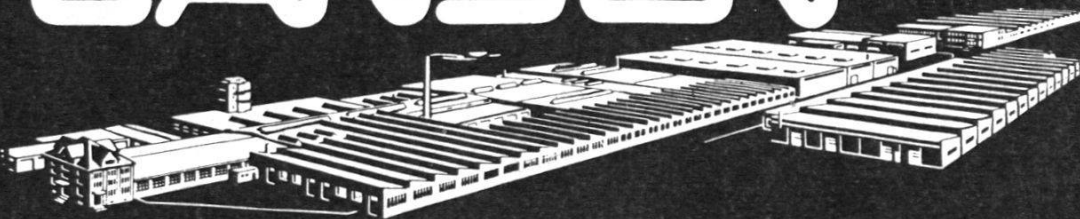

JANSEN & CO. AG., 9463 Oberriet SG
Stahlröhren- und Sauerstoffwerke, Kunststoffwerk
Tel. 071/78 12 44 Telex 77 159

Sicherheit vor allem!

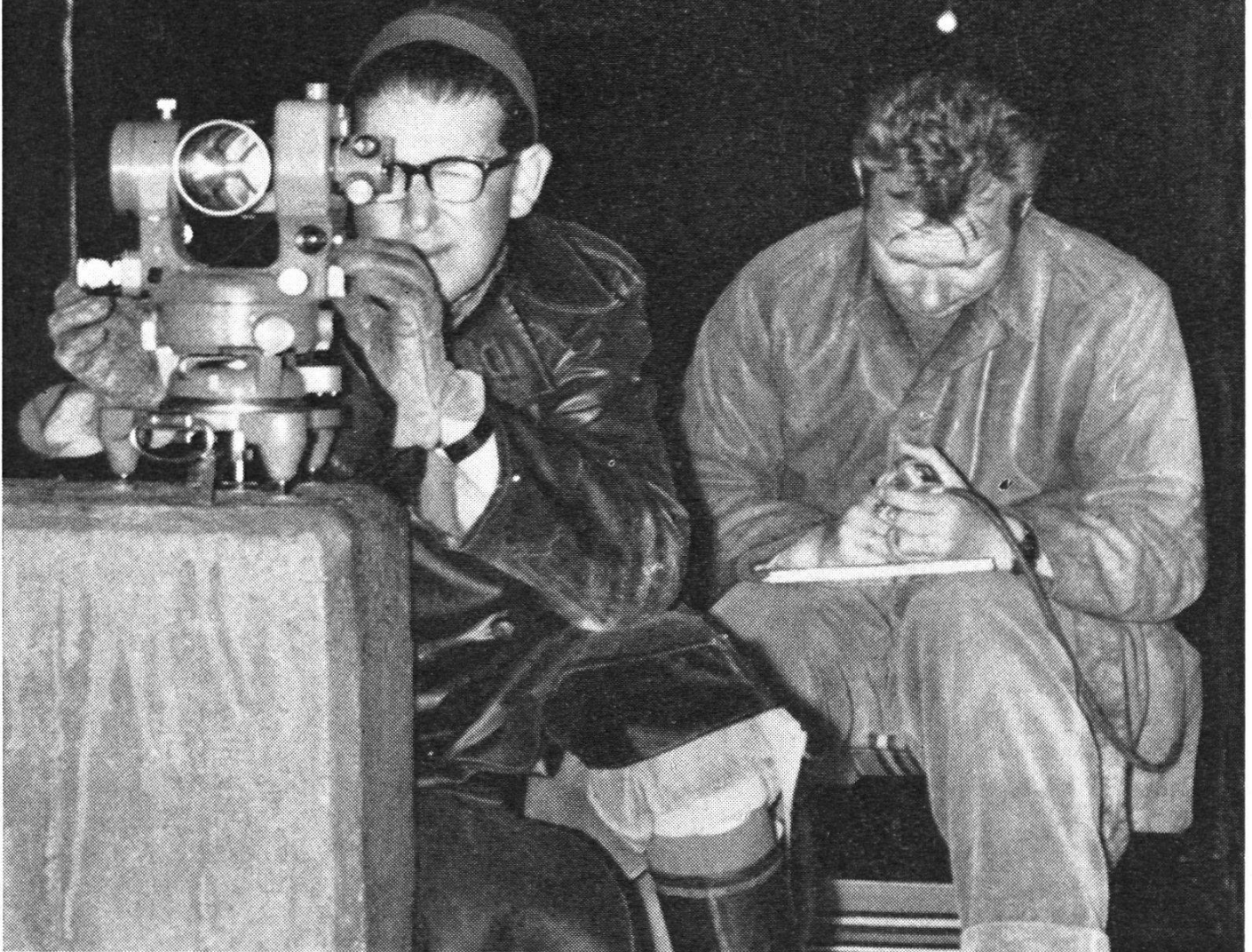

Kern Aarau liefert vollständige Präzisions-Meßausrüstungen zur Absteckung, Kontrolle und Überwachung von Bauwerken jeder Art. Besonders bei Deformationsmessungen an Stau-mauern und -dämmen von Wasserkraftanlagen spielen die zuverlässigen und präzisen Kern-Instrumente eine immer wichtigere Rolle.

Eine reichhaltige, illustrierte Broschüre über die verschiedenen Meßmethoden und die dafür geeigneten Kern-Ausrüstungen stellen wir Interessenten gerne zu.

Kern & Co. AG Aarau

Werke für Präzisionsmechanik und Optik

Senden Sie mir bitte Ihre Broschüre
«Präzisions-Meßausrüstungen»

Name

Beruf

Adresse

Bitte Coupon an Kern & Co. AG 5001 Aarau senden