

**Zeitschrift:** Vermessung, Photogrammetrie, Kulturtechnik : VPK = Mensuration, photogrammétrie, génie rural

**Herausgeber:** Schweizerischer Verein für Vermessung und Kulturtechnik (SVVK) = Société suisse des mensurations et améliorations foncières (SSMAF)

**Band:** 78 (1980)

**Heft:** 2: 125 Jahre ETH Zürich : Sonderheft Institut für Kartographie

## Werbung

### Nutzungsbedingungen

Die ETH-Bibliothek ist die Anbieterin der digitalisierten Zeitschriften. Sie besitzt keine Urheberrechte an den Zeitschriften und ist nicht verantwortlich für deren Inhalte. Die Rechte liegen in der Regel bei den Herausgebern beziehungsweise den externen Rechteinhabern. [Siehe Rechtliche Hinweise.](#)

### Conditions d'utilisation

L'ETH Library est le fournisseur des revues numérisées. Elle ne détient aucun droit d'auteur sur les revues et n'est pas responsable de leur contenu. En règle générale, les droits sont détenus par les éditeurs ou les détenteurs de droits externes. [Voir Informations légales.](#)

### Terms of use

The ETH Library is the provider of the digitised journals. It does not own any copyrights to the journals and is not responsible for their content. The rights usually lie with the publishers or the external rights holders. [See Legal notice.](#)

**Download PDF:** 06.02.2025

**ETH-Bibliothek Zürich, E-Periodica, <https://www.e-periodica.ch>**

Wir suchen für Neuvermessung, Nachführung und Meliorationen im Gebiet Appenzell AR und Thurgau:

## Geometer-Kandidat

und

## Vermessungszeichner

Wir bieten fortschrittliche Arbeitsbedingungen, modernen Gerätepark und angenehmes Arbeitsklima.

Ing. und Vermessungsbüro A. von der Crone  
dipl. Ing. ETH, 9532 Rickenbach bei Wil SG.

Ingenieur- und Vermessungsbüro im Tessin sucht

## Vermessungszeichner(in)

für die Mitarbeit bei Neuvermessung und Nachführung

Offerten an Chiffre VM 021 Cicero-Verlag AG,  
Postfach, 8021 Zürich

## KARTAMETER

Das ideale Kartiergerät für Tachymeter-Aufnahmen und Polarkoordinaten, 1000fach bewährt. Kartameter ab Fr. 400.-

Fordern Sie ausführlichen Prospekt an!

Herstellung und Vertrieb: **H. Domke**  
Postillionstrasse 17, D-4130 Moers 3, Tel. 0 2841/75 57.

Wir suchen selbständigen

## Vermessungszeichner

für vielseitige Arbeiten in Grundbuchvermessung, Nachführung und Güterzusammenlegung.

Wir bieten zeitgemässe Anstellungsbedingungen und gutes Arbeitsklima in modern eingerichteten Betrieb (EDV).

Eintritt nach Übereinkunft.

Ingenieur- und Vermessungsbüro  
W. Schweizer + H. Morf, 8580 Amriswil  
Telefon 071/67 31 06

## Vermarktungsarbeiten

übernimmt und erledigt

- genau
- prompt
- zuverlässig
- nach Instruktion GBV

für Geometriebüros und Vermessungsämter in der deutschsprachigen Schweiz.

**Josef Lehmann, Vermarktungsunternehmer**  
9555 Tobel TG, Telefon (073) 45 12 19

Wir suchen einen

## Vermessungszeichner

zur selbständigen Ausführung von Feld- und Büroarbeiten in der Nachführung der Grundbuchvermessung sowie für allgemeine Absteckungsarbeiten. Eintritt sofort oder nach Vereinbarung möglich. Interessenten nehmen bitte Kontakt auf mit

W. Ramseyer, dipl. Ing. ETH/SIA, Vermessungsbüro,  
Haselstrasse 15, 5400 Baden  
Tel. 056/22 96 51

**Absolut NEU**  
**Color-Copie**  
Verlangen Sie die ausführliche Dokumentation

Lichtpausen  
Plandruck  
Reprofoto  
Color-Copie

Offsetdruck  
Printing + Fotokopien  
Technisches Material

Seit mehr als 70 Jahren –  
alles unter einem Dach

**SLPA**  
**SLPA Lichtpaus & Reprographie AG**  
8001 Zürich, Weinbergstrasse 22  
2 Minuten von Central  
Telefon 01 / 34 96 28

xxx

## Stehlin AG Basel

Ihr Reprofachmann mit den kürzesten Terminen

### Repro

Massgenaue Verkleinerungen und Vergrößerungen in jedem Format, auf jedes gewünschte Fotomaterial.

Zweifarbige Cronaflex-Filme.

Cronaflex-Blassfilme.

Planzusammensetzungen.

### Druckerei

Ein- und mehrfarbige Drucke bis zum Format 120x300 cm auf jedes gewünschte Papier, Pauspapier oder Zeichenfilm.

### Microfilm

Unsere Spezialisten verfilmen ganze Archive.

### Technoshop

Wir liefern Ihnen prompt und preisgünstig alles für das technische Zeichnen und die Vermessung ins Haus.

**Stehlin AG, Grellingerstrasse 35, 4052 Basel**  
Telefon 061 - 42 22 96

# Wir sind die Reprofessionals!

## 50 Jahre Planreproduktion und immer noch an der Spitze in Ausführung und Qualität.

Für jedes Reproproblem die richtige, also eine optimale Lösung, das bietet Ihnen Collioud-Repro. Wir kennen den richtigen Weg, dafür haben wir ein vielseitiges Programm, dafür sind bei Collioud-Repro Fachleute mit einer grossen Erfahrung in der Planrepro Ihre Gesprächspartner. Für Ihre speziellen Wünsche finden wir immer eine gute Lösung.

Photomechanische Planreproduktion – Übersichtsplan – Grundbuchplan – Direktpositivkopie (Autopositiv) auf Film oder Papier – Verkleinerungen und Vergrösserungen auf Film oder Papier – Grossformat-Filmpausen auf Klar- oder Mattfilme bis Format 122x590 cm – Additionskopien auf Film oder Papier – Kontaktkopien positiv oder negativ auf Film oder Papier – Präzise Positiv- und Negativ-Filmmontagen – Blassfilme speziell für ZUPLA und Leitungskataster – Blasskopien auf Film und Papier oder auf Bromsilber-Alutafeln als Zeichnungsgrundlage z. B. Übersichtsplan – Ein- und mehrfarbige Anhaltskopien – Anhaltskopien auf rote, grüne, gelbe, orange Gravurfolien – Reprotex Schnellvergrösserungen und Verkleinerungen stufenlos in jedem Masstab bis Format 105x220 cm auf Matt- oder Klarfilme oder wasserfeste Papiere – Grundbuchplan-Direktpositiv-Mattfilme – Halbtonreproduktionen positiv oder negativ in jeder Grösse – Farbphotokopien bis Format 100x150 cm – Prokifilme ein- und mehrfarbig – Ortophoto – Reproduktion von Flugaufnahmen – masshaltige Polyester Heliopausen – Heliographien auch auf abwaschbare Papiere – Ein- und Mehrfarben Offsetdruck bis Format 100x140 cm – Plandrucke ein- und mehrfarbig bis 140x350 cm – Selbstklebefolien jeder Art – Titeldruck auf Original Grundbuchplan Alufolien – Zeichenvordrucke und Stücklisten nach VSM Normen – Verkauf von: Polyesterzeichenfilme – Detailzeichenpapiere – Aluminiumtafeln und Pagrafolien – CEDE Schutzlack zum fixieren der Zeichnung auf Polyesterfolien – Photokorrektor für Retouche auf photographischen Filmen.

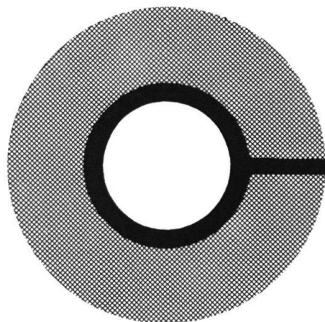

**COLLIUD & CO.**  
Plan-Repro + Druck  
Weissensteinstrasse 87, 3007 Bern  
Tel. 031/45 32 60

## Vermessungstechniker Vermessungszeichner

für Nachführung und Neuvermessung, eventuell auch für Leitungskataster, gesucht.

Eintritt sofort oder nach Vereinbarung. Bewerbungen sind erbeten an

Ingenieur- und Vermessungsbüro Konrad Mülchi  
Mühlegasse 7, 4800 Zofingen

Wir suchen einen jungen, tüchtigen

## Vermessungszeichner

für abwechslungsreiche Arbeiten in Planung, Vermessung und Güterzusammenlegung.

Wir bieten fortschrittliche Arbeitsbedingungen und angenehmes Arbeitsklima in kleinem Team.

Ingenieurbüro Kost + Nussbaumer + Partner,  
Spitalstrasse 18, 6210 Sursee, Tel. 045/21 19 65.

Zur Bewältigung unserer vielfältigen, interessanten Aufgaben suchen wir zum baldigen Eintritt einen weiteren jüngeren, initiativen

## Vermessungszeichner

Unsere Tätigkeit umfasst ein breites Spektrum der Vermessung, und wir bedienen uns bei der Lösung der gestellten Aufgaben modernster Hilfsmittel und Arbeitsgeräte. Der Arbeitsplatz verlangt viel Selbständigkeit, Flexibilität, sehr gutes zeichn. Können und den Willen, Neues dazuzulernen. Der Lohn entspricht der geforderten Leistung. Sollten Sie an einer kooperativen, abwechslungsreichen Arbeit (Feld und Büro) interessiert sein und Freude am Beruf haben, dann senden Sie uns Ihre Bewerbung, mit den üblichen Unterlagen, an

Vermessungsbüro **G. Dalle Carbonare**, Fasanenstrasse 122, 4058 Basel



Das VERMESSUNGSAMT DER STADT ZÜRICH  
sucht einen

## Vermessungszeichner

oder eine

## Vermessungszeichnerin

für die Zeichenzentrale.

**Aufgabengebiet:**

- Erneuerung des Vermessungswerkes
- Nachführung der Grundbuchvermessung
- Mitarbeit bei verschiedenen interessanten Spezialprojekten

**Wir bieten:**

- Einarbeitung in die vielfältigen Probleme einer Stadtvermessung
- Sichere Stelle mit guten Entwicklungsmöglichkeiten
- Zeitgemässes und den Fähigkeiten entsprechendes Gehalt

**Wir verlangen:**

- Einsatzfreudigkeit
- Selbständiges und exaktes Arbeiten

Interessenten werden gebeten, sich unter Beilage der üblichen Unterlagen beim Vermessungsamt der Stadt Zürich, Postfach, 8023 Zürich, zu bewerben. Nähere Auskünfte erteilt Tel. 01/216 42 47 (Personaldienst, Frau A. Brunner).

Wir suchen für sofort oder nach Übereinkunft

## Vermessungszeichner

zur Mitarbeit bei Güterregulierungen und Baulandumlegungen.  
Zeitgemässe Arbeitsbedingungen, gutes Salär, moderne Büros und Geräte.

Interessenten bitten wir um Ihre Bewerbung an:  
**Matthias AG**, Ingenieure SIA und Geometer  
Breitfeldstrasse 24, 5600 Lenzburg  
Tel. 064 51 16 56 oder 51 49 41

Wir suchen per sofort oder nach Vereinbarung jungen, initiativen

## Geometer- Techniker HTL

evtl. gutausgewiesene(n)

## Vermessungs- zeichner(in)

für Meliorations- und  
Vermessungsarbeiten.

Sie finden bei uns ein angenehmes  
Arbeitsklima in kleinerem Ingenieur- und  
Vermessungsbüro.

Walter Zurlinden dipl. Ing. ETH/SIA  
Rathaus, 8437 Zurzach, Tel. 056/49 21 44

**Qualität  
zuverlässig  
pünktlich  
weltweit**

Wir beraten Sie gerne  
und erstellen nach Ihren Wünschen:

- Flugaufnahmen für Vermessung, Planung und Dekoration
- Luftbildauswertungen numerisch und graphisch
- Aerotriangulationen, Bildpläne und Photomontagen
- Fernerkundung
- Geodätische Messungen
- Grundbuchvermessungen, Mehrzweckkataster
- Bauvermessungen (Absteckung und Deformationskontrolle)
- Pläne und Karten sowie deren Nachführungen

Ihr Partner – auch im Ausland



**SWISSAIR PHOTO + VERMESSUNGEN AG**

Obstgartenstrasse 7 Telex 53 314      Zweigbüros: Bahnhofstrasse      Althardstrasse 147  
Postfach      Photoswissair      6460 ALTDORF      8105 REGENSDORF  
8035 ZÜRICH      ☎ (01) 60 33 33      ☎ (044) 2 22 32      ☎ (01) 840 22 80

# Vermessungs-Probleme?

Der neue Dialog-Tischcomputer DIEHL 2000/2cs

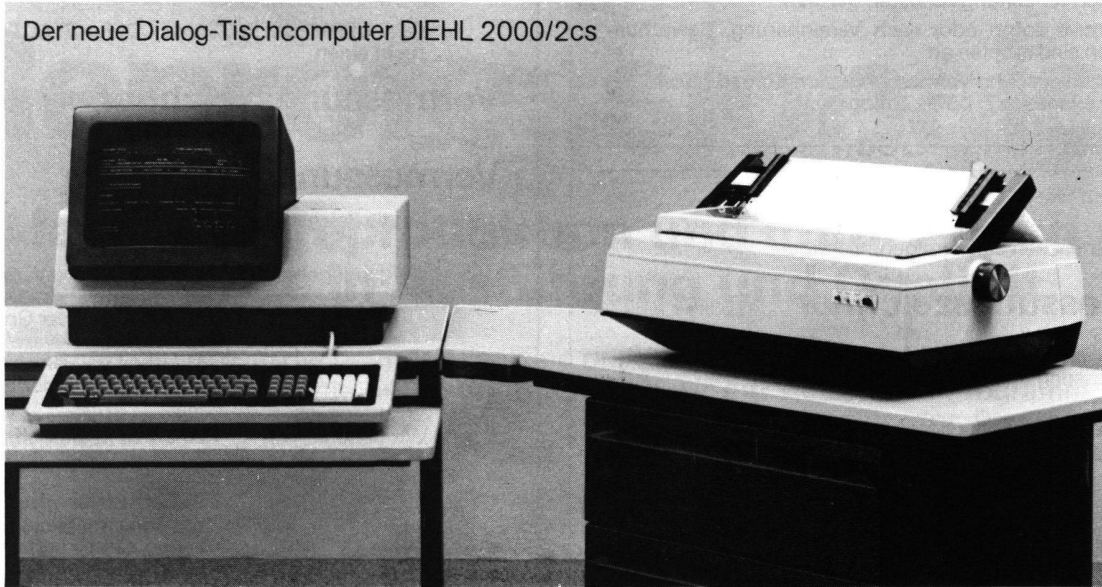

## Wir lösen sie mit unserer neuen Software.

Auf unserem Minicomputer-System DDS 2000/2cs haben wir ein neues Programmkonzept für vermessungstechnische Berechnungen realisiert.

Durch konsequente Ausnutzung der Dialog- und Korrekturmöglichkeiten auf dem Bildschirm wird ein bisher nicht bekannter Bedienungskomfort erreicht.

In dieser neuartigen Lösung widerspiegelt sich vor allem auch unsere langjährige Erfahrung bei der

Entwicklung von Anwendersoftware im Vermessungswesen.

Man sollte das System DIEHL 2000/2cs geprüft haben, bevor man sich zum Kauf eines Minicomputers entschliesst!

**Multi-Spezialist fürs Büro.**

**J O S T**

**Ernst Jost AG, Wallisellenstrasse 301, 8050 Zürich  
Telefon 01/41 88 80**

**In Zusammenarbeit mit:  
Ingenieurbüro B. Pöpping, Stauffacherstrasse 31  
3014 Bern, Telefon 031/41 08 29**

Filialen: 5001 Aarau, Schlossplatz 1, Telefon 064/22 82 25 – 4008 Basel, Pfeffingerstrasse 41, Telefon 061/35 24 35 – 3011 Bern, Aarberggasse 5, Telefon 031/22 11 36 – 1227 Carouge/Genf, 10 rue Blavignac, Telefon 022/43 33 30 – 6900 Lugano-Massagno, Via San Gottardo 116, Telefon 091/56 52 69.

POLITISCHE GEMEINDEN  
RAPPERSWIL UND JONA

Infolge Rücktritt des bisherigen Stelleninhabers ist auf den 1. Juli 1980 die Stelle eines

## Nachführungs-Geometers

für die Gemeinden Rapperswil und Jona neu zu besetzen. Die Fläche der beiden Gemeinden umfasst ca. 2200 Hektaren. In beiden Gemeinden ist das eidgenössische Grundbuch eingeführt.

Voraussetzungen: – Besitz des eidgenössischen Patentes als Ingenieur-Geometer, Erfahrung in der Grundbuchvermessung.

Bewerbungen mit Angaben über die bisherige Berufstätigkeit und mit den erforderlichen Unterlagen sind bis Ende Februar 1980 dem Gemeindeamt, 8645 Jona, einzureichen.

Jona, 15. Januar 1980

Die Gemeinderäte Rapperswil und Jona



Finanzdepartement Aargau  
**Abteilung Landwirtschaft**  
Sektion Strukturverbesserungen

Bei der Sektion Strukturverbesserungen (Meliorationsamt) ist die Stelle eines(r)

## Vermessungs- oder Tiefbauzeichner(in) wieder zu besetzen.

Der Aufgabenbereich umfasst:

- Nachführung des Meliorationskatasters 1:25 000
- Umzeichnung von Ausführungsplänen abgeschlossener Meliorationswerke auf beständiges Planmaterial 1:2 500
- Grundlagenbeschaffung und Betrieb der Planbank
- Nachführung von Ausführungsplänen
- Sämtliche laufend anfallenden zeichnerischen Arbeiten (Tabellen, Übersichtplanausschnitte, vermessungstechnische Arbeiten)

Wenn Sie eine abwechslungsreiche Tätigkeit in einem kleinen Team schätzen, dann freuen wir uns auf Ihre Bewerbung. Wir haben u. a. gleitende Arbeitszeit.

Die Besoldung erfolgt gemäss Besoldungsdekret. Der Stellenantritt ist nach Vereinbarung vorgesehen.

Weitere Auskünfte erhalten Sie über Tel. 064/21 15 94 oder 21 15 88.

Bewerbungen mit Lebenslauf, Foto und Zeugnissen sind bis 18. Februar 1980 erbeten an:

Herrn K. Brunner, Chef Sektion Strukturverbesserungen, Telli-Hochhaus, 5004 Aarau.

Wir suchen auf Frühjahr oder nach Vereinbarung

## Vermessungszeichner(in)

für die Mitarbeit in den Arbeitsgebieten Neuvermessung und Nachführung, Leitungskataster, Präzisionsvermessung, Photogrammetrie.

Richten Sie Ihre Bewerbung an  
Vermessungsbüro Rolf Kägi, dipl. Ing. ETH/SIA,  
Spannortstrasse 5, 6003 Luzern, Tel. 041 44 48 55

Wir suchen zum baldmöglichen Eintritt

## Vermessungszeichner(in)

für Neuvermessung, Nachführung sowie Mitarbeit im Tiefbau. Wir bieten zeitgemässes Salär, angenehmes Arbeitsklima und fortschrittliche Sozialleistungen. Die Stelle ist auch geeignet als Erststellung nach Lehrabschluss.

Wir erwarten gerne Ihre Bewerbung.

Hofmann & Widmer, dipl. Ing. ETH/SIA,  
8450 Andelfingen/8479 Guntalingen,  
Büro Andelfingen, Tel. 052/41 25 21

Wir suchen für unsere Vermessungsabteilung jüngeren, einsatzfreudigen

## Vermessungszeichner(in)

für Neuvermessung, Nachführung und Güterzusammenlegung.

Wir bieten zeitgemässes Salär, angenehmes Arbeitsklima u. Sozialleistungen.

Interessenten wollen mit uns telefonisch oder schriftlich Verbindung aufnehmen.

R. Walter, Ingenieur- u. Vermessungsbüro,  
5200 Brugg, Telefon 056/41 91 50

Wir suchen tüchtigen

**Bauleiter** für Strassen- + Kanalisationsbau  
sowie

## Vermessungszeichner und/oder Tiefbauzeichner

zur Ergänzung des Mitarbeiterstabes.

Hauptsächliche Tätigkeit in Strassenbau, Planungen, Güterzusammenlegung, Leitungskataster.

Ing.- und Vermessungsbüro  
K. Widmer  
9542 Münchwilen TG  
Telefon 073/26 23 26

Zu kaufen gesucht:

## Polarkoordinatograf

Offerten an Chiffre VH 021

Cicero-Verlag AG, Postfach, 8021 Zürich

Kleineres Zeichnungsbüro übernimmt noch

## Zeichnerarbeiten

auf dem Gebiet des Vermessungswesens. Garantiert genaue und saubere Ausführung.

Offerten unter Chiffre VP 021 sind zu richten an Cicero-Verlag AG, Postfach, 8021 Zürich

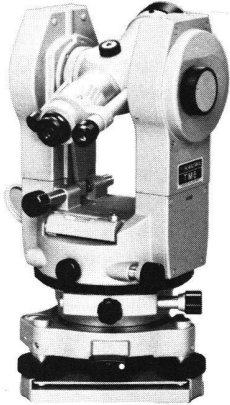

## SOKKISHA

Hochleistungs-Vermessungs-Instrumente

Moderne, hochpräzise, automatische Instrumente  
Spitzenqualität, preisgünstig, erstklassiger Service  
und ab Lager lieferbar.

Generalvertretung:

**WEIDMANN + SOHN, Abt. Präzisions-Instrumente,**  
8702 ZOLLIKON Telefon 01 65 5106, Telex 56653

Fachhandel: Grab + Wildi AG, Seilergraben 61, 8023 Zürich, Joder AG, Felsenrainstr. 20, 8052 Zürich und 1049 Assens,  
Racher + Co AG, Marktgasse 12, 8025 Zürich + 31 Rue Dancet, 1211 Genève, M. Struby, Messgeräte, Lunaweg 7, 4500 Solothurn, etc.

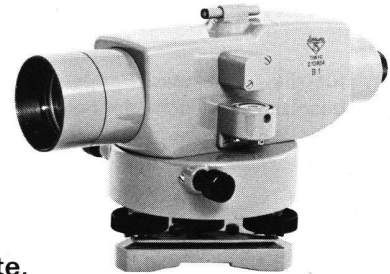

- Typ 1 A = 180 mm  
B = 270 mm  
C = 230 mm
- Typ 2 A = 180 mm  
B = 300 mm  
C = 130 mm



1805-1980 **Polygonschächte**  
verschiedener Grössen  
kurzfristig lieferbar

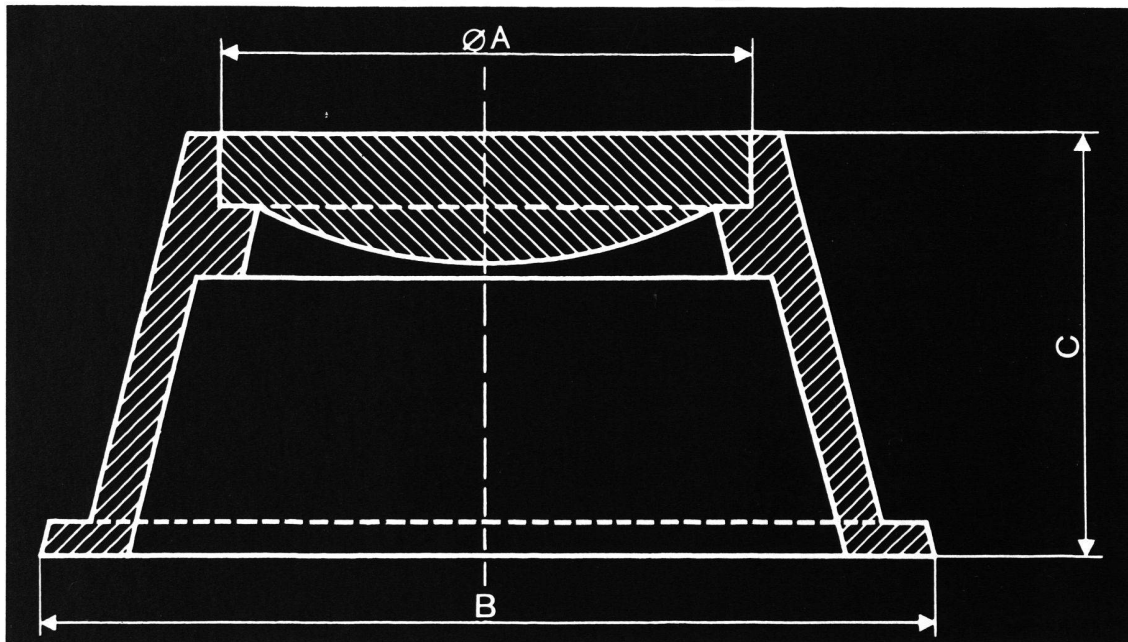

Escher Wyss Aktiengesellschaft  
Postfach, Abteilung Gussverkauf  
8023 Zürich, Telefon (01) 246 25 08

**ESCHER WYSS Zürich**

**triacca<sub>SA</sub>**

GRANITSTEINBRÜCHE  
CH-6799 PERSONICO  
Tel. 092 72 24 52

**MARKSTEINE**  
**BORNES**

Apropos Lichtpausmaschinen:

# Die HELIOSTAR 2 wurde zum Spitzenreiter, jetzt kommt (neu) die HELIOSTAR 4:

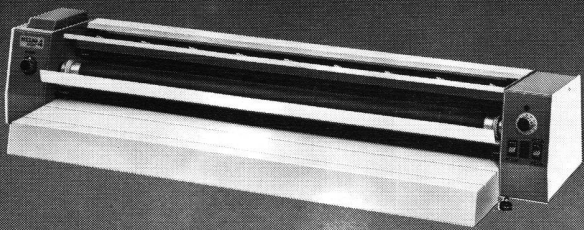

Die kostensparende HELIOSTAR 2, speziell für Kleinbetriebe konzipiert, wurde ein überzeugender Verkaufserfolg.

Nun kommt die HELIOSTAR 4, von gleich gutem Charakter wie ihre «kleine Schwester». Nur noch viel stärker und schneller in der Leistung – also speziell für mittelgroße Betriebe geeignet.

Eines aber haben die beiden «HELIOSTARS» gemeinsam: den günstigen Preis!

Verlangen Sie überzeugende Unterlagen. Am besten mit untenstehendem Bon.

OZALID AG, 8048 Zürich, Herostr. 7,  
Tel. 01 62 7171

# OZALID



**Bon**

Wir interessieren uns für die

HELIOSTAR 4

HELIOSTAR 2

Name/Firma: \_\_\_\_\_

Adresse: \_\_\_\_\_

PLZ, Ort: \_\_\_\_\_



## Die grösste Auswahl an elektronischen Distanzmessern

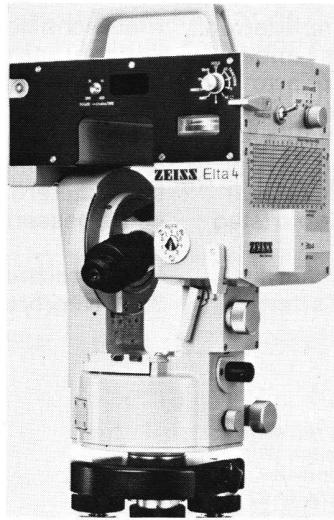

ZEISS Elta 4/Elta 2  
WILD DI 4  
KERN DM 501

Verlangen Sie Unterla-  
gen über diese Geräte  
und unser gesamtes  
Vermessungs- & Zei-  
chengeräte-Programm



**GEOMETRA AG**

Jubiläumsweg 15  
5036 Oberentfelden  
Telefon 064 43 42 22

Wir suchen einen jüngeren

### Vermessungszeichner

für Neuvermessung, Nachführung und Mitarbeit  
beim Strassen- und Tiefbau.  
Eintritt raschmöglichst oder nach Vereinbarung.

Richten Sie Ihre schriftliche Offerte mit den üblichen  
Unterlagen an das

**Ingenieur- und Vermessungsbüro A. Hulliger  
4143 Dornach, Kreuzweg 15**

Unter Telefon (061) 72 12 82 können Sie auch  
weitere Auskünfte einholen.

Wir suchen auf Frühjahr 1980 einen

### Geometer-Techniker HTL

oder

### Vermessungstechniker FA

für den Einsatz bei **Neuvermessungen**, evtl. auch  
Nachführungen.

Wir bieten einen guten Leistungslohn, Sozialeinrich-  
tungen und moderne Büros im Zürcher Unterland.

Schriftliche Bewerbungen von Interessenten mit  
Erfahrung in selbständiger Arbeit und Freude an  
Teamarbeit an

Ing. - und Vermessungsbüro **Howald + Wilhelm**  
dipl. Ing. ETH/SIA, 8157 Dielsdorf.



# Unsere beste Referenz

Die Umsetzung der komplizierten Gebirgsformen unseres Landes in Karten hat Schweizer Kartographen Weltgeltung gebracht. Das Institut für Kartographie hat viel zum internationalen Ruf der ETH Zürich beigetragen, der wir zu ihrem 125jährigen Geburtstag herzlich gratulieren. Wir freuen uns, daß wir für die hohe Genauigkeit der Karten

meßtechnische Grundlagen liefern können: mit unseren Luftbildkammern und photogrammetrischen Auswertegeräten sowie mit unseren Nivellieren, Theodoliten und elektronischen Reduktionstachymetern. Es gäbe für uns keine bessere Referenz!

**Wild Heerbrugg AG**  
**9435 Heerbrugg, Schweiz**

Wild Tachymat TC1

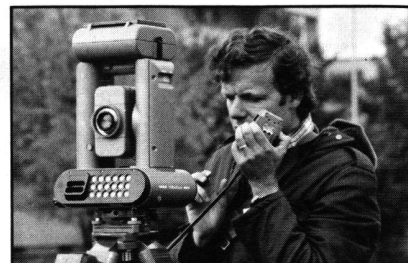

Wild Aviomap AMH

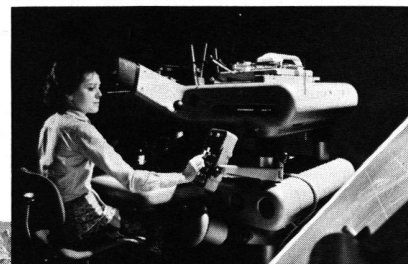

*Oberengadin, aufgenommen mit dem automatischen Aufnahmesystem Wild Aviophot RC 10 und Semiweitwinkelobjektiv Normal-Aviogon II (f/4, f=21 cm), Original-Aufnahmeformat 23 cm x 23 cm.*

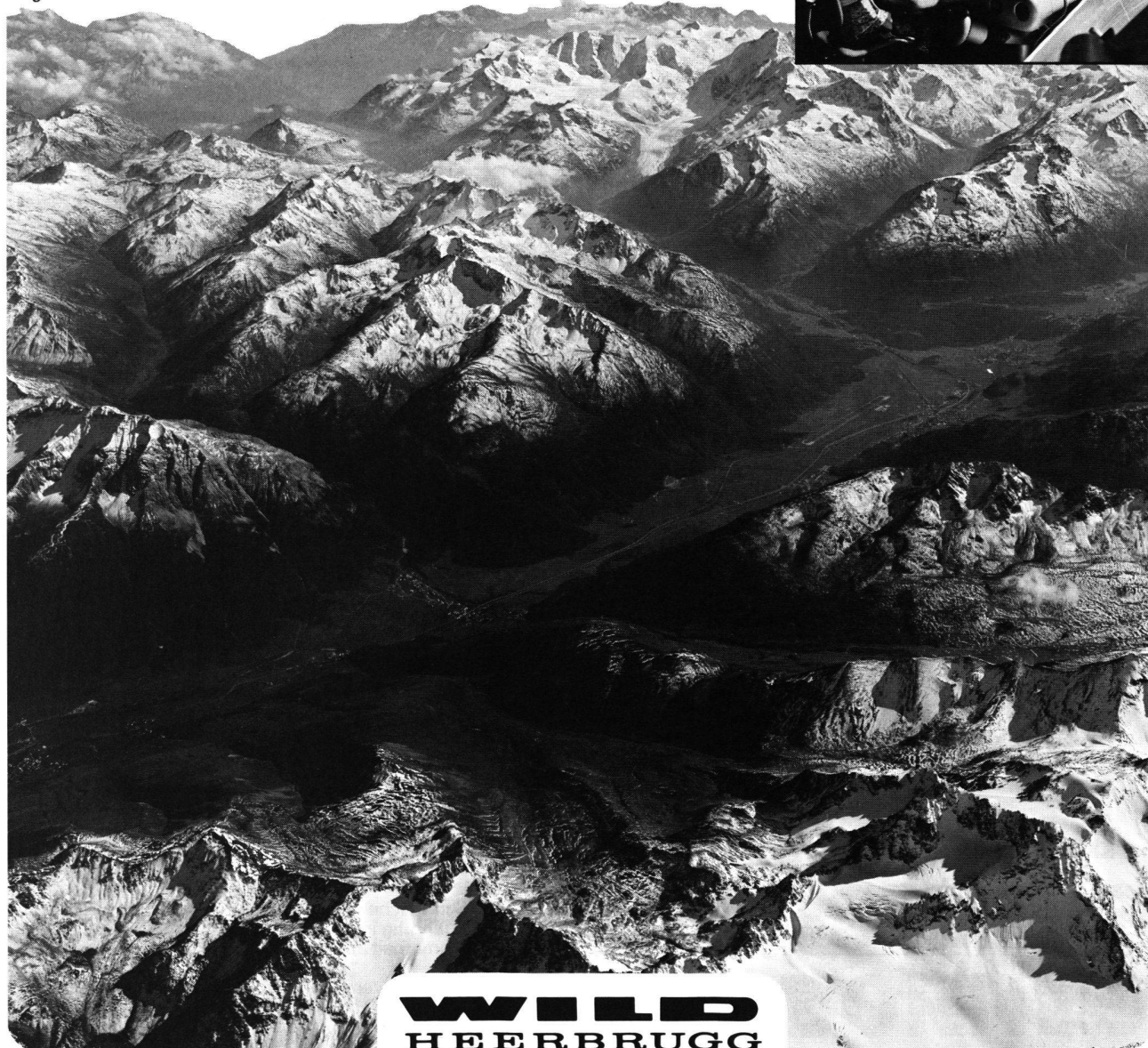

**WILD**  
**HEERBRUGG**

Jean-Pierre Zmoos · 2093 Brot-Dessus NE

Téléphone 039 37 16 85/37 17 17

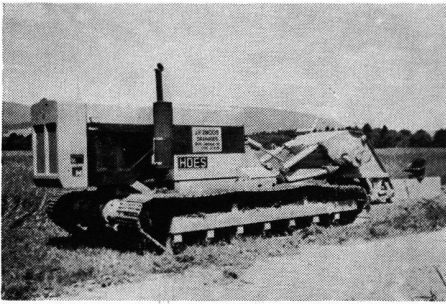

Entreprise spécialisée pour les travaux de drainage au moyen de machines modernes. Exécution soignée et avantageuse.

Spezialisiertes Unternehmen für Drainagearbeiten mit modernen Maschinen. Sorgfältige und vorteilhafte Ausführung.



Wir liefern:

Granit-Marchsteine  
Polygon-Steine  
Triangulations-Steine  
sämtlicher Grössen

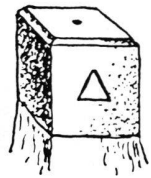

Eigener Steinbruchbetrieb  
Eigenes Verarbeitungswerk

**GRANITECH AG MÜNSINGEN**

3110 Münsingen Telefon 031 92 45 45

Texas Instruments TI-59/58 Rechner  
Calculatrice TI-59/58

- Spezial-Modul für VERMESSUNG  
mit deutscher Anleitung
- Modul spécial pour GEODESIE  
avec Mode d'emploi en français

erhältlich zum Preise von Fr. 299.-  
disponible pour Fr. 299.-



Ernst Jost AG  
Wallisellenstrasse 301, Postfach 319  
8050 Zürich, Telefon 01/41 88 80

Beratung, Bürotechnik und Büroeinrichtung.

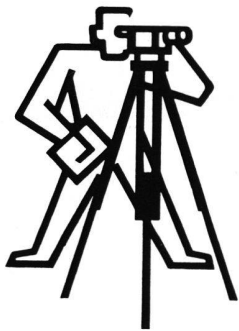

## Spezialitäten für Planzeichner und Vermesser

**Polyester-Zeichenfilme HERCULENE** sind antistatisch und masshaltig, feine Oberfläche, gute Tuscheaufnahme, in den Stärken 0,05, 0,08 und 0,10 mm und STABILENE-Cartographic in 0,10 und 0,18 mm.

**Gravier-Folien STABILENE** mit Beschichtung für randscharfe Striche bei hoher Masshaltigkeit, weltweit bekanntes Spitzenprodukt. Gravierringe, Graviernadelhalter, Stahl- und Saphirstichel.

**Kataster-Nullenzirkel und Reissfedern HAFF** aus Hochleistungsstahl und mit Hartmetallsitzen für Zeichenfilme. Kurvenzieh- und Schraffiergeräte. KERN-Reisszeuge für Vermessungszeichner.

**Tuschefüller** mit Stahl-, Wolfram- und Edelsteinspitzen LEROY, PRONTOGRAPH, ROTRING und FABER-CASTELL. Füllhalter GRAPHOS mit grossem Federsortiment. Spezialtuschen.

**Zeichenwinkel und Radien** in Kunststoff und Plexiglas. Extra-dünne Kartierwinkel glasklar und rot-transparent in 16, 21 und 26 cm, Klotoidenlineale, Reduktionsmassstäbe, Nordrichtung-Haftdruckfolien.

**Planbeschriftung LEROY**, die führende Marke mit Schriftschablonen für Grundbuchpläne, Katasterzahlen, Waldsignaturen, geeignet für alle Arten von Bau- und Vermessungsplänen. Schriften ab 1,5 bis 50 mm.

**Vergrößerungs- und Auftragsgeräte.** Optischer Umzeichner PLAN VARIOGRAPH, Pantographen, Koordinatographen, Koordinatenschieber, Planimeter, Klappspiegel- und Taschenstereoskope.

**Zeichentische** mit Schubladen für die Material- und Aktenablage MASTER mit schrägstellbarer Arbeitsfläche und VARIOSIA mit Schräg- und Höhenverstellung. Modernste Drehstühle mit 5-Sternfuss.

**Planschränke ALPIA** für horizontale und vertikale Planablage. Starke Zeichenfilme werden gelocht und in den Zeichenhängeschrank versorgt. Katasterschrank mit Rillen für Aluminium-Grundbuchpläne.

**Messgeräte** wie Jalons, Klapp- und Auszuglatten, Messräder, Stahl- und Glasfaserbänder, Feldtische und Feldschirme, Senkloten und alle einschlägigen Artikel in bester Qualität und grösster Auswahl.

**Vermessungsinstrumente** der Fabrikate KERN, WILD, SOKKISHA. Nivelliere, Theodolite, elektro-optische Distanzmesser, Telemeter, Winkelprismen, Gefällmesser und Bussolen SUUNTO und MERIDIAN, Höhenmesser.

**GRAB+WILDI AG**

8023 Zürich 1, Seilergraben 61, Ausstellung Tel. 01/251 57 88-89  
8902 Urdorf b. Zürich, Büro, Lager, Versand Tel. 01/734 36 67-68



## Die Welt ist auch im Kleinsten gross

Wer sie einfangen will, darf nicht mit der groben Elle messen. Treue im Kleinen hat unsere Kartographieabteilung gross gemacht. Nicht erst gestern. Den ersten Zürcher Stadtplan, die bekannte Murerkarte, haben unsere Vorgänger schon vor 400 Jahren gedruckt. Dafür wurde die Stadt erstmals vermessen.

Seit Generationen gehen bei uns kartographische Genauigkeit und drucktechnisches Können Hand in Hand. Das Ergebnis darf sich sehen lassen: vom Schulatlas über die vielen Schülerkarten bis zu den «Grünroten», den beliebten Karten und Stadtplänen aus unserem Geographischen Verlag. Sind Sie Wanderer, Segler, Bergsteiger, Pilzsammler, Ornithologe, Velofahrer, Geologe oder Taxichauffeur? Dann wissen Sie, worauf es uns ankommt: aufs klare, lebendige und lupenreine Detail als Prüf-

stein des Ganzen. Was aber viele nicht wissen: eine unserer Spezialitäten sind die praktischen Quartierpläne und Strassenkartenausschnitte als Werbemittel, Orientierungshilfen und Informationsträger. Weil wir darin Erfahrung und alle nötigen Unterlagen besitzen.

Wenn Sie kartographische Probleme haben, kommen Sie doch einmal zu uns. Wir zeigen Ihnen gerne, wie viele Lösungswege es gibt und welches der beste und billigste ist. Getreu unserem Grundsatz:

**Für das Können gibt es nur einen Beweis:  
Das Tun!**

**Orell Füssli** **OF**

Graphische Betriebe AG  
8003 Zürich, Dietzingerstrasse 3