

Zeitschrift: Illustrierte schweizerische Handwerker-Zeitung : unabhängiges
Geschäftsblatt der gesamten Meisterschaft aller Handwerke und
Gewerbe

Band: 8 (1892)

Heft: 28

Werbung

Nutzungsbedingungen

Die ETH-Bibliothek ist die Anbieterin der digitalisierten Zeitschriften. Sie besitzt keine Urheberrechte an den Zeitschriften und ist nicht verantwortlich für deren Inhalte. Die Rechte liegen in der Regel bei den Herausgebern beziehungsweise den externen Rechteinhabern. [Siehe Rechtliche Hinweise.](#)

Conditions d'utilisation

L'ETH Library est le fournisseur des revues numérisées. Elle ne détient aucun droit d'auteur sur les revues et n'est pas responsable de leur contenu. En règle générale, les droits sont détenus par les éditeurs ou les détenteurs de droits externes. [Voir Informations légales.](#)

Terms of use

The ETH Library is the provider of the digitised journals. It does not own any copyrights to the journals and is not responsible for their content. The rights usually lie with the publishers or the external rights holders. [See Legal notice.](#)

Download PDF: 06.10.2024

ETH-Bibliothek Zürich, E-Periodica, <https://www.e-periodica.ch>

Für Kleinmechaniker.

350] Für einen sechszehnjährigen Knaben, welcher seit Frühjahr die Metallarbeiterschule in Winterthur besucht, wird auf künftige Ostern ein tüchtiger Lehrmeister gesucht, bei welchem derselbe auch Kost und Unterkunft haben könnte.

Gefl. Offerten an die Expedition der Handw.-Zeitung in St. Gallen unter Chiff. 350.

Schrauben-Flaschenzüge und Laufwinden mit Patent-Friction. Neues verbessertes System „Lüders“.



Unstreitig sicherstes aller Hebezeuge.

Die neue Brems-Friction „Lüders“ kann **niemals** unwirksam werden.

65 % Arbeits-Nutzeffekt.

Ein Mann hebt die **Maximallast**.

Alle Zug-Größen stets **vorräthig**.

Alleinverkauf für die Schweiz bei:
Alfred Winterhalter
z. „Meerpferd“, Schmidgasse 26.
St. Gallen

Zu verkaufen:

367] eine halbe Wagenladung trockene **Nussbaum Bretter**, 10“ dick, sowie eine grosse Partie **Nussbaum dolder** (Nabenholz) von 5 bis 10“ Dicke, bei

Hirzel, Holzhandlung, Dietikon.

362] Ein einfacher **Gattersägegang** sammt allem Zubehör, so gut wie neu, eine kleine **Holzdrehbank**, eine **Abriecht- und Stemmmaschine**, alles gegenwärtig noch in Betrieb zu sehen, sind auf Abbruch billig zu verkaufen, bei

Frz. Jfanger,
Parqueterie, Alpnach (Obwalden).

Empfehlung.

359] Unterzeichneter liefert **Holztreppe** als Spezialität nach jeder Art und Form in schönster Ausführung zu mässigen Preisen.

Friedr. Priess,
Zimmermeister, Ragaz (St. Gallen).

Transmissionen und Vorgelege

bester Construction von 50. bis 80 Cts. per Kilo liefern als langjährige **Spezialität** [361]

Gebr. J. u. A. Schraner,
mechanische Werkstätte **Oberurnen** (Glarus).

Für Hafner.



Schmiedeeiserne Tragofengestelle

liefert als **Spezialität** nach **jedem Maasse** von **verziertem und glattem Eisen** die [360]

Schlosserei von
A. W. Bauer in Zürich-Oberstrass.

Preiscurant gratis.

Wer würde einem kleinen bestegerichteten **Spenglergeschäft** einen **Spezialartikel** zur Fabrikation übertragen unter Zusicherung prompt. Bedienung.
Offerten unter Chiffre 364 an die Expedition der Handwerker-Zeitung, St. Gallen.

Für Dachdecker.

Bei Unterzeichnetem können fortwährend schöne, trockene, 45 cm lange

Unterzugsschindeln

bezogen werden. [363]

J. Bösch, Schindelfabrik,
Ebnat (Toggenburg).

Lehrmeister-Gesuch.

366] Ein kräftiger junger Bursche wünscht bei einem tüchtigen Mechaniker oder Schlosser in die Lehre zu treten. Wer sagt die Expedition der Handwerker-Zeitung in St. Gallen unter Chiffre 366.

Für Schreinermeister.

358] Ein junger Schreiner sucht baldmöglichst Arbeit in einer Werkstätte, wobei er auch die Möbeldreherei erlernen könnte. Adresse:
F. W., Hauptpost, Brienz.

Orell Füssli-Verlag, Zürich.

Sehr wichtig.
E. Franke's Schriftvorlagen.

Neue Initialen
Heft 1, 2, 3, 4, 5, 6, 7, 8, 9, 10, 11,
12 à Fr. 1, 80.

Kalligraph. Novitäten
Heft 1, 2, Doppelheft 3 Fr.
Heft 3 Fr. 1, 50.

Das neue Monogram
2 Fr.

Neue Schriftvorlagen
Heft 1, 2, 3, 4, à 2 Fr.
Praktische Anwendung
Heft 1 Fr. 2, 50.

Moderne Titelschriften.
Mit Reisszeug-Konstruktion und
Text. Von J. Steidinger. 2. Aufl.
3 Fr. [734]

Zu beziehen durch jede solide
Buchhandlung.

BERGWERKS- und HÜTTENPRODUKTE. Petroleum- und Gasmotor

Gnom

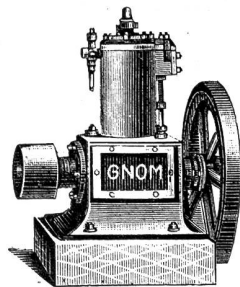

einfachster und daher billigster Motor der Gegenwart; solide und dauerhafte Konstruktion. Absolut gefahrloser und ununterbrochen sicherer Betrieb. **Die Lager, sowie alle beweglichen und reibenden Theile sind im Kurbelwellenkasten dicht abgeschlossen und daher vollkommen vor Staub geschützt.**

Schmierung selbstthätig, unfehlbar und äusserst sparsam. — Konsum der Gasmotoren je nach ihrer Grösse 0,6 bis 0,9 Kubikmeter Leuchtgas und der Petroleummotoren zirka 0,4–0,6 Liter gewöhnliches, **billigstes Lampen-Petroleum** pro Pferdekraft und Stunde.

Ausführliche Prospekte — enthaltend die wichtigsten Neuerungen und Vortheile dieses Systems — zu Diensten.

354) **FRITZ MARTI, WINTERTHUR.**

GUSS für Schlosser, Mechaniker und Mühlenbauer liefert prompt, gut und billig nach zahlreichen Modellen: **Wilhelm Koch, Maschinenfabrik und Eisengiesserei, Zürich.** (Vormals Gebr. Koch) [209]

Zu verkaufen:

Ein **Schmiedegewerbe**, bestehend aus einer geräumigen Schmiedwerkstätte, zwei Wohnungen, einer Wagnerwerkstätte, einer Scheune und Garten. Sämmtliches Schmied- und Wagnerwerkgeschirr, sowie ein grosser Vorrath Eisenwaaren werden eventuell mitverkauft.

Die Schmiede — in schönster Lage der solothurnischen Gemeinde Nieder-Erlinsbach — ist eine der frequentirtesten des Kantons und kann einen tüchtigen Meister mit zwei Gesellen beständig beschäftigen.

Nähere Auskunft ertheilt Herr Urs Buser, Schriftsetzer in Nieder-Erlinsbach. Angebote werden bis 10. Oktober 1892 von der unterzeichneten Amtsstelle entgegengenommen.

Konkursamt Olten:
J. Bloch, Notar.

343)

Walliser Trauben

schönste Auswahl

versendet in Kistchen von 5 Kilo brutto für Fr. 4. 20 franko

David Gilty

332)

Weinbergbesitzer in Siders (Wallis).

Rudolf Ganz & Cie.

Töss bei Winterthur

Cementwaarenfabrik und Baumaterialienhandlung empfehlen ihr reichhaltiges Lager in

Cement-Mosaikplatten, Cement-Platten, Cement-Röhren, Cementsteine, Brunnenröge, Garten-Bordüren, Postamente, Säulen, Basen u., Portland-, Grenoble- und Schlacken-Cemente, hydraulischer Kalk, Baugyps, Steinzeugröhren, Hourdis, Hohlsteine, Carbolinum, Cementfarben u. u. und übernehmen jegliche Art von

Cementarbeiten, wie Trottoirs, Betonböden, Foundationen, Canalisationen, Reservoirs u.

Garantie für Solidität. Bescheidene Preise.

166)

Weichguss und Stahlguss

vorzüglicher Qualität,

Fittings (Verbindungsstücke) in Weichguss für Wasser-, Gas- und Dampfleitungen, schwarz und galvanisirt (grosses Lager),

Werkzeugmaschinen (Lager in Drehbänken und Hobelmaschinen),

Tarbinen und Transmissionen etc. etc. liefern als Spezialitäten

Ul. Rietmann & Cie.

51)

Netstal (Glarus).

Zu verkaufen:

Bandsägen neuester Konstruktion

für Hand- und Kraftbetrieb, sehr leicht gehend. Sehr billig.

216)

Gebh. Holenstein, Mechaniker, Ganterswil.

„Gloria Infusorit“

allerbeste und dabei billigste Isolir- und Wärmeschutzmasse.

Rheinhold & Co., Celle (Hannover).

Vereinigte Norddeutsche und Dessauer Kieselgühr-Gesellschaft.

Treibriemen.

Leder-, Caoutchouc-, Balata-, Baumwoll- und Haar-Treibriemen. Hanfgurte.

Stickmaschinen-Riemen.

Ledersaiten. Näh- und Bänderriemen.

Riemenverbinder verschiedener und neuester Systeme.

Adhäsionsfett, dickflüssig und fest in Stangenform.

Schlagriemen. Cylinderleder, Mandhons etc.

Technische Caoutchouc- und Asbest-Fabrikate.

Dichtungsmaterial für Dampfmaschinen und Pumpen. Stopfbüchsen-Pasta. Dampfahnenfett.

Kieselgühr-Isolirmaterial für Kessel- und Rohr-

Umhüllungen.

Öelkännchen, Selbstöler und Schmierbüchsen.

Consistentes Maschinenfett. Hanfseil- und Drahtseil-Fett.

Wasserstands-Gläser und -Schutzgläser.

Differential- und Schrauben-Flaschenzüge.

Wasserdichte Wagen- und Pferddecken.

732)

Alfred Winterhalter

z. „Meerperd“ St. Gallen, Schmidgasse 26.

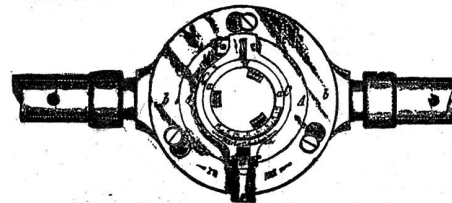

Gewind-
schneidzeuge

für
Gas- und
Maschinenbau
aller Systeme.

Schraubenschlüssel, Schublehren, Bohrfutter, Metallbohrer, Reibahlen, Wasserwaagen, Normal- und Präzisionswerkzeuge, sowie sämtliche Werkzeuge für Holz- und Eisenbearbeitung empfiehlt unter Garantie

Wwe. A. Karcher,

586)

Werkzeug-Geschäft, Zürich.

Komplete Werkstätte-Einrichtungen.

Aechter Holz-Cement, prima Qualität.

57) Amtlich geprüft, 10 Jahre Garantie für Haltbarkeit. Vom kantonalen chemischen Laboratorium in Chur am 25. April 1885 und von der Prüfungsanstalt für Baumaterialien am schweizer. Polytechnikum in Zürich am 4. März 1890 untersucht und durch Analyse festgestellt, daß mein Holz-Cement dem ächt schlesischen mindestens ebenbürtig ist.

Ausführung von Holz-Cementdächern in allen Gegenden unter Garantie.

Dachpappe in verschiedenen Stärken. **Papier** für Holz-cementbedachungen. **Carbolinum. Isolirplatten. Isolirpappe.** **Alleräußerste Konkurrenzpreise.**

Bestestes und leistungsfähigstes Geschäft dieses Faches in der Schweiz.

Geschäftsgründung 1869.

J. Draber, Chur.

Holz-Cement- und Dachpappen-Fabrik.

Amtliches Gutachten, Zeugnisse sowie jede Auskunft u. Kosten-voranschläge zu Diensten.

Vertretungen werden gesucht für alle Gegenden.

Drahtgewebe

in Eisen und Messing, verzinkt, verzinnt, vernickelt für Metall- und Blechwaarenfabriken, Mühlebaugeschäfte, Pumpen- und Maschinenfabriken, chemische Fabriken etc.

Siebe u. Wurfgritter für Giessereien, Bau-meister, Cementgeschäfte und Handlungen.

Drahtgeflechte für Hühnerhöfe, Hofeinfassungen; **Gartengeländer**, Blumentische. Speisekasten, Fusskratz-eisen, Maulkörbe und Drahtwaaren jeder Art liefert billigst

234)

G. Bopp, Sieb- und Drahtwaarenfabrik.
in Hallau (Kt. Schaffhausen).

Walliser Trauben

in Kistchen von 5 Kilo brutto à Fr. 4. 50 gegen Nachnahme. 333) **Walfer & Co., Sitten.**

Lehrlings-Gesuch.

314] Ein intelligenter Knabe kann unter günstigen Bedingungen da: Schuhmacher-Handwerk erlernen, bei wem sagt die Exped. der Handwerker Zeitung in St. Gallen unter Chiffre 344.

Zu verkaufen:

357] eine **Sattlermaschine** von Rosenberg & Fränkel in Berlin, so gut wie neu, besonderer Verhältnisse halber sehr billig, bei

Martin Ochsner, Vater, Sattler in Einsiedeln.

Brunnen, die Fournier- und Kehlstäbefabrik

liefert äusserst billige Fourniere (Messerschnitt), sowie saubere Stäbe, und nimmt jederzeit Holz zum Schneiden an. 147 Neuer reichhaltiger Catalog gratis. Der Besitzer: **F. Karl v. Euw.**



Amerikanische Spiralbohrer
STANDARD TOOL CO., CLEVELAND
 GENERAL-VERTRÉBUNG
BERNHARD FISCHER & WINSCH
DRESDEN-A.
 Werkzeuge- u. Maschinen-Fabrik, (581)

Spezialität **Zugjalousien** Spezialität
Gewöhl. Jalousien

Dekorative
 Schreinerarbeiten

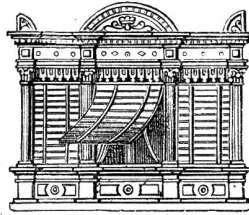

Billigste
 Bezugsquelle

314) **E. Gouverné, Buchs (St. Gallen).**

E. Kiessling & Co.,

Maschinenfabrik
 Leipzig-Plagwitz

bauen als alleinige
 Spezialität

**Holzbearbeitungs-
 Maschinen.**

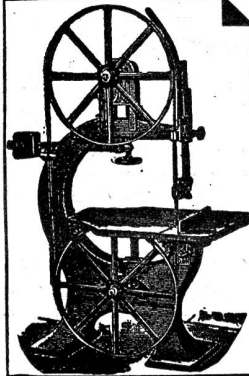

Neueste und vorzüglichste Constructionen.
 Grösste Leistungsfähigkeit.
 Prämiirt auf allen bis jetzt beschickten Ausstellungen.
 Export nach allen Welttheilen.
 Cataloge gratis und franco.

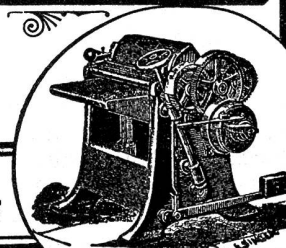

Bevollmächt. Ingenieur für die Schweiz:
Ernst Weber, Strassburg i. E.
 Molsheimer Str. 6.

Zu kaufen gesucht:

134] ein **Stirnrad** für Sägebetrieb, zirka 1 1/2 m Durchmesser, mit Kolben und wenn möglich Welle dazu, ferner ein Kolben mit 60 bis 70 cm Durchmesser, 7 cm Schrift Eisenähne. Ein noch brauchbarer Sägewagen, 8-9 m Schnittlänge, oder auch nur der hintere Support mit Schrauben.

Zutleifer, Säger, Zuggen.

Schöne Trauben

versendet in Kistchen von 5 Kilo franko und gegen Nachnahme zu Fr. 4. 50

P. Huggler, Martigny, (Wallis).

Aktiengesellschaft für Fabrikation Reishauer'scher Werkzeuge
 Industrie-Quartier, **Aussersihl-Zürich.**

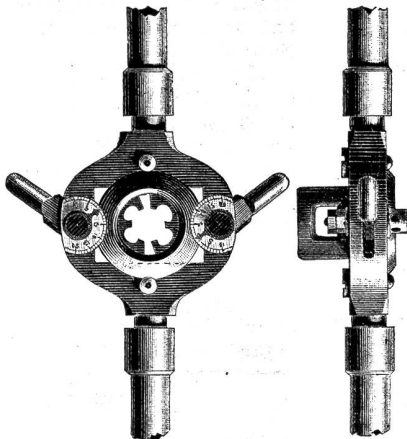

Schweiz. Patent
 Nr. 4241.

Schneidkluppen für Gasrohre neuester Konstruktion. Gewindschneidzeuge aller Systeme.

Werkzeuge für Maschinenbau, Gas- und Wasser-Installationen.
 301 (O 4097 F)

Fischer, Die Bearbeitung der Metalle.

Mit 104 Textfiguren und 556 Seiten Text, gebunden, ist zum Preise von Fr. 15. — zu beziehen von **W. Semm, jun., techn. Buchhandlung, St. Gallen.**

Zu verkaufen:

132) wegen Platzmangel eine bereits neue **Kehl- und Hobelmaschine** zur Fabrikation von englischen Riemen, Krallentäfelchen etc., gebaut von der Firma: **Kirchner und Co. in Leipzig.** 20% unter dem Ankaufspreis. Offerten an die Expedition des „Holz“ in St. Gallen unter Chiffre 132.



Die **garantirt besten u. billigsten Metall-Sägen** (Diamantstahl-)

geprüft u. empfohlen von vielen Fachleuten kosten per Dutzend [792] cm. lg. 18 23 28 32
 Fr. 4. 27, 4. 90, 5. 50, 6. —
 Dazu passende Sägebogen mit einem Blatt per Stück:
 Fr. 2. 25, 2. 65, 3. 30, 3. 60.
 Das Nachschärfen der Sägen per Dutzend Fr. 2. 50.
Hanisch, Granateng. 15, Aussersihl.

Fachexperte für den Entwurf des Patentsgesetzes 1888. (598)

Findungs-FABRIK & Co.
 Patent-Experte
 Kanton Zürich
 Besten Referenzen (1878)

Frage.

186) Wer hat ältere, noch gut erhaltene **Wasserleitungsröhren** zu verkaufen? Angabe des Quantums, Dimension und billiger Preis unter Chiffre **ZH 186** an die Exped. des „Baublatt“ in St. Gallen.



vormals Cosulich-Sitterding gegründet 1810.

Erste und älteste schweizer.

Kassenfabrik

empfehlte ihre feuer-, fall- und diebssicheren Panzerkassen mit eigenem federlosen Patentschloss. Cassetten in eleganter solider Ausführung. **Spezialität** in feineren Schliessern, Geldkörben jeder Art etc. [756]



(M 9087 Z)

266]

Paris 1889 gold. Medaille

500 Francs in Gold,

wenn Crème Grollich nicht alle Hautunreinigkeiten, als Sommersprossen, Leberflecke, Sonnenbrand, Mitesser, Nasenrotte etc. beseitigt und den Teint bis in's Alter blenden weiss und jugendlich frisch erhält. Keine Schminke. Preis Fr. 2.—. Man verlange ausdrücklich die „preisgekrönte Crème Grollich“, da es werthlose Nachahmungen gibt.

Savon Grollich, die dazu gehörige Seife, Preis Fr. 1. 25.

Grollich's Hair Milkon, das beste Haarfarbmittel der Welt, bleifrei, Preis Fr. 2.50 u. Fr. 5.—

Hauptdepôt A. Büttner, Apotheker in Basel.

Käuflich in Apotheken, Parfumerie-, Droguenhandlungen und bei Friseurs.

St. Gallen: C. Schobinger, Engalapothek. — C. Fr. Hausmann, Hechtapothek. — Fried. Klapp zum Falken. (670)



Schrauben-Flaschenzüge von E. Becker in Berlin **Treibriemen**

Schnell-Flaschenzüge Wasserstandsgläser

G. L. Tobler & Co. Zollhausstrasse Nr. 5 **St. Gallen**

[731]

Wagen- und Pferddecken Hanfschläuche **Kautschukwaaren** Wasserstands-Schutzvorrichtungen

Joh. Weber, Maschinenfabrik Wald (Zürich).

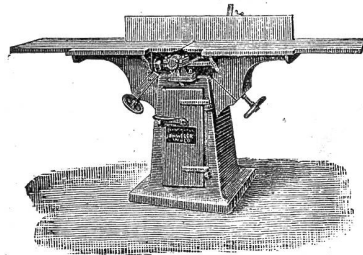

Holzbearbeitungs-Maschinen

Bandsägen für Stämme, Schreiner und alle Zwecke, 4 Grössen.

Doppelte Hobelmaschinen, 600 und 450 mm breit.

Abrichtmaschinen, 400, 500, 600 mm breit mit Schutzvorrichtungen.

Kreissägen für alle Zwecke, in versch. Grössen.

Kehlmaschinen mit horizontaler und vertikaler Achse, mit Abplattköpfen für saubere Arbeit.

Holzdrehbänke. — Transmissionen.

Universalmaschinen. — Sägefeilmaschinen.

Ganze Schreinerei-Einrichtungen.

Diplomirt. — Illustr. Preiscourant gratis, franko. (261)

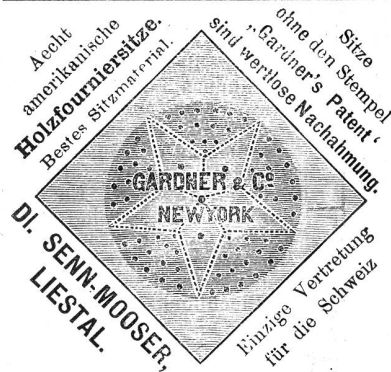

Jederzeitiger Lagerbestand: 5000 Stück.



[665]

C. Weber-Landolt, Ing.

Menziken (Schweiz). [785]

WEBER's Petroleum-Motor

Patent C. Weber-Landolt.

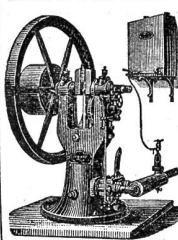

1/4—100 HP. Betrieb mit gew. Petroleum. Consum pro Pferd u. Stunde 12—14 Cts. Einfachster, sicherster Motor der Zeit. In- u. Ausserbetriebsetzung augenblicklich. Keine Wartung. Silb. Medaille Paris 1889. Prima Referenzen.

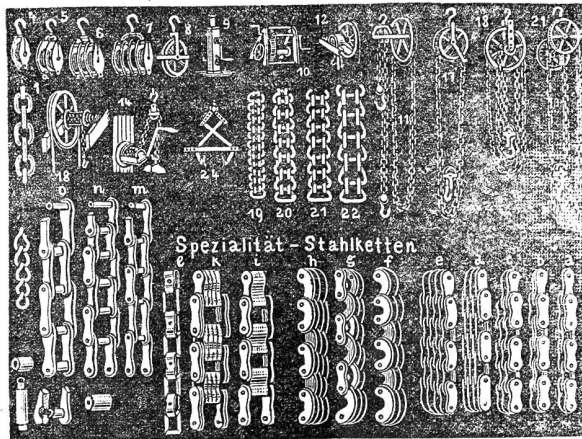

Ketten-Fabrik

Nebikon (Kt. Luzern).

Geprüfte **Gall's-** und **Vaucanson's Gelenkketten** (19—22).

Leit- und Seilrollen nach beliebiger Seildicke (4—8).

Winden und Kabeln aller Art (9—10).

Alle Systeme **Flaschenzüge, Aufzüge und Krane**n (11—21) und sämtliche **Ketten**.

Bauzungen (24). **Kranenkett**en (1).

Spezialitäts-Stahlketten: hunderte v. Sorten u. Dimensionen auf allen Maschinen anwendbar: Spinnereien, Webereien, Mühlenbauten, Druckereien, Papierfabriken etc. [598]

Billigste Bezugsquelle.

678) Wir sind stets zu gut. Preisen gegen Baarzahlung Käufer für jedes Quantum

Altmetalle u. Metallabfälle, speziell Kupfer, Blei, Zink, Roth- u. Gelbguss, Späne, Ehrmetall, Patronenhülsen etc. etc. Schubarth, Bodenheimer & Co., Basel.

M. JOHN, Zinkographische Anstalt, Neudorf-St. Gallen empfiehlt sich zur Anfertigung von [673]

Zink-Clichés für Buchdruck nach allen Originalen.

Möbelschreiner gesucht

131) Ein solider Arbeiter mittleren Alters auf polirte Möbel, der auch selbstständig mit 2—3 Arbeitern die Werkstatt besorgen könnte, findet dauernde Beschäftigung bei anständiger Behandlung. — Offerten unter Chiffre **131** vermittelt die Expedition der Handw.-Zeitung St. Gallen.

Asphaltgeschäft, Holzement-, u. Dachpappenfabrik

von
Heinrich Brändli in Horgen.
Fabrikation und Lager
von Asphalt, Holzement, imprägnirtem Holzement-
papier, Dachpappen, Unterlagpappen,
Dachleinwand.
Asphalt-Isolirplatten, Goudron minéral, Flüssigen
Mineral-Asphalt.
Wand-Isolir-Asphalt, Cementplättli
Asphalt-Eisenlack.

Vertretung in St. Gallen: **J. H. Lutz.**
Berechnungen, Preise, Muster gratis und franko. [70]

Gerüstartikel

für Maler und Gypser.

Gerüstböcke mit Aufsätzen oder zusammenlegbar.
Doppelleitern mit und ohne Verlängerung (leicht).
Gesimsgerüstböcke mit und ohne Aufsätze.
Leiterböcke und **Saalgerüste** etc. (142)

Fabrik für Farben, Firniss, Kitt und Gerüstartikel,
Disler & Reinhart,
KRIENS bei Luzern.

Fried. Galuz, Zimmermeister in Lenzburg
übernimmt **Holztreppen** nach jedem Plan. (325)

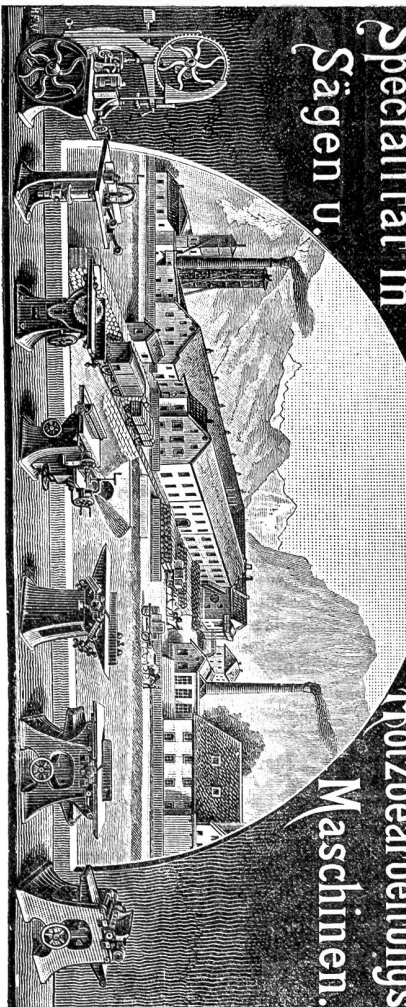

FABRIKEN J. ANDOÜART
MASCHINENFABRIK & GIESSEREI.
Specialität in
Sägen u.
Holzbearbeitungs
Maschinen.

R. GUILLOD

(Nachfolger von Guillod & Schumacher)

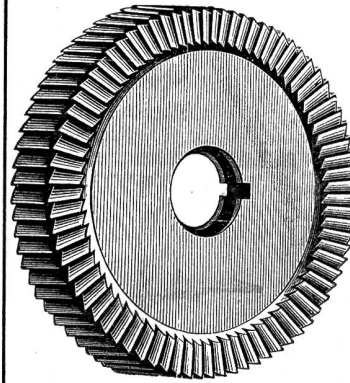

in **Cortailod**

(Kt. Neuenburg)
liefert als Spezialität
in bester Ausführung:

Zirkularsägen

für Holz und Metall
bis zu 20 cm Durch-
messer. [210]

Planfräser mit
Spiralzähnen. Hinter-
drehte **Platt- und Nu-
thenfräser** für Metall
und Holz. Fräser für
**Stirn-, Schnecken- und
Kegelräder.**

Preis-Courant
gratis und franko.

Prämirt an der Weltausstellung 1889.

Unzerstörbare Metallfarbe.

Wird weder durch Wasser und atmosphärische Ein-
flüsse, noch durch intensive Hitze verändert und ist dess-
halb speziell zum Anstrich von *Brücken, Lokomotiven, Dampf-
kesseln, Kesselöfen, Kessel Feuerungsthüren, eisern. Schorn-
steinen, Sprungherden, landwirthschaftl. Maschinen, Pum-
pen, Waagen, Gelaendern, Gasometern, Reservoirs, Dampf-
und Wasserheizungsrohren, Gas und Wasserleitungsrohren,
Dachrinnen, Blechrohren, Blecheinfassungen* etc. geeignet.

Die Farbe ist unersetzlich für alles Eisenwerk und
schützt dieses gegen Rostbildung, selbst im Wasser, was
bei andern Farben nicht der Fall ist. Dieselbe deckt viel
besser als Mennige, Bleiweiss etc.; *der Verbrauch diesen
gegenüber ist kaum 1/3, wesshalb durch deren Anwendung
eine namhafte Ersparniss erzielt wird.* Das vorherige Grund-
diren mit Mennige fällt fort und genügt meistens ein ein-
maliger Anstrich. Ein Versuch wird Jeden von den vor-
züglichen Eigenschaften überzeugen. Die Farbe wird in
allen Nuancen, eisenschwarz, dunkelgrau, silbergrau, tief-
schwarz, weiss, roth, braun, blau etc. flüssig, fein und extra-
fein verrieben, sowie auf Wunsch auch schnell trocknend
in Blechbüchsen von 5 bis 50 Kilos geliefert. [116]

Helvetia-Droguerie in Glarus.

Cement-, Schlackenstein- und Bodenplatten-Pressen

verschiedener bester Systeme **Hand- und Maschinen-
Betrieb**, auch **Zubereitungsmaschinen** liefert
Giesserei u. Maschinenfabrik Rorschach
270) **BORNER & Cie.** (Ma 2978 Z)
Spezialfabrik. Reichh. Catalog. Prima Referenzen.

Gebr. Knecht, Maschinenfabrik, Sihlhölzli Zürich

Säge-Einrichtungen und Transmissionen

aller Art, **Vollgatter** neuester Konstruktion mit bedeu-
tender Kraftersparniss. (800)

Holzbearbeitungsmaschinen

jeder Art. **Sägeschärfmaschinen** Pat. Nr. 702, bestes
System aller ähnlichen Maschinen. **Hobelmesserschleif-
maschinen.** **Schmirgel-Schleifapparate** jeder Art, **Säge-
schrankapparate.** **Selbstthätige Dampfcylinderschmier-
apparate.** **Detailstücke** und **Reparatur** jeder Art Maschinen.

Empfehlung.

Unterzeichneter liefert **Leim- und Fournier-
Oefen, Holz- u. Obsttröcknereien, ferner Hafer-
und Kaffee-Röstmaschinen.**

J. Hartmann, Mechaniker
St. Fiden bei St. Gallen.

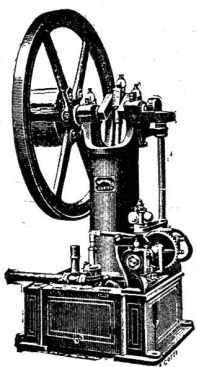

Petroleum-Motoren.

Betrieb mit gewöhnlichem Lampenpetroleum.

**Solideste Konstruktion.
Billigster Betrieb.**

Von 1/2—4 HP. stehendes Modell.
Von 5 HP. aufwärts liegendes Modell.
Prospekte etc. gratis. [136]

**F. BORMANN & Co.,
Zürich.**

Friedr. Bossardt,

Civilingenieur, Luzern.

Technisches Bureau für allgemeine Maschinentechnik.

Ausarbeitung techn. Zeichnungen u. Konstruktionen für die praktische und korrekte Ausführung.

Untersuchung von Dampfmaschinen und Wassermotoren event. Umbau derselben für den grössten Nutzeffekt.
Expertisen (privat oder gerichtlich).

Taxationen, Verkaufs-Vermittlungen.

Vermessung und Anlage von Wasserkraften.

Construction und Ausführung von Brennöfen und Beschaffung von allen Maschinen für die Gyps-, Ziegel- und Cementfabrikation.

(Hierüber verlange man Specialprospekte und Cataloge.)

Dynamoelectrische Maschinen (System Fein) für Beleuchtung und Electrolyse.

(Nebenschlussbogenlampen für Parallelschaltung.)

Rath in Patent-Angelegenheiten.

Beschaffung und Verwerthung von Erfindungspatenten im In- und Auslande. [176]

Konkurrenz-Gröfßnung. Wasserversorgung Seebach.

Der Gemeinderath Seebach eröffnet über nachstehende Lieferungen und Arbeiten für die Wasserversorgung freie Konkurrenz:

1. Lieferung und Legung des Hauptleitungsnetzes und Zuleitung zur Binzmühle, bestehend in zirka 7000 Meter Gußröhren im Kal. von 180 mm bis 100 mm, sammt den nothwendigen Formstücken.
2. Erstellen des Reservoirs von 300 m³ Wassergehalt mit allen nothwendigen Zubehörenden und Arbeiten.
3. Lieferung und Legen von 37 Hydranten, sowie den nöthigen Schieberabschließungen.
4. Lieferung und Legung der Hausleitungen inkl. der nöthigen Hähnen und Formstücke.

Die Pläne, Vorausmaße, Bauvorschriften sind auf der Gemeinderathskanzlei zur Einsicht aufgelegt, woselbst Eingabebogen bezogen werden können.

Uebereinsofferten sind bis spätestens den 15. Oktober l. J. verschlossen unter der Aufschrift: „Wasserversorgung Seebach“ an Herrn Gemeindevorstand C. Wüst einzuliefern.

Seebach, den 22. September 1892.

Der Gemeinderath.

341)

Winterthur
EMPFIEHLE IHRE FABRIKAT, ALS
MOSAIKPLATTEN
FÜR BODENBELÄGE UND WANDBEKLEIDUNGEN
VON DEN EINFACHSTEN BIS ZU DEN REICHESTEN
BESSERS GLEICH UND GERIEFT. ZEICHNUNGEN
UND PREISOURTS ZU DIENSTEN.

Sehr lohnend

ist die Herstellung von **Asphalt- und Holzcement-Dächern** nach meiner Methode aus *meinem* Material. Muster und Vorzugspreise, sowie ausführliche, leichtfassliche, mit vielen Abbildungen versehene *Anleitung* zur Herstellung der Dächer **postfrei** und **umsonst**. [192a]

A. W. Andernach, Fabrik
in **Benel a.Rh.** in Deutschland.

Deutsch-Amerik. Maschinenfabrik
ERNST KIRCHNER & Co
LEIPZIG · SELLERHAUSEN
JEDER ART
Säge- & Holzbearbeitungs-Maschinen
HÖCHSTER VOLLKOMMENHEIT
SPECIALITÄT IN
Prämiirt mit höchsten Auszeichnungen.
Inhaber
In- & ausländischer Patente.
SÄGE- & HOLZBEARBEITUNGS-MASCHINEN
SPECIALITÄT IN HÖCHSTER VOLLKOMMENHEIT

Sorgfältig ausprobierte Maschinen für **Schreinereien, Glasereien** etc. können sofort prompt vom Lager geliefert werden.

Ueber 20,000 Maschinen bereits geliefert.

Mäßige Preise.
Coulante Bedingungen.

Zürich.

Filialbureau: [232]
Grossmünsterplatz 2.
Ingenieur:
Robert Kirchner.

Schweizer. Literhohlmaasse

Fabrikation aus Nussbaumholz

geeicht, solide sichere Waare nach gesetzlicher Vorschrift, von 1/2, 1, 2, 5, 10 u. 20 Liter mit Griff oder Steg. [346] Preisconrant gratis.

Hans Uhlmann,
Bahnhofstrasse, Lyss (Bern).



Trauben

weisse und blaue Piemonteser, auch gemischt, franco das 5 Kilo-Kistchen à 3 Fr. 50. **Blaue Tessinertrauben** à 2 Fr. 50 bei Einsendung des Betrages 20 Cts. billiger, versendet Ia. Waare [334] **Eicher, Exporteur, Lugano.**

Tafeltrauben

in Kistchen von 5 kg gegen Nachnahme:

Goldgelbe Piemonteser à Fr. 3. 50
Rothe Tessiner „ „ 2. 50
Pfrsiche I. Qual. „ „ 2. 50
Gebrüder Morganti
330) Lugano.



[582]



Sägmehl,

auch zartes feinjähr. Rothtannen-Alpenholz, Bau- und Kistenbretter, Hartholz aller Sorten, Latten, Schwarten empfiehlt zur gef. Abnahme **Alfred Bosshard, Sägerei und Holzhandlung, Rapperswyl am Zürichsee, — Murg am Wallensee.** (561)

Mosaik-Cementplättli

in einfachen billigen und vielfarbigen Dessins, sowie

Unniplättli und Trottoirsteine

glatte und geriffte zu Bodenbelägen und Wandbekleidungen jeder Art, fabrizirt, liefert und verlegt und empfiehlt zu gefälliger Abnahme bestens

J. C. Knabenhans-Sigrist,

251) Glosbachstrasse 30, Zürich.

Preis-Album zu Diensten.

Garantirte haltbare Versilberung, Verkupferung, Vergoldung auf alle Metalle.
Chemische u. mechanische Metalldecorationen jeder Art.

348) **J. Huber-Mühlemann,** galv. Institut, Olten.

Ad. Schwarz,

Cement- und hydraulische Kalkfabrik in Beckenried.

Gegründet 1879.

Lieferant der **Gotthardbahn, Brünigbahn, Pilatusbahn, Bahn Landquart-Davos, des Schopfheimer-Tunnels** (Baden) und der grössten Baufirmen der Schweiz, empfiehlt seine bekannten Fabrikate in

prima hydraulischem Kalk und Romancement mit Garantie absoluter Volumenbeständigkeit und höchster Bindekraft.

Tagesproduktion 1000 Zentner.

Diplomirt an der Schweizer. Landesausstellung in Zürich. (219)

Reichhaltigstes Lager in

Bodenplättchen

als:

Saargemünder-Plättchen

glatt und gerippt.

Linzer Achtecke

mit schwarzen, rothen und blauen □, glatt und in Terazzo-Imitation.

Linzer Trottoir-Platten

achtfeldrige und diagonalgerippte.

Sinziger Mosaik-Plättchen

in einfachen und reichen Dessins, glatt und in Terazzo-Imitation.

Hennegauer Mosaik-Plättchen

in verschiedenen Dessins.

Cement-Mosaik-Plättchen.

Die Hennegauer und die Cementmosaikplättchen lasse ich ausgehen; bei Abnahme des ganzen Vorrathes eines Dessins gebe ich dieselben unter Reventpreisen ab.

Zeichnungen und Preislisten durch

Emanuel Baumberger

Baumaterialien-Handlung

135) **Basel.**

347) Ein intelligenter 17-jähriger Jüngling, der bereits 2 1/2 Jahre in der Werkstatt seines Vaters thätig war, wünscht bei einem

Schlossermeister

seine Lehre zu beendigen. Anmeldungen bei der

Hilfsgesellschaft Herisan.

135) Wer liefert schönes dürres

Ahorn-Holz

10–12 Linien stark und von einer Breite von 43 cm rund zugeschnitten, eventuell dürften auch an beiden Seiten Stücke angeleimt werden. Offerten an die Expedition des „Holz“ in St. Gallen unter Chiffre 135.

Zwirnmeister.

349) Für eine Zwirnerei im Kanton Solothurn wird zur Beaufsichtigung der **Ringzwirnmaschinen, Fachtmaschinen** und **Häspel** ein erfahrener tüchtiger Meister gesucht.

Anmeldungen sub Chiffre H 3688 Z an die Annoncen-Expedition

Haasenstein & Vogler, Zürich.

Zuverkaufen:

Eine starke, fest gebaute vertikale **Kehlmaschine** mit einer Anzahl Messer.

Zu erfragen bei der Expedition der Handw.-Ztg. in St. Gallen unter Chiffre 298.

130) 150 geschnittene

Föhren- u. Tärchen-Blöcker,

mittlerer Durchmesser 50 cm, Ia. Qualität, dienlich für Glaser, empfiehlt

F. Müller, Alpenbrüdtli, Glarus.

Beste Glühlampen

aller Systeme

je nach Quantum Fr. 1.40 bis Fr. 1.50 franko. [146]

Ausgebrannte Lampen werden durch Erkauf der Glühfäden (Patent Wöhrl) **wie neu** unter Garantie à Fr. 1. — franko zurückgeliefert.

J. Hallensleben-Loh, Luzern.

Gesucht.

133) Für eine Parquetfabrik wird zu sofortigem Eintritt ein absolut zuverlässiger und tüchtiger **Vorarbeiter** gesucht, der im Stande ist, die Fabrication in allen Theilen selbstständig zu leiten. Nur Leute mit prima Zeugnissen wollen sich melden. Offerten mit Gehaltsansprüchen vermittelt die Expedition des „Holz“ St. Gallen unter Chiffre 133.

Welche Bibliothek

(Privat-, Volks-, Jugend-, Gemeinde-, Lehrer- oder Schul-Bibliothek),

welche **Lesegesellschaft** (für Unterhaltung oder wissenschaftliche Zwecke),

welches **Gemeindearchiv** der Schweiz besitzt noch nicht das

„Schweizer Zeit-Buch“ (**Chronicon Helveticum**)

von

Walter Senn-Voldinghausen? Dasfelbe, reich illustriert, ist durch jede Buchhandlung à 85 Cts. per Heft zu beziehen. Je 12 Monatshefte bilden eine **vollständige Darstellung in Wort und Bild von Allem, was in Natur und Volk Tag für Tag während des Jahres in der Schweiz vorgeht.**

Gegen Nachahmung geschützt (Lit. und künstl. Eigentum Nr. 444 +).