

Zeitschrift: Illustrierte schweizerische Handwerker-Zeitung : unabhängiges Geschäftsblatt der gesamten Meisterschaft aller Handwerke und Gewerbe

Herausgeber: Meisterschaft aller Handwerke und Gewerbe

Band: 20 (1904)

Heft: 31

Werbung

Nutzungsbedingungen

Die ETH-Bibliothek ist die Anbieterin der digitalisierten Zeitschriften. Sie besitzt keine Urheberrechte an den Zeitschriften und ist nicht verantwortlich für deren Inhalte. Die Rechte liegen in der Regel bei den Herausgebern beziehungsweise den externen Rechteinhabern. [Siehe Rechtliche Hinweise.](#)

Conditions d'utilisation

L'ETH Library est le fournisseur des revues numérisées. Elle ne détient aucun droit d'auteur sur les revues et n'est pas responsable de leur contenu. En règle générale, les droits sont détenus par les éditeurs ou les détenteurs de droits externes. [Voir Informations légales.](#)

Terms of use

The ETH Library is the provider of the digitised journals. It does not own any copyrights to the journals and is not responsible for their content. The rights usually lie with the publishers or the external rights holders. [See Legal notice.](#)

Download PDF: 22.01.2025

ETH-Bibliothek Zürich, E-Periodica, <https://www.e-periodica.ch>

Welches **Möbelmagazin** oder **Hotel** würde von leistungsfähiger Fabrik

tannene Möbel

nur grundiert, teilweise unter günstigen Bedingungen **abnehmen?**

Offerten unt. Chiffre R 2515 erbeten an die Expedition.

Zu verkaufen

zirka 3 Waggon dürre

Eschen-, Ulmen- und Buchendillen,

geschnitten auf 36 bis 120 mm sowie etwas 2507

Linden- u. Ahornbretter, 30 mm dick, verkauft in beliebigen Quantitäten

Johann Flattich
Wagner und Holzhändler
Siebten b. Lachen (Schwyz.)

Dachdeckpapier und Dachpappen

liefert zu Fabrikpreisen
A. Jucker, Nachf. v. Jucker - Wegmann
in Zürich.

Rollladen & Jalousien
W. Wilh. Baumann
Horzen
Rolljalousien Patent + 5103 automatisch
1022 b

„Helvetia“

Schweiz. Unfall- und Haftpflicht-Versicherungs-Anstalt in Zürich

(vormals Schweiz. Gewerbe-Unfallkasse.)

Erste und grösste, 1894 vom Bundesrate konzessionierte Gegenseitigkeits-Anstalt der Unfallversicherungsbranche.

Geschäftsbranchen:

1. Einzelunfallversicherungen in beliebiger Höhe.
2. Arbeiterversicherungen mit oder ohne Deckung der industriellen Haftpflicht.
3. Versicherung der **Nichtbetriebsunfälle**, von denen die Arbeiter **ausserhalb** des Betriebes betroffen werden.
4. Allgemeine Haftpflichtversicherung gegenüber Drittpersonen, nach Massgabe der Art. 50 lg. des schweiz. Obligationenrechtes.

Niedrige Prämien. Klare, vorteilhafte Versicherungsbedingungen. Sparsame Verwaltung. — In allen Invaliditätsfällen gewährt die Anstalt stets **Kapitalabfindung** und nicht eine Rente, die schwere Uebelstände im Gefolge haben kann.

Bezahlte Entschädigungen seit 1. Juli 1894 bis 31. Dezember 1903 Fr. 3,845,736. 65. — Alle Ueberschüsse fallen den Versicherten zu.

Jede Auskunft erteilt bereitwilligst die Anstaltsdirektion in Zürich oder deren Agenten. 218

Emil Steiner

Mech. Werkstätte und Maschinenhandlung
Wiedikon-Zürich
empfiehlt sich zur Lieferung von neuen und gebrauchten
Werkzeugmaschinen aller Art
Drehbänke, Bohrmaschinen, Hobelmaschinen, Feldschmieden etc.
Transmissionen
in allen Systemen und Dimensionen.
Stets grosses Lager in gebrauchten und neuen
Wellen, Riemenscheiben, Häng- und Stehlager
zu billigen Preisen. 292

Gasmesserfabrik Luzern, Elster & Cie.

als Vertreter der Firma **Siemens & Halske, Berlin**

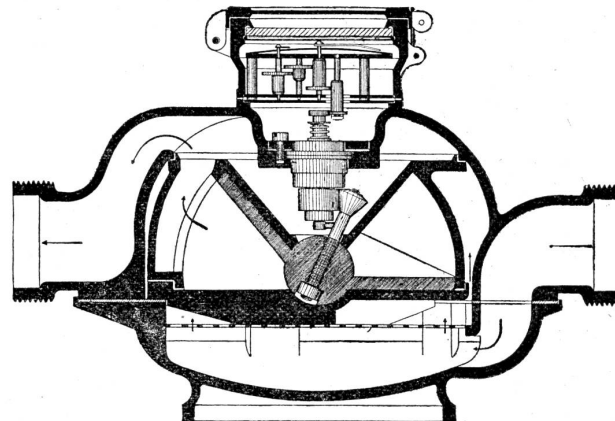

2423 empfehlen:
Flügelrad-Wassermesser
Scheiben-Wassermesser
Etagen-Wassermesser
Standrohr-Wassermesser
Kesselspeise-Wassermesser
Wassermesser-Combinationen
475,000 Stk. im Betrieb.
Eigene Reparatur-Werkstätte u. Prüfstation.
Fabrikation nasser u. trockener Gasmesser.

Reparatur aller nasser und trockener Gasmesser-Systeme.

Sofort billig zu verkaufen

eine **komplette mechanische Schreinerei-Einrichtung**

aus einer kombinierten **Universalsmaschine, Holzdrehbank, Transmissionen, 4 HP Petrolmotor, 1-2 Hobelbänken, Kehlmessern u. Zubehör** bestehend. Die Maschinen sind so gut wie neu und können in Betrieb gesehen werden.

Anfragen bei der Expedition unter No. 2418.

Wegen Betriebsvergrößerung zu verkaufen

1 Deutzer Benzin-Motor

3 HP. — Ebendasselbst wegen Nichtgebrauch

2 Schwungräder

für Sägereien, je ca. 350 kg schwer.

Gefl. Offerten unter Chiffre D 2505 bef. die Expedition.

Erfindungs-Marken- & Modell-Schutz
BOURAY-SEQUIN & Co. ZÜRICH
Beylagen gewässert & geprüft u. überall
Schweiz. - Patent-Anwalts-Synod.

Zu kaufen gesucht:

Eine ältere, guterhaltene

Bandsäge,

zirka 70 cm Rollendurchmesser, für Kraftbetrieb eingerichtet.

Gefl. Offerten mit Preisangabe unter Chiffre T 2503 an die Expedition.

Erfindungs-E. BLUM & Co.
Lizenzpatent
ZÜRICH
Gebrüder
Wassermesserfabrik Luzern
1878
Spezialmaschinen
Fachexperte für den Entwurf des Patentgesetzes 1888. [11]

Zu verkaufen:
Sämtliche
Modelle und Zeichnungen
zur Fabrikation von **Holzbearbeitungs-Maschinen**, billig.
Offerten unt. Chiffre H 2297 an die Expedition.

Kägi & Co., Winterthur.
Patentgeschweisste u. nahtlose
Siederöhren
für Lokomotiven, Lokomobilen u. stationäre Dampfkessel, sowie 1809 c
patentgeschweisste
Blechröhren
(schwarz und verzinkt)
für Jauchepumpen und Heizungen.
Grosses Lager in Winterthur.

Zu verkaufen.
Kleine, gut eingeführte
Bau- und Möbelschreinerei
mit solider Kundschaft, in einer Hauptstadt der Zentralschweiz, über 10 Jahre im Betrieb, ist Verhältnisse halber unter günstigen Bedingungen zu verkaufen. **Sichere Existenz für einen strebsamen, tüchtigen Geschäftsmann.** Der jetzige Inhaber würde sich verpflichten, das Geschäft allein, mit oder unter dem event. Käufer bis zu Einführung in die Kundschaft noch 1/2 Jahr fortzuführen.
Gefl. Offerten unter Chiffre **A. Z. 200, hauptpostlagernd Luzern** erbeten. 2199

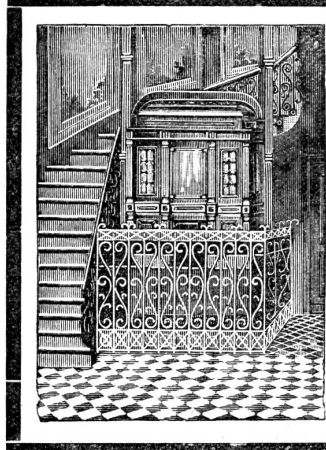

Adolf Maffei, Altstetten-Zürich
Telephon. baut als Spezialität: Telephon.
Personenaufzüge
nach neuestem System. 2133
Aufzüge mit elektr., hydraulischem Betrieb.
Transmissions- und Speise- und Fassaufzüge
für Hôtels und Restaurants.
Kostenanschläge und Prospekte gratis.

Zu verkaufen
ein kompletter ganz neuer
Mechaniker-Werkzeug.
Drehbank mit Zubehör. Spitzenhöhe 15 cm, Spitzenentfernung 48 cm, hohle Spindel.
Eine Säulenbohrmaschine auf verschiedene Arten verstellbar.
Auch das **Lokal wäre zu vergeben.** Platz für 2 Stückmaschinen.
Gefl. Anfragen unter Chiffre H 2416 an die Expedition.

Treibriemen
für jeden Bedarf. (1715 a)
Kautschuk- & Asbest-Fabrikate.
Nahtlose Kupferringe
Flocken-Graphit
Maschinen-Fette
Schmieröl
Kautschuk- und Hanfschläuche
Stopfbüchsenpackungen
Wasserstands-Gläser
G. L. Tobler & Co.
St. Gallen.
Schrauben-Flaschenzüge
mit Patent-Drucklager von **E. Becker, Berlin**
Schnell- und Differential-Flaschenzüge.

Das 2415
Patent
eines rentablen Artikels mit dem nötigen Werkzeug zu der Fabrikation wird billig wegen Geschäftsänderung abgegeben.
Offerten unter Chiffre **J. E. poste restante Kulm.**

Kirchner & Co., A.-G.
Leipzig-Sellerhausen
grösste und renommierteste **Spezial-Fabrik** von
Sägemaschinen und Holzbearbeitungs-Maschinen.
Ueber 100,000 Maschinen geliefert.
Chicago 1893: 7 Ehrendiplome, 27 Preismedaille.
Paris 1900: Grand Prix. 40
Filial-Bureau: Zürich, Bahnhofstrasse 89.

J. BRUN
Nebikon
empfiehlt 1007
Ketten und Räder
jeder Tragkraft.

Gebr. Jäcklin, Maschinen- u. Werkzeugfabrik, Basel.

Maschinen zur Blechbearbeitung.

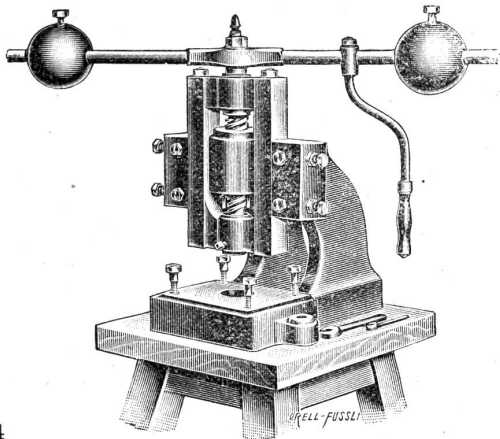

Spengler-Werkzeuge. — Messer-Artikel.

714

J. Walser & Co.

Winterthur.

Spezial-Geschäft für Hochkamine, 158

Kesseleinmauerungen,

Maschinen-Fundamente.

Ofenbauten

für alle industriellen Zwecke.

Ziegelei-Anlagen.

Reparaturen und Umbauten werden prompt und gewissenhaft ausgeführt. Projekte und Offerten kostenlos.

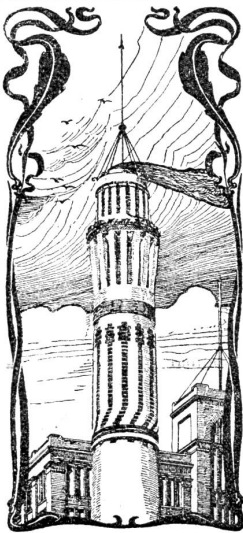

Bächtold & Cie.

Maschinenfabrik und Giesserei

Steckborn.

2498

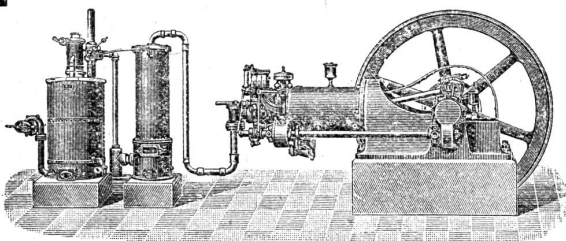

Bächtolds Kraftgas-Motoren

mit Sauggas-Generatoren, neues System, Louis Martin.

Billigste Betriebskraft.

Brennstoffkosten 1 1/2—3 Cts. pro effekt. Pferdekraftstunde.

Gas-, Benzin- und Petroleum-Motoren.

C. Braun & Co

Modell- und Drechslerwaren-Fabrik
Fruthwilen - Ermatingen (Thurgau)

empfehlen ihre Fabrikate:

Modelle

für Eisen-, Stahl-, Metallguss, Architektur und Unterricht.

Drechslerwaren

für alle Zwecke, in allen Materialien von einfachster bis hochfeinster Ausführung.

Reichhaltigste Kataloge über:

Kleitmöbel, Tapezierer-, Treppenbau- und Schreinerei-Artikel. 3

Prompte, gediegene Lieferungen.

— TELEPHON. —

Holzceement-, Dachpappen- und Isoliermittel-Fabrik

Gysel & Odinga

Asphaltfabrik Käpfnach

vormal's Brändli & Cie.

Horgen bei Zürich

Spezialität:

Asphalt-Arbeiten,

Wasserdichte Isolierungen,

Trockenlegung feuchter Lokale,

Zinnen-Abdeckungen

Holz-Pflüsterungen,

Asphalt - Kegelbahnen

etc. etc. 2120

Goldene Medaille Zürich 1894.

Telegramme: **Asphalt Horgen.**
TELEPHON.

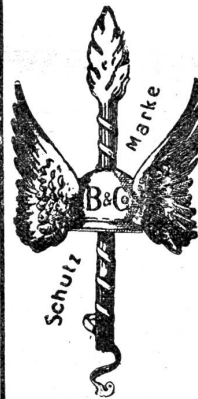

Goldene Medaille
Zürich 1894.

Inserate finden durch die „Illustrierte Schweizer Handwerker-Zeitung“ wirksamste Verbreitung.

**Fräsen- und Werkzeugfabrik
R. Guillod & Cie.**

CORTAILLOD

(Neuenburg)

empfehlen sich zur Lieferung aller in ihr Fach einschlagenden Artikel.

1047

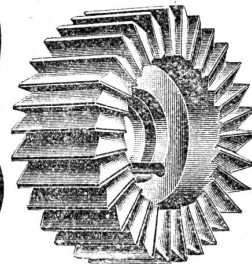

Maschinenfabrik St. Georgen bei St. Gallen

Vielfach prämiert.

Comm.-Ges.
Ludwig v. Süsskind

Gegründet 1833.

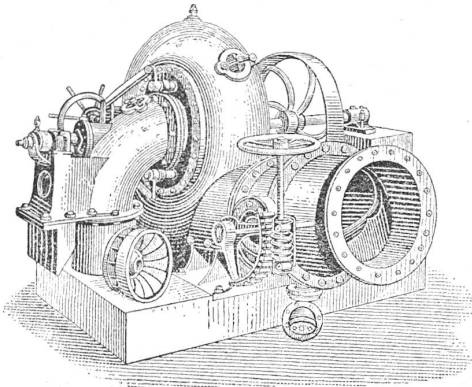

Moderne Francisturbinen
mit höchstem Nutzeffekt, speziell auch bei stark reduzierter Wassermenge.

≡ **Hochdruck-Turbinen** ≡
Spezialkonstruktion für Gefälle bis 900 Meter.

Präzisionsregulatoren
für alle Turbinensysteme.

Moderne Transmissionen
Universalsupports mit Ringschmierlagern.

Warenaufzüge.
Projekte, Kostenanschläge gratis. 263

Schmirgel-

Schleifsteine, Ia Qualität Corund
Polierscheiben, elast., z. polieren
Pulver in allen Körnungen
Messersputzpulver für Hotels etc.
Putzpulver für Metalle

liefert in allen Partien und billigsten Preisen

Helvetia Schmirgelwerk von Gebr. Furrer, Wil (St. Gallen.)

NB. Direkter Import von Bruchschmirgel der Insel Naxos, eigenes Brechwerk.

Vertreter überall gesucht.

1038

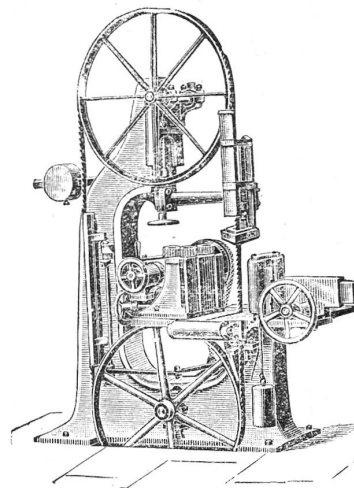

Gattersägen

Blockbandsägen

2249

Schärfmaschinen

sowie sämtliche

Maschinen für
Holzbearbeitung

Transmissionen
liefert in solider und
billiger Ausführung

M. Schniter

Maschinenfabrik
Zürich, unt. Mühlesteig 4.

Transmissionen,

Wellen, Kupplungen, Stehlager, Hangsupport, Riemenscheiben
in allen Dimensionen, **alte u. neue Ausschuss-Röhren**
und **Verbindungsstücke**, **Reservoirs**, **neues und**
gebrauchtes Rund-, Flach- und Vierkanteisen,
alte u. neue Bleche, **Stahlspindeln**, **Blei etc.**, haben
fortwährend auf Lager und empfehlen zu billigsten Preisen

Gebr. Bertschinger & Cie.

Wallisellen bei Zürich.

1040

Telephon Zürich No. 2914.

Vollgatter und einfache Gattersägen
Bauholzfräsen, kompl. Sägereianlagen
Moderne Transmissionen
Hochdruckturbinen.

Reparaturen. — Montage.

Anfertigung von Kehlmessern, Steinbohrern, Sägeblättern
für alle Zwecke.

Fr. Ackermann, Maschinenbau-
werkstätte

Zürich, Neugasse 80.

2259

Telephon 3727.

FABRIKEN & QUARTIER
MASCHINENFABRIK & GIEßSEREI.
Specialität in
Sägen- u.
Holzbearbeitungs
Maschinen.